

Surfacing Your World

ΠΡΟΪΟΝΤΙΚΟΣ ΤΙΜΟΚΑΤΑΛΟΓΟΣ 2026

Στα χέρια σας κρατάτε τον ανανεωμένο και πλούσιο σε πληροφοριακό υλικό Τιμοκατάλογο Προτεινόμενης Λιανικής της Eltop για χρήση από **11/05/2026**.

Μέσω του καταλόγου μας, σας προσκαλούμε να επικοινωνήσετε με την εταιρία μας, να γνωρίσετε τα προϊόντα και τις υπηρεσίες που προσφέρουμε & να βιώσετε το αίσθημα της επαγγελματικής υπευθυνότητας που διακατέχει όλες τις διαδικασίες μας.

Ο παρών κατάλογος σας παρουσιάζει τα προϊόντα μας αναλυτικά, με σύγχρονη εικαστική εμφάνιση, ευέλικτη παρουσίαση & με δομημένη πληροφορία για άμεσο εντοπισμό όλων των στοιχείων που τα αφορούν. Αποκλειστικός μας προσανατολισμός είναι η καλύτερη εξυπηρέτηση του συνόλου των δυναμικών συνεργατών μας.

Πρεμιέρες νέων υλικών, ελεύσεις χρωμάτων, όλες οι νέες φινιτούρες, το πλήρες χρωματολόγιο των συλλογών μας και κάθε απαραίτητη για εσάς πληροφορία, παρουσιάζονται όλα αναλυτικά στο έντυπο που κρατάτε.

Το έμπειρο ανθρώπινο δυναμικό του τμήματος εξυπηρέτησης πελατών της Eltop θα βρίσκεται στην διάθεσή σας για να διαχειριστεί τα αιτήματα, να προσφέρει διευκρινίσεις και τέλος να δεχθεί τις παραγγελίες σας στο orders@eltop.gr & στο fax 210 5542195.

Ευελπιστούμε ο νέος προϊόντικός κατάλογος να αποτελέσει για εσάς ένα χρήσιμο εργαλείο δουλειάς!

Τμήμα Marketing



Π Ε Ρ Ι Ε Χ Ο Μ Ε Ν Α

| | |
|--|----------|
| Πάγκοι | σελ. 7 |
| Νεροχύτες / Νιπτήρες | σελ. 25 |
| Πλάτες Πάγκων Κουζίνας | σελ. 31 |
| Πορτάκια | σελ. 37 |
| Βιτρίνες / Πορτάκια Αλουμινίου | σελ. 45 |
| Συρόμενες Ντουλάπες Αλουμινίου | σελ. 53 |
| Μελαμίνες | σελ. 59 |
| Επενδύσεις / Επιφάνειες Χωρίς Κούρβες | σελ. 85 |
| Φύλλα Φορμάικας (High Pressure Laminate & Compact) | σελ. 91 |
| Ταινίες Σκοριάσματος PVC, PP (Πολυπροπυλαίνιο) | σελ. 111 |
| Καπάκια Τραπεζιών Compactor | σελ. 115 |
| Αρχιτεκτονικά Διακοσμητικά υλικά | σελ. 125 |
| Βιομηχανικά Προϊόντα Ειδικών Προδιαγραφών | σελ. 173 |
| Πρωθηπτικά Εργαλεία - Marketing Tools | σελ. 179 |

ΕΠΙΦΑΝΕΙΕΣ / TEXTURES

Η επιφάνεια και επομένως η αίσθηση της αφής είναι πλέον το ίδιο σημαντική όπως και η εμφάνιση και η εικόνα του σχεδίου. Με γνώμονα τα παραπάνω η ELTOP φροντίζει σε συνεργασία με τους προμηθευτές της να βρίσκεται σε συνεχή αναζήτηση νέων υφών και να κρατά επαφή με ότι πιο καινοτόμο έχει να παρουσιάσει η βιομηχανία επιφανειών.

Επιλέγοντας πάντα τον άριστο συνδυασμό ντεκόρ και επιφάνειας διασφαλίζει ότι τόσο από αισθητική όσο και από πρακτική άποψη το αποτέλεσμα θα είναι το βέλτιστο δυνατό για την χρήση που προορίζεται το κάθε προϊόν. Αυτό έχει ως αποτέλεσμα να μπορεί σήμερα να σας προσφέρει μοναδικές επιφάνειες όπως η γυαλιστερή AR+ της Formica® Group, Superior Gloss με διπλάσια αντοχή στην τριβή, τη Synchronised poro της Sm'Art Italy με πλήρη συγχρονισμό του ανάγλυφου και των νερών του ξύλου, τη Fenix^{NTM} Nanotech Matt Material της Arpa Industriale, με απόλυτα anti fingerprint ιδιότητες, επιδιόρθωση των μικροεκδορών, μηδενική αντανάκλαση του φωτός, αντιστατική κ.α, τη Losa της Arpa με αναπαράσταση κοπής 60 μοιρών και τρισδιάστατη αληθοφανή όψη σχιστολιθικής πέτρας, την TRUESCALE (180fx) της Formica® με αναπαραγωγή της εμφάνισης και της πραγματικής κλίμακας μίας πλάκας φυσικού γρανίτη χωρίς το επαναλαμβανόμενο μοτίβο των χαρακτηριστικών συλλογών, την KÉR της Arpa, με επιφάνεια κεραμικού και πολλές ακόμα.

Η Eltop συνεργάζεται με τους σημαντικότερους παραγωγούς HPL, CPL, Μελαμίνης, Ακρυλικού κ.α διεθνώς οι οποίοι διακρίνονται για τις αποκλειστικές τεχνικές παραγωγής, για τις καινοτομίες τους, την διαρκή έρευνα και τα βραβευμένα τελικά προϊόντα τους. Οι φινιτούρες εξασφαλίζουν την ποιοτική και αισθητική υπεροχή του τελικού προϊόντος και προδιαγράφουν την κατασκευή έργων με διάρκεια στο χρόνο.





Σαγρέ

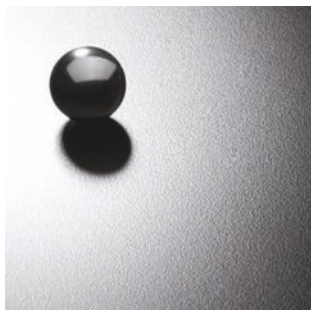

Ματ

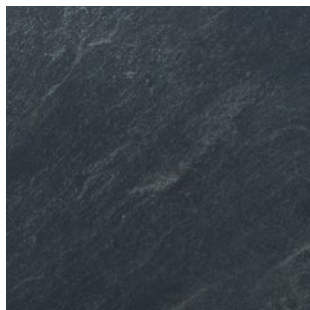

Honed



Luna



Matrix
κάθετο

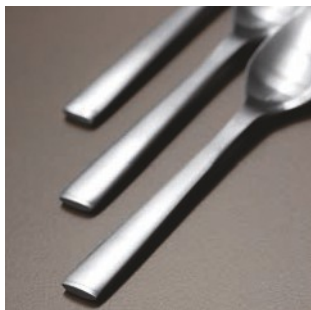

Super Mat

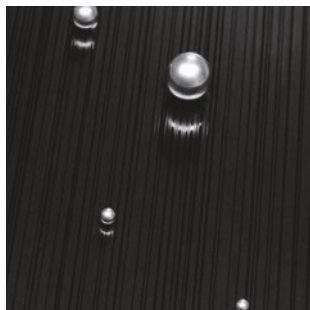

Rigato

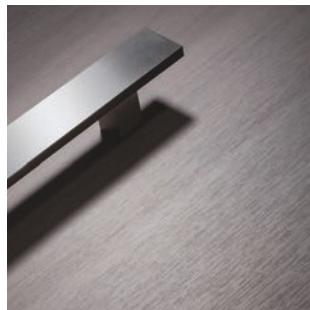

Πόρο

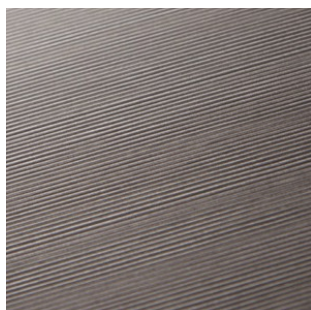

Microline

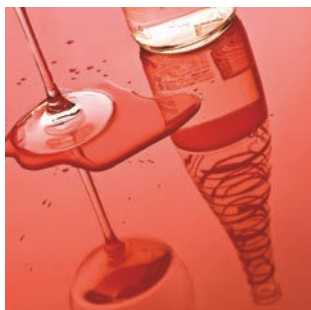

Gloss

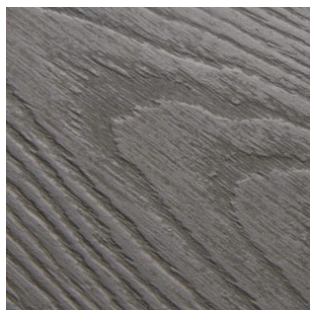

Synchro



Matrix
οριζόντιο

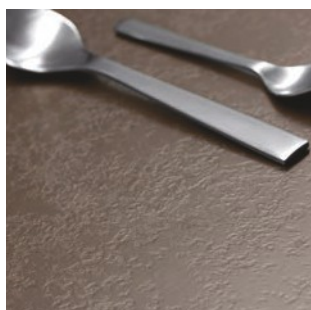

Πέτρα

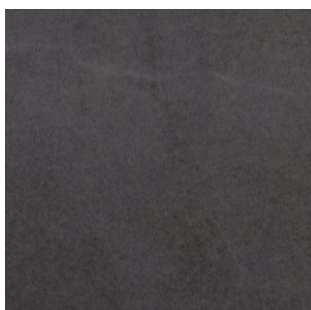

Ker

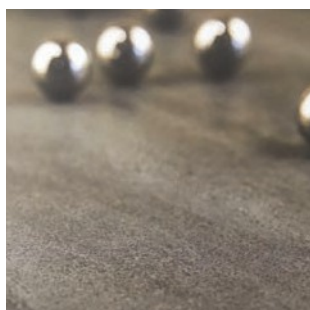

Losa



AR plus

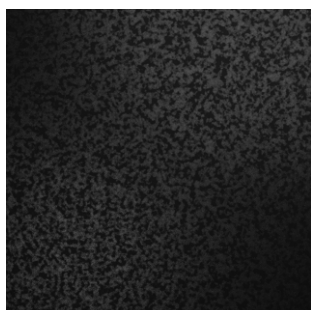

Rora



FX (Fundermax Compact)

High Gloss AR PLUS

Ανώτερη αντοχή στην τριβή και στην χάραξη

LGA
Quality Testing Institute



κλασικό
γυαλιστερό



AR+





ΠΑΓΚΟΙ

Συλλογή πάγκων WoodTop,

από άριστη ποιότητα μασίφ ξυλεία (δρύς, οξυά, πεύκο άροζο, καρυδιά), κόλλησης finger-joint, σε διάφορες διαστάσεις πάχους & φάρδους.

Σελ. 8

Συλλογή πάγκων CompracTop,

από μασίφ φαινολικά φύλλα βακελίτη σε 10mm και 12mm πάχος, με ιδιότητες που τους καθιστούν ως το καταλληλότερο υλικό όπου η σκληρή χρήση θεωρείται δεδομένη. Είναι υλικό μη πορώδες, με απόλυτα πυράντοχες και υδροφοβικές ιδιότητες, εύκολο να καθαριστεί, ανθεκτικό στη δράση των μικροοργανισμών και απόλυτα κατάλληλο για τρόφιμα. Επίσης λόγω ειδικών φίλτρων και ρητινών δεν αποχρωματίζεται.

Σελ. 10

Συλλογή πάγκων Top Class,

με πυρήνα υψηλής ποιότητας αδιάβροχη μορισσανίδα P5, E1 οικολογική και επικάλυψη από φύλλα HPL πάχους 0,7mm-0,8mm των σημαντικότερων παραγωγών στον κόσμο όπως:

Formica®, Arpa Industriale, Sm'Art κ.α. Οι πάγκοι στην κάτω όψη έχουν νεροσταλλάκτη χυτής πρεσσαριστής πολυουρεθάνης & επένδυση από αδιάβροχο εμποτισμένο χαρτί craft για extra αδιαβροχοποίηση και σφράγισμα του πάγκου. Επίσης, πίσω έχουν τελειώμα σόκορο με το εταιρικό logo. Διακρίνονται για την εξαιρετική μηχανική αντοχή τους σε θερμότητα, κρούση, χάραξη & υγρασία. Ελληνικής παραγωγής 100%. Σε πάχη 30mm και 40mm και σε όλα τα ειδικά πλάτη. Τους πάγκους συνοδεύουν πλάτες κουζίνας από PU 10mm και όμοια φύλλα φορμάικας.

Σελ. 12

Συλλογή πάγκων TrueScale (180fx),

από HPL AR+ Extra Gloss αχάρακτο της Formica®. Η TrueScale είναι μία αποκλειστική τεχνική η οποία αναπαράγει την εμφάνιση και την πραγματική κλίμακα μιας πλάκας από φυσικό γρανίτη χωρίς το επαναλαμβανόμενο μοτίβο που χαρακτηρίζει τις συμβατικές συλλογές. Σε πάχη 30mm και 40mm και σε όλα τα ειδικά πλάτη. Τους πάγκους συνοδεύουν πλάτες κουζίνας από PU 10mm και όμοια φύλλα φορμάικας.

Σελ. 14

Συλλογή πάγκων FENIX^{NTM} από H.P.L πάχους 0,9mm,

προϊόν νανοτεχνολογίας, αποκλειστικής έρευνας και παραγωγής Arpa. Μοντέρνος σχεδιασμός χωρίς κούρβες, με τελειώμα πολυπροπυλενίου (PP) ιδίου χρώματος και υφής με την επιφάνεια και συγκόλληση πολυουρεθάνης (PU) για απόλυτη αδιαβροχοποίηση και σφράγισμα του πάγκου. Οι πάγκοι FENIXNTM έχουν στην πίσω όψη φορμάικα για μεγαλύτερη αντοχή στην υγρασία. Σε πάχη 20mm και 40mm. Πρόκειται για τεχνολογικά κορυφαίο προϊόν, αποτέλεσμα συνδυασμού νανοτεχνολογίας και ρητινών νέας γενιάς με τα εξής ιδιαίτερα χαρακτηριστικά: απόλυτα ματ επιφάνεια που δεν αφήνει καθόλου δαχτυλιές, ανθυγρά, αντιμouxηλική & αντιστατική. Επιφάνεια υγιεινή, κατάλληλη για τρόφιμα & με αναβαθμισμένες αντοχές στην κρούση, στη θερμότητα & στις μεταβολές του χρώματος από την ηλιακή ακτινοβολία. Επιπλέον ως υλικό επιδέχεται θερμική επιδιόρθωση των μικροεκδορών εντός 24h, λόγω της εφαρμογής εντός του Hpl νανοτεχνολογίας-κάτι που συμβαίνει για πρώτη φορά στις επιφάνειες πάγκων. Τους πάγκους συνοδεύουν πλάτες κουζίνας από PU 10mm και όμοια φύλλα φορμάικας.

Σελ. 16

Συλλογή πάγκων TopSquare

σύμφωνη με τις νέες τάσεις, μοντέρνος σχεδιασμός ίσιου σόκορου, με παράλληλη δυνατότητα τοποθέτησης στο ίδιο έργο, τόσο στις οριζόντιες όσο και στις κάθετες επιφάνειες. Οι πάγκοι σοκοριάζονται με τελειώμα πολυπροπυλενίου (PP) απόλυτου οπτικού ταιριάσματος με την επιφάνεια, και ισχυρή συγκόλληση πολυουρεθάνης (PU) για απόλυτη αδιαβροχοποίηση και σφράγισμα του πάγκου. Σε πάχη 20mm & 40mm. Τους πάγκους συνοδεύουν πλάτες κουζίνας από PU 10mm, όμοια φύλλα φορμάικας, Compact HPL & επιφάνειες 18mm κατάλληλες για πορτάκι.

Σελ. 18

Πάγκοι Κουζίνας TopShape

Σας παρουσιάζουμε τη νέα εξειδικευμένη υπηρεσία μας TopShape με την οποία εσείς σχεδιάζετε και εμείς δημιουργούμε. Η ELTOP παράγει επιφάνειες εργασίας προσαρμοσμένες στο δικό σας ειδικό μέγεθος & σχεδιασμό. Σύγχρονες και πολυτελείς εκδοχές πάγκων 20mm και 40mm χωρίς περιορισμό στο σχήμα, που συνθέτουν τον δικό σας ιδανικό χώρο κουζίνας και προσφέρουν ευχρηστία, στυλ & πολύ δυναμική σχεδιαστική γραμμή. Σας προσφέρουμε άψογο εργοστασιακό σχεδιασμό, σύγχρονες κοπές & φινιρίσμα πολυπροπυλενίου PP, απόλυτου οπτικού ταιριάσματος με την επιφάνεια. Η συγκόλληση γίνεται με πολυουρεθάνη PU για απόλυτη αδιαβροχοποίηση & σφράγισμα του πάγκου σας. Σε 5 βασικά σχέδια & σε επιλογές on demand. Η χρωματική γκάμα είναι πολύ μεγάλη και αναφέρεται στις συλλογές Top Square, Fenix Nanotech Mat Material, και Ker,

Σελ. 20

Συλλογή πάγκων Egger

Λειτουργικοί πάγκοι EGGER για σύγχρονη σχεδίαση. Με υψηλή απόδοση χαρακτηριστικών και 2 χρωματικές συλλογές: feelwood (ξύλινες επιφάνειες με φυσική εμφάνιση, όπου η υφή και το σχέδιο συγχρονίζονται) και postforming. Σε πάχος 38mm και παραγόμενα πλάτη 0,60m, 0,90m και 1,20m. Τους πάγκους EGGER συνοδεύουν πλάτες κουζίνας από CB 8mm & σκέτα φύλλα φορμάικας.

Σελ. 22



ΠΑΓΚΟΙ ΜΑΣΙΦ **WoodTop** ΚΟΛΛΗΣΗΣ FINGER JOINT



ΔΡΥΣ

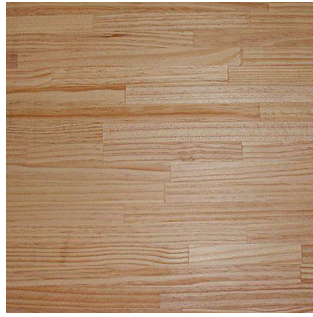

ΠΕΥΚΟ ΑΡΟΖΟ

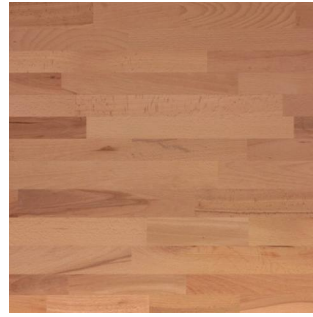

ΘΞΥΑ



ΚΑΡΥΔΙΑ



ΠΑΓΚΟΙ ΜΑΣΙΦ **WoodTop** ΚΟΛΛΗΣΗΣ FINGER JOINT

Πάγκοι Μασίφ Ξύλου Πλάτους 0,65m

ΤΙΜΗ €/m

| | ΜΗΚΟΣ | ΠΛΑΤΟΣ | ΠΑΧΟΣ | 18mm | 30mm | 40mm |
|------------------------|-------|--------|-------|-------|-------|--------|
| Δρυς Α/Β | 4,00m | 0,65m | | 52,46 | 79,88 | 108,38 |
| Οξυά Α /Β | 4,00m | 0,65m | | 31,26 | 48,15 | 64,90 |
| Πεύκο Άροζο Α/Β | 4,00m | 0,65m | | 29,64 | 44,99 | 61,07 |
| Καρυδιά | 4,00m | 0,65m | | - | - | 172,52 |

Πάγκοι Μασίφ Ξύλου Πλάτους 0,80m

ΤΙΜΗ €/m

| | ΜΗΚΟΣ | ΠΛΑΤΟΣ | ΠΑΧΟΣ | 18mm | 30mm | 40mm |
|------------------------|-------|--------|-------|-------|-------|--------|
| Δρυς Α/Β | 4,00m | 0,80m | | 64,53 | 98,32 | 134,66 |
| Οξυά Α /Β | 4,00m | 0,80m | | 38,50 | - | 78,99 |
| Πεύκο Άροζο Α/Β | 4,00m | 0,80m | | 36,49 | - | 75,17 |

Οι άνω τιμές είναι προτεινόμενης λιανικής
Οδηγίες τοποθέτησης, χρήσης και συντήρησης στο
www.eltop.gr/specs.php?tech_comp_id=1



ΠΑΓΚΟΙ ΜΑΣΙΦ ΗPL CompactTop®

Compact 12mm CompactTop®

ΜΗΚΟΣ 4,20m

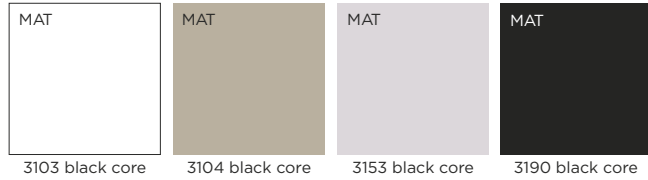

Compact 10mm CompactTop®

ΜΗΚΟΣ 4,20m

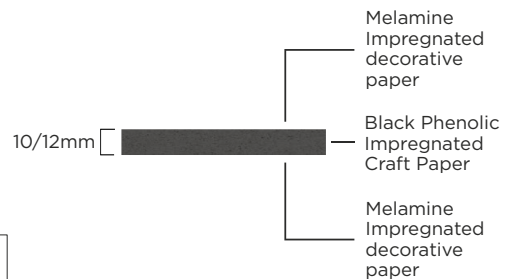
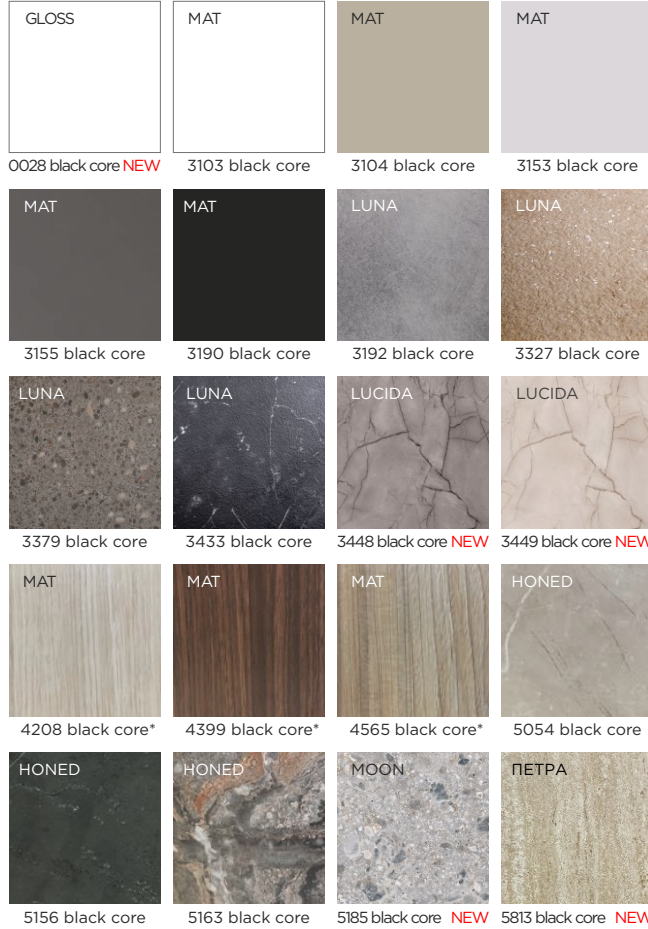

Compact 12mm Laminate Worktops E EGGER

ΜΗΚΟΣ 4,10m



*Έως εξαντλήσεως αποθεμάτων

- 
 light-fast to EN 438
- 
 heat resistant up to 230° C
- 
 abrasion resistant to EN 438
- 
 scratch resistant to EN 438
- 
 food safe to EN 1186 and EN 13130
- 
 resistant to common household chemicals
- 
 impact resistant to EN 438
- 
 steam resistant to EN 438

ΠΑΓΚΟΙ ΜΑΖΙΦ ΒΑΚΕΛΙΤΗ CompacTop®

Compact 12mm CompacTop®

ΤΙΜΗ €/τεμ.

| ΧΡΩΜΑΤΑ | ΠΑΧΟΣ | ΜΗΚΟΣ | ΠΛΑΤΟΣ | 0,60m | 0,64m | 0,80m |
|------------------------|-------|-------|--------|--------|--------|--------|
| 3103, 3104, 3153, 3190 | 12mm | 4,20m | | 263,89 | 308,08 | 379,51 |

Compact 10mm CompacTop®

ΤΙΜΗ €/τεμ.

| ΧΡΩΜΑΤΑ | ΠΑΧΟΣ | ΜΗΚΟΣ | ΠΛΑΤΟΣ | 0,60m | 0,64m | 0,80m |
|--|-------|-------|--------|--------|--------|--------|
| 0028, 3103, 3104, 3153, 3155, 3190, 3192, 3327, 3379, 3433, 3448, 3449, 3452, 3482, 3503, 3522, 4208, 4399, 4565, 5054, 5056, 5058, 5099, 5150, 5156, 5163, 5185, 5813 | 10mm | 4,20m | | 261,21 | 309,12 | 378,99 |

Προφίλ Ρονταρίσματος CompacTop®



P3



P10



P12

Compact 12mm Laminate Worktops E EGGER

ΤΙΜΗ €/τεμ.

| ΧΡΩΜΑΤΑ | ΠΑΧΟΣ | ΜΗΚΟΣ | ΠΛΑΤΟΣ | 0,65m | 0,92m |
|--------------------|-------|-------|--------|--------|--------|
| F206, U999 | 12mm | 4,10m | | 460,82 | 719,63 |
| F186, U7081, W1101 | 12mm | 4,10m | | 632,27 | 989,35 |

Προφίλ Ρονταρίσματος Laminate Worktops E EGGER



P3

Αξεσουάρ CompacTop

ΤΙΜΗ €/τεμ.

| | ΜΗΚΟΣ | ΤΙΜΗ €/τεμ. |
|------------------------|-------|-------------|
| Αρμολύπτρο Πλάτης 13mm | 5,00m | 16,96 |
| Αρμολύπτρο Πλάτης 13mm | 6,00m | 20,36 |

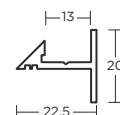

Σε περίπτωση συσκευασίας προστασίας των AL με σακουλάκι υπάρχει επιβάρυνση 0,52 €/m.

Εργασίες CompacTop

ΤΙΜΗ €/τεμ.

| | |
|--------------------------------|-------|
| Άνοιγμα Τρύπας Νεροχύτη/Εστιών | 75,71 |
| Άνοιγμα Τρύπας Μπαταρίας | 37,86 |
| Κοπή Compact | 4,33 |

Οι άνω τιμές είναι προτεινόμενης λιανικής

ΠΑΓΚΟΙ ΚΟΥΖΙΝΑΣ Top Class ΚΑΤΗΓΟΡΙΑ 1 & 2

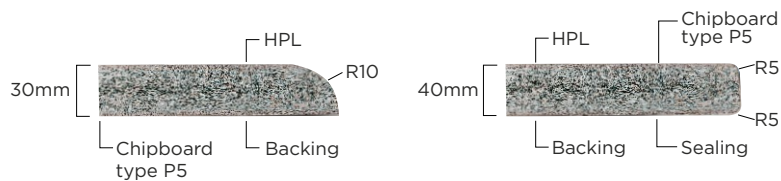
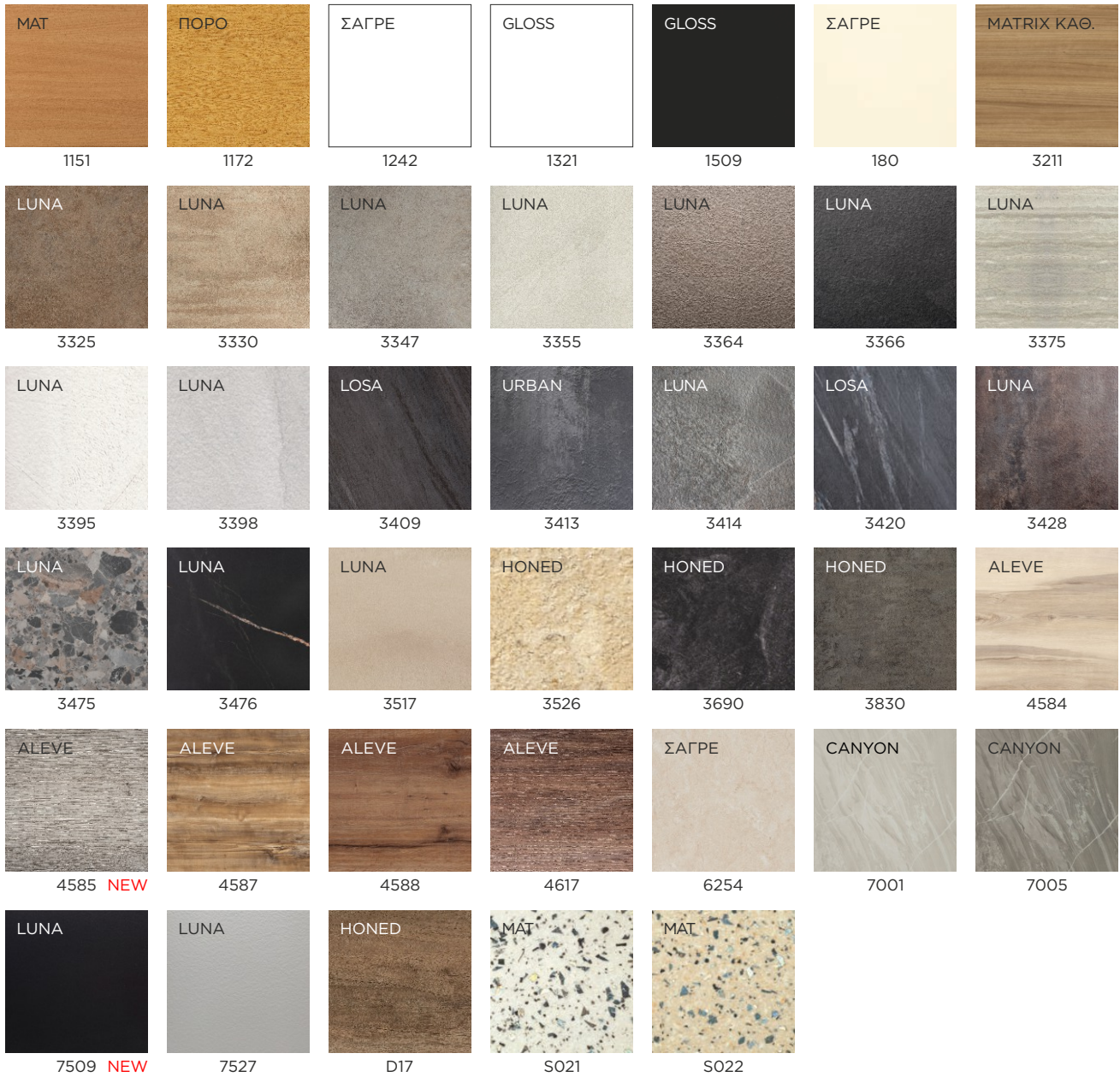

*Έως εξαντλήσεως αποθεμάτων



light-fast to EN 438



heat resistant up to 230° C



abrasion resistant to EN 438



scratch resistant to EN 438



food safe to EN 1186 and EN 13130



resistant to common household chemicals



impact resistant to EN 438



steam resistant to EN 438

ΠΑΓΚΟΙ ΚΟΥΖΙΝΑΣ **Top Class** ΚΑΤΗΓΟΡΙΑ 1 & 2

Πάγκοι Μονόκουρβοι Πλάτους 0,60m

ΤΙΜΗ

| ΔΙΑΣΤΑΣΕΙΣ | ΜΗΚΟΣ | ΠΛΑΤΟΣ | ΠΑΧΟΣ | 30mm | 40mm |
|--------------|-------|--------|-------|-------|--------------|
| Μισός Πάγκος | 4,10m | 0,60m | | 33,55 | 39,49 €/m |
| Μισός Πάγκος | 2,00m | 0,60m | | - | 89,05 €/τεμ. |

Πάγκοι Δίκουρβοι Πλάτους 0,64 & 0,80m

ΤΙΜΗ €/m

| ΔΙΑΣΤΑΣΕΙΣ | ΜΗΚΟΣ | ΠΛΑΤΟΣ | ΠΑΧΟΣ | 30mm | 40mm |
|--------------|-------|--------|-------|-------|-------|
| Μισός Πάγκος | 4,10m | 0,64m | | 43,60 | 51,33 |
| Μισός Πάγκος | 2,00m | 0,64m | | 53,74 | 66,92 |
| Μισός Πάγκος | 4,10m | 0,80m | | 50,33 | 59,23 |
| Μισός Πάγκος | 2,00m | 0,80m | | 61,88 | 75,83 |

Πάγκοι Μονόκουρβοι & Δίκουρβοι Ειδικού Πλάτους

ΤΙΜΗ €/m

| ΔΙΑΣΤΑΣΕΙΣ | ΜΗΚΟΣ | ΠΛΑΤΟΣ | ΠΑΧΟΣ | 30mm | 40mm |
|------------|-------|--------------------------------------|-------|-------|-------|
| | 4,10m | 0,40-0,50m | | 47,16 | 52,70 |
| | 4,10m | 0,51-0,70 (& 0,64 Ειδικό Μονόκουρβο) | | 55,83 | 70,27 |
| | 4,10m | 0,71-0,79 (& 0,80 Ειδικό Μονόκουρβο) | | 64,15 | 79,63 |
| | 4,10m | 0,81-0,90 | | 80,91 | 99,43 |
| | 4,10m | 1,00 | | 89,02 | - |

Φύλλο HPL

ΤΙΜΗ €/m²

| ΔΙΑΣΤΑΣΕΙΣ | ΜΗΚΟΣ | ΠΛΑΤΟΣ | | |
|------------|-------|-----------------------------|--|-------|
| | 4,10m | 1,30-1,40m | | 23,38 |
| | 4,10m | κομμένο σε μικρότερο πλάτος | | 25,72 |

Σόκορο HPL

ΤΙΜΗ €/τεμ.

| ΔΙΑΣΤΑΣΕΙΣ | ΜΗΚΟΣ | ΠΛΑΤΟΣ | | |
|------------|-------|--------|--|------|
| | 4,10m | 34mm | | 6,42 |
| | 4,10m | 44mm | | 6,90 |

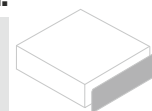

Σόκορο Αλουμινίου Βιδωτό

ΤΙΜΗ €/τεμ.

| ΔΙΑΣΤΑΣΕΙΣ | ΠΛΑΤΟΣ | ΜΗΚΟΣ | 0,64m | 0,80m |
|------------|--------|-------|-------|-------|
| | 34mm | | 4,99 | 5,89 |
| | 44mm | | 5,91 | 6,81 |

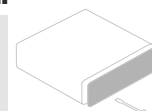

Ενωτικό Αλουμινίου

ΤΙΜΗ €/τεμ.

| ΔΙΑΣΤΑΣΕΙΣ | ΠΑΧΟΣ | ΜΗΚΟΣ | 0,64m | 0,83m |
|------------|-------|-------|-------|-------|
| | 34mm | | 5,73 | 6,92 |
| | 44mm | | 7,29 | 8,54 |

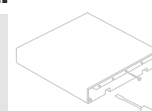

Αυτοκόλλητοι Ράβδοι AL Προστασίας Πάγκου

ΤΙΜΗ €/σετ των 3

| ΔΙΑΣΤΑΣΕΙΣ | ΜΗΚΟΣ | | |
|------------|-------|--|-------|
| | 0,30m | | 32,45 |
| | 0,45m | | 43,26 |



Αρμοκάλυπτρο

ΤΙΜΗ €/τεμ.

| ΔΙΑΣΤΑΣΕΙΣ | ΜΗΚΟΣ | ΔΙΑΤΟΜΗ | |
|------------|-------|---------|-------|
| | 4,00m | 15x15mm | 16,47 |
| | 5,00m | 15x15mm | 20,59 |

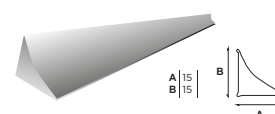

Οι άνω τιμές είναι προτεινόμενης λιανικής

ΠΑΓΚΟΙ ΚΟΥΖΙΝΑΣ **Top Class** ΚΑΤΗΓΟΡΙΑ 3



FORMICA TRUESCALE

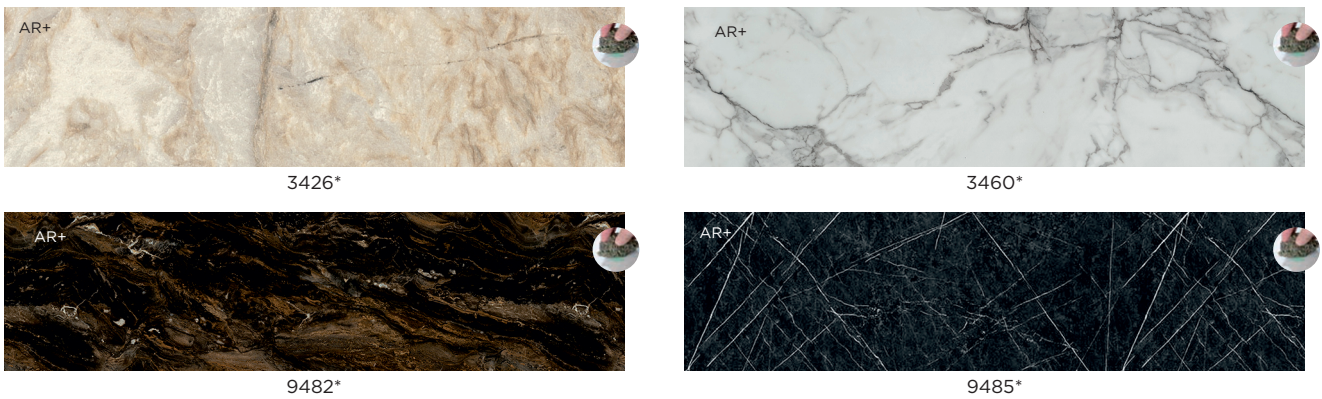

Arpa  **kér**

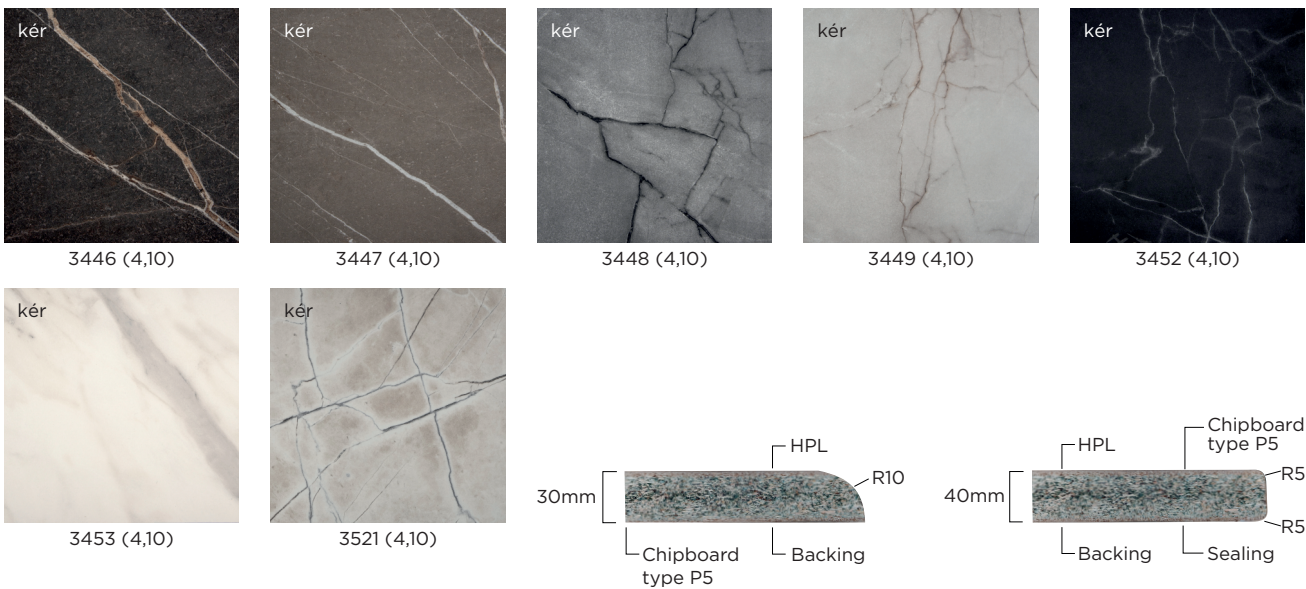

*Έως εξαντλήσεως αποθεμάτων

- 
 light-fast to EN 438
- 
 heat resistant up to 230° C
- 
 abrasion resistant to EN 438
- 
 scratch resistant to EN 438
- 
 food safe to EN 1186 and EN 13130
- 
 resistant to common household chemicals
- 
 impact resistant to EN 438
- 
 steam resistant to EN 438

ΠΑΓΚΟΙ ΚΟΥΖΙΝΑΣ **Top Class** ΚΑΤΗΓΟΡΙΑ 3

Πάγκοι Μονόκουρβοι Πλάτους 0,60m

ΤΙΜΗ

| ΔΙΑΣΤΑΣΕΙΣ | ΜΗΚΟΣ | ΠΛΑΤΟΣ | ΠΑΧΟΣ | 30mm | 40mm |
|--------------|---------------|--------|-------|-----------|---------------|
| | 3,60m ή 4,10m | 0,60m | | 44,73 €/m | 50,61 €/m |
| Μισός Πάγκος | 1,80m | 0,60m | | - | 100,21 €/τεμ. |
| Μισός Πάγκος | 2,00m | 0,60m | | - | 114,11 €/τεμ. |

Πάγκοι Δίκουρβοι Πλάτους 0,64 & 0,80m

ΤΙΜΗ €/m

| ΔΙΑΣΤΑΣΕΙΣ | ΜΗΚΟΣ | ΠΛΑΤΟΣ | ΠΑΧΟΣ | 30mm | 40mm |
|--------------|---------------|--------|-------|-------|-------|
| | 3,60m ή 4,10m | 0,64m | | 53,17 | 66,92 |
| Μισός Πάγκος | 1,80m ή 2,00m | 0,64m | | 58,49 | 73,61 |
| | 3,60m ή 4,10m | 0,80m | | 61,09 | 75,83 |
| Μισός Πάγκος | 1,80m ή 2,00m | 0,80m | | 67,20 | 83,41 |

Πάγκοι Μονόκουρβοι & Δίκουρβοι Ειδικού Πλάτους

ΤΙΜΗ €/m

| ΔΙΑΣΤΑΣΕΙΣ | ΜΗΚΟΣ | ΠΛΑΤΟΣ | ΠΑΧΟΣ | 30mm | 40mm |
|------------|---------------|--------------------------------------|-------|-------|-------|
| | 3,60m ή 4,10m | 0,40-0,50m | | 47,16 | 52,70 |
| | 3,60m ή 4,10m | 0,51-0,70 (& 0,64 Ειδικό Μονόκουρβο) | | 55,83 | 70,27 |
| | 3,60m ή 4,10m | 0,71-0,79 (& 0,80 Ειδικό Μονόκουρβο) | | 64,15 | 79,63 |
| | 3,60m ή 4,10m | 0,81-0,90 | | 80,91 | 99,43 |
| | 3,60m ή 4,10m | 1,00 | | 89,02 | - |

Φύλλο HPL

ΤΙΜΗ €/m²

| ΔΙΑΣΤΑΣΕΙΣ | ΜΗΚΟΣ | ΠΛΑΤΟΣ | |
|------------|---------------|-----------------------------|-------|
| | 3,60m ή 4,10m | 1,30-1,40m | 36,10 |
| | 3,60m ή 4,10m | κομμένο σε μικρότερο πλάτος | 39,71 |

Σόκορο HPL

ΤΙΜΗ €/τεμ.

| ΔΙΑΣΤΑΣΕΙΣ | ΜΗΚΟΣ | ΠΛΑΤΟΣ | |
|------------|---------------|--------|------|
| | 3,60m ή 4,10m | 34mm | 6,42 |
| | 3,60m ή 4,10m | 44mm | 6,90 |



Σόκορο Αλουμινίου Βιδωτό

ΤΙΜΗ €/τεμ.

| ΔΙΑΣΤΑΣΕΙΣ | ΠΛΑΤΟΣ | ΜΗΚΟΣ | 0,64m | 0,80m |
|------------|--------|-------|-------|-------|
| | 34mm | | 4,99 | 5,89 |
| | 44mm | | 5,91 | 6,81 |



Ενωτικό Αλουμινίου

ΤΙΜΗ €/τεμ.

| ΔΙΑΣΤΑΣΕΙΣ | ΠΛΑΤΟΣ | ΜΗΚΟΣ | 0,64m | 0,83m |
|------------|--------|-------|-------|-------|
| | 34mm | | 5,73 | 6,92 |
| | 44mm | | 7,29 | 8,54 |



Αυτοκόλλητοι Ράβδοι AL Προστασίας Πάγκου

ΤΙΜΗ €/σετ των 3

| ΔΙΑΣΤΑΣΕΙΣ | ΜΗΚΟΣ | |
|------------|-------|-------|
| | 0,30m | 32,45 |
| | 0,45m | 43,26 |



Αρμοκάλυπτρο

ΤΙΜΗ €/τεμ.

| ΔΙΑΣΤΑΣΕΙΣ | ΜΗΚΟΣ | ΔΙΑΤΟΜΗ | |
|------------|-------|---------|-------|
| | 4,00m | 15x15mm | 16,47 |
| | 5,00m | 15x15mm | 20,59 |



Οι άνω τιμές είναι προτεινόμενης λιανικής



*Έως εξαντλήσεως αποθεμάτων

| | | | | | | | | | |
|--|--|--|--|--|---|--|---|--|--|
| | ΧΑΜΗΛΗ ΑΝΤΑΝΑΚΛΑΣΗ ΦΩΤΟΣ ΥΠΕΡΒΟΛΙΚΑ ΜΑΤ ΕΠΙΦΑΝΕΙΑ LOW LIGHT REFLECTIVITY EXTREMELY MAT SURFACE | | ΘΕΡΜΙΚΗ ΕΠΙΔΙΟΡΘΩΣΗ ΜΙΚΡΟΓΡΑΤΖΟΥΝΙΩΝ THERMAL HEALING OF MICROSCRATCHES | | ΔΕΝ ΑΠΟΤΥΠΩΝΕΙ ΔΑΧΤΥΛΙΚΑ ΙΧΝΗ ANTI-FINGERPRINT | | ΑΠΑΛΟ ΑΓΓΙΓΜΑ SOFT TOUCH | | |
| | Αντοχή σε γρατζουνιές Resistance to scratches & abrasion | | Εύκολο στον καθαρισμό Easy to clean | | Κατάλληλο για επαφή με τρόφιμα Suitable for contact with food | | Υγιεινό Hygienic | | Αναλλοίωτη επιφάνεια ακόμη & σε υψηλές θερμοκρασίες Dimensional stability even at high temperature changes |
| | Υδρο-απωθητικό Hydro-repellent | | Αντιστατικό Antistatic | | Απορρόφηση φωτός Lightfastness | | Ανθεκτικό Resistance to impact | | Υψηλή αντοχή σε καθαριστικά & χημικά High resistance to acid solvents & household reagents |
| | Αντοχή σε τριβές Rub resistance | | Ποιότητα & έντονο χρώμα Excellent intensity & colour depth | | Αντοχή σε υψηλές θερμοκρασίες Resistance to dry heat | | Εξελιγμένες αντιβακτηριδιακές προδιαγραφές Enhanced anti-bacterial properties | | |

Πάγκοι HPL Fenix^{NTM} Πλάτους 0,60m

Με ίσιο σόκορο, 1 πλευρά κόλληση PU

ΤΙΜΗ

| ΔΙΑΣΤΑΣΕΙΣ | ΜΗΚΟΣ | ΠΛΑΤΟΣ | ΠΑΧΟΣ | 20mm | 40mm |
|--|--------------|--------------|-------|-----------|----------------------|
| HPL Fenix ^{NTM} / HPL Φόδρα | 4,10m | 0,60m | | 63,58 €/m | 69,31 €/m |
| HPL Fenix^{NTM}/ HPL Φόδρα Μισός Πάγκος | 2,00m | 0,60m | | - | 156,29 €/τεμ. |
| HPL Fenix ^{NTM} / HPL Fenix ^{NTM} | 4,10m | 0,60m | | 91,09 €/m | 96,82 €/m |

Πάγκοι HPL Fenix^{NTM} Πλάτους 0,64 & 0,80 & 0,90m

Με ίσιο σόκορο, 2 πλευρές κόλληση PU

ΤΙΜΗ €/m

| ΔΙΑΣΤΑΣΕΙΣ | ΜΗΚΟΣ | ΠΛΑΤΟΣ | ΠΑΧΟΣ | 20mm | 40mm |
|--|--------------|--------------|-------|---------------|---------------|
| HPL Fenix ^{NTM} / HPL Φόδρα | 4,10m | 0,64m | | 75,04 | 80,77 |
| HPL Fenix^{NTM}/ HPL Φόδρα Μισός Πάγκος | 2,00m | 0,64m | | 97,54 | 104,99 |
| HPL Fenix ^{NTM} / HPL Φόδρα | 4,10m | 0,80m | | 92,29 | 97,45 |
| HPL Fenix^{NTM}/ HPL Φόδρα Μισός Πάγκος | 2,00m | 0,80m | | 119,98 | 126,69 |
| HPL Fenix ^{NTM} / HPL Φόδρα | 4,10m | 0,90m | | 104,33 | 116,94 |
| HPL Fenix ^{NTM} / HPL Fenix ^{NTM} | 4,10m | 0,90m | | - | 159,36 |

Φύλλο HPL Fenix^{NTM}
ΤΙΜΗ €/m²

| ΔΙΑΣΤΑΣΕΙΣ | ΜΗΚΟΣ | ΠΛΑΤΟΣ | ΤΙΜΗ €/m ² |
|--------------------------|-------|------------|-----------------------|
| HPL Fenix ^{NTM} | 4,20m | 1,30-1,60m | 71,74 |

Σόκορο HPL Fenix^{NTM}
ΤΙΜΗ €/τεμ.

| ΔΙΑΣΤΑΣΕΙΣ | ΜΗΚΟΣ | ΠΛΑΤΟΣ | ΤΙΜΗ €/τεμ. |
|----------------------|-------|--------|-------------|
| Fenix ^{NTM} | 4,20m | 24mm | 8,40 |
| Fenix ^{NTM} | 4,20m | 44mm | 15,14 |

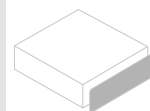

Σόκορο PP/PVC Fenix^{NTM}
ΤΙΜΗ €/m

| ΜΑΤΕΡΙΑΛ | ΤΙΜΗ €/m |
|----------|----------|
| PP 45/1 | 3,57 |
| PVC 22/1 | 0,96 |

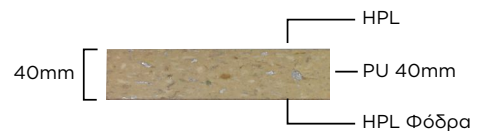
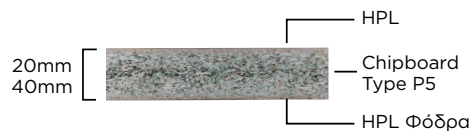
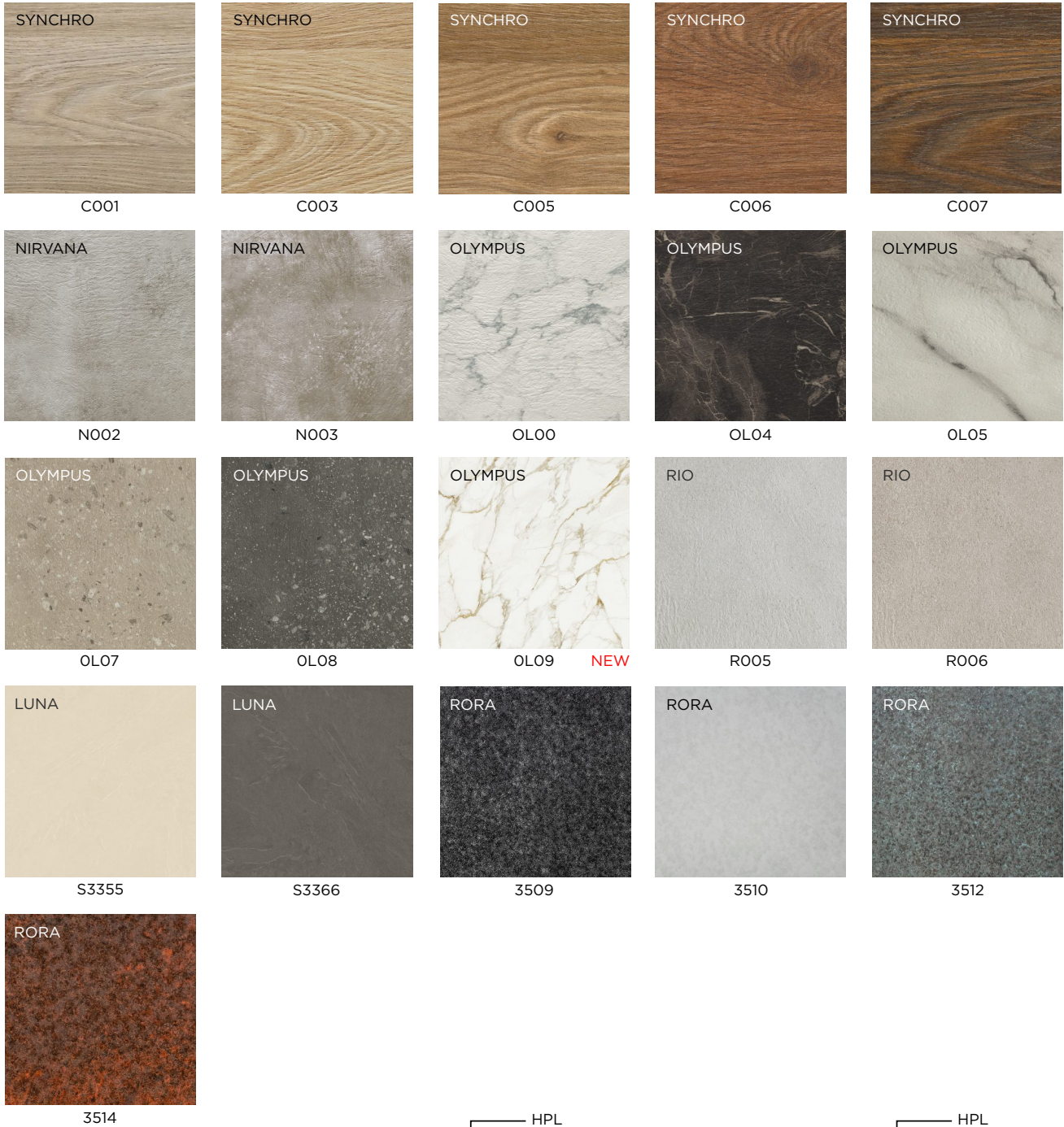

Οδηγίες τοποθέτησης, χρήσης, συντήρησης και βίντεο στο www.fenixntm.com
Οι άνω τιμές είναι προτεινόμενης λιανικής

ΠΑΓΚΟΙ ΚΟΥΖΙΝΑΣ Top Square



*Έως εξαντλήσεως αποθεμάτων

light-fast to EN 438

heat resistant up to 230° C

abrasion resistant to EN 438

scratch resistant to EN 438

food safe to EN 1186 and EN 13130

resistant to common household chemicals

impact resistant to EN 438

steam resistant to EN 438

ΠΑΓΚΟΙ ΚΟΥΖΙΝΑΣ **Top Square**

Πάγκοι Πλάτους 0,60m

Με ίσιο σόκορο, 1 πλευρά κόλληση PU

ΠΥΡΗΝΑΣ: Μορισσανίδα P5

ΤΙΜΗ

| ΔΙΑΣΤΑΣΕΙΣ | ΜΗΚΟΣ | ΠΛΑΤΟΣ | ΠΑΧΟΣ | 20mm | 40mm |
|--------------|-------|--------|-------|-------|--------------|
| Μισός Πάγκος | 4,10m | 0,60m | | 32,47 | 39,49 €/m |
| | 2,00m | 0,60m | | - | 89,05 €/τεμ. |

Πάγκοι Πλάτους 0,64 & 0,80 & 0,90m

Με ίσιο σόκορο, 2 πλευρές κόλληση PU

ΠΥΡΗΝΑΣ: Μορισσανίδα P5 ΤΙΜΗ €/m

| ΔΙΑΣΤΑΣΕΙΣ | ΜΗΚΟΣ | ΠΛΑΤΟΣ | ΠΑΧΟΣ | 20mm | 40mm |
|--------------|-------|--------|-------|-------|-------|
| Μισός Πάγκος | 4,10m | 0,64m | | 43,60 | 51,33 |
| | 2,00m | 0,64m | | 53,74 | 66,92 |
| | 4,10m | 0,80m | | 50,33 | 59,23 |
| Μισός Πάγκος | 2,00m | 0,80m | | 61,88 | 75,83 |
| | 4,10m | 0,90m | | 56,61 | 66,63 |

Πάγκοι Πλάτους 0,60 & 0,64 & 0,80m

Με ίσιο σόκορο, 2 πλευρές κόλληση PU

ΠΥΡΗΝΑΣ: PU

ΤΙΜΗ €/m

| ΔΙΑΣΤΑΣΕΙΣ | ΜΗΚΟΣ | ΠΛΑΤΟΣ | ΠΑΧΟΣ | 20mm | 40mm |
|------------|-------|--------|-------|------|--------|
| Πάγκος | 3,60m | 0,60m | | - | 91,67 |
| | 3,60m | 0,64m | | - | 155,66 |
| | 3,60m | 0,80m | | - | 163,56 |

Φύλλο HPL

ΤΙΜΗ €/m²

| ΧΡΩΜΑΤΑ | ΜΗΚΟΣ | ΠΛΑΤΟΣ | ΤΙΜΗ €/m ² |
|--|-------|-------------------------|-----------------------|
| S3355, S3366, 3509, 3510, 3512, 3514 | 4,20m | 1,30m | 23,38 |
| | 4,20m | Κομμένο σε μικρ. πλάτος | 25,72 |
| C001, C003, C005, C006, C007, N002, N003, OL00, OL04, OL05, OL07, OL08, OL09, R005, R006 | 4,20m | 1,40m | 23,38 |
| | 4,20m | Κομμένο σε μικρ. πλάτος | 25,72 |

Σόκορο HPL

ΤΙΜΗ €/τεμ.

| ΔΙΑΣΤΑΣΕΙΣ | ΜΗΚΟΣ | ΠΛΑΤΟΣ | ΤΙΜΗ €/τεμ. |
|------------|-------|--------|-------------|
| | 4,20m | 24mm | 6,42 |
| | 4,20m | 44mm | 6,90 |

Σόκορο ABS

ΤΙΜΗ €/m

| | |
|-------------------------------|------|
| ABS 45/1 | 2,57 |
| ABS 22/1 | 0,96 |
| ABS 45/1 Με Κόντρα Νερά Ξύλου | 4,67 |

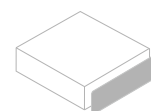

Οι άνω τιμές είναι προτεινόμενης λιανικής

ΠΑΓΚΟΙ ΚΟΥΖΙΝΑΣ **Top Shape**

Top Square

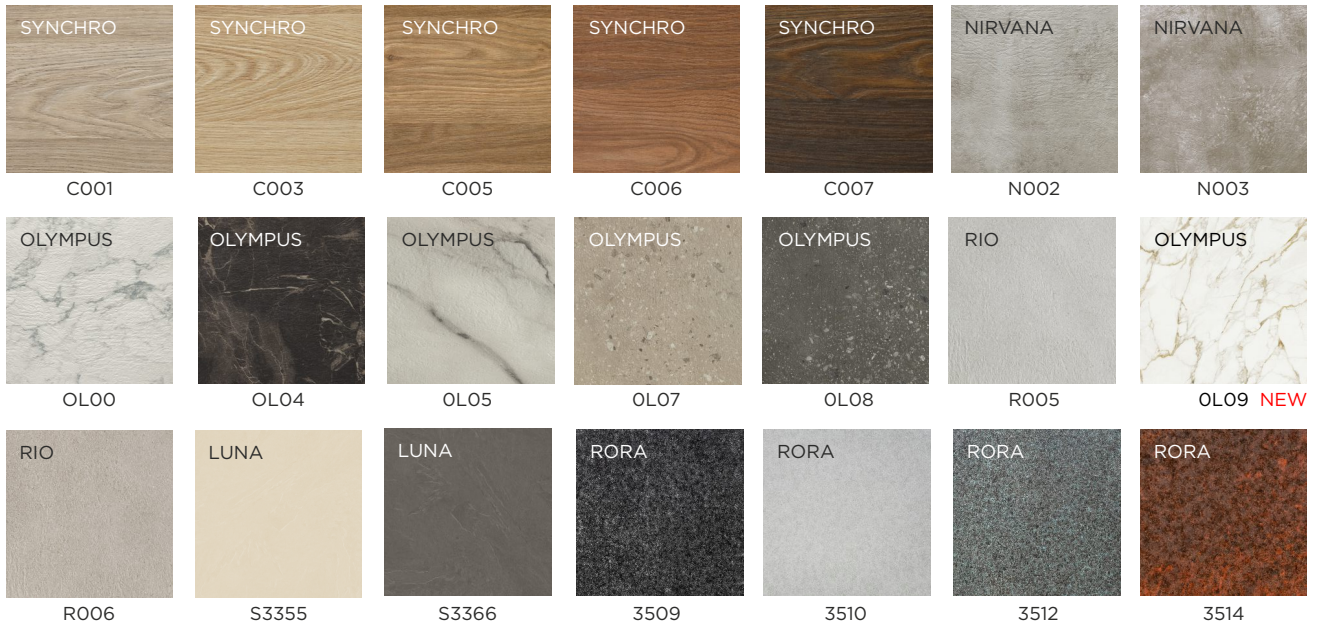

Arpa **FENIX^{NTM}**



Arpa **kér**



*Εως εξαντλήσεως αποθεμάτων

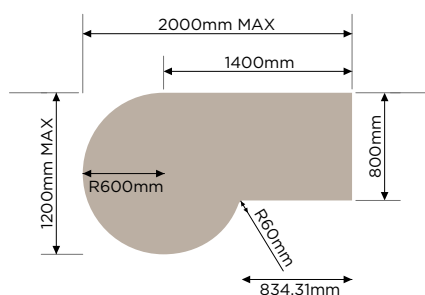

Σχέδιο PA-1

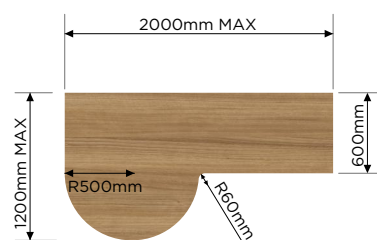

Σχέδιο PA-2

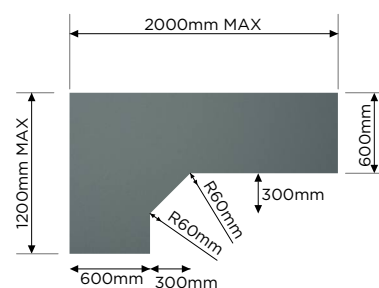

Σχέδιο PA-3

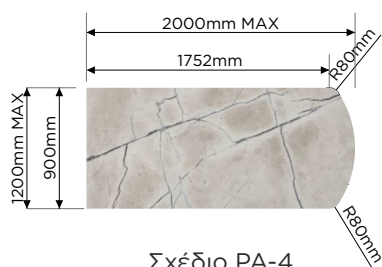

Σχέδιο PA-4

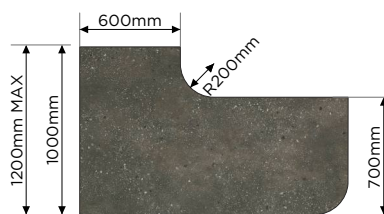

Σχέδιο PA-5

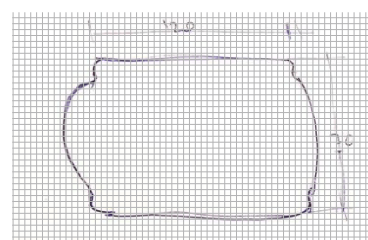

Σχέδιο on demand

ΤΙΜΗ €/σχέδιο**ΣΧΕΔΙΑ**

Σε 5 βασικά σχέδια & σε επιλογές σχεδίων on demand

ΠΑΧΟΣ 20mm 40mm
Ζητήστε μας προσφορά

ΠΑΓΚΟΙ & ΠΛΑΤΕΣ ΚΟΥΖΙΝΑΣ **E EGGER**

ΚΑΤΗΓΟΡΙΑ 1



H1145



H3303

ΚΑΤΗΓΟΡΙΑ 1, 2, 3

Πάγκος postforming, profil U, κούρβα R3/R3



- 1 Φορμάικα
- 2 Μορισσανίδα Eurospan, 38mm
- 3 Προστατευτικό στρώμα υψηλής πυκνότητας
- 4 Εξισορροπητικό υλικό
- 5 UV Επίστρωση βερνικού
- 6 Στεγανωτικό υλικό

ΚΑΤΗΓΟΡΙΑ 2



H1401



H3331



H3730

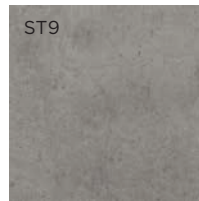

F186

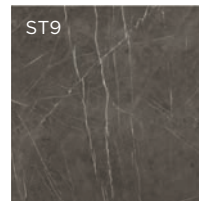
F205 **NEW**

F206

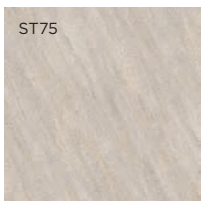
F676 **NEW**

ΚΑΤΗΓΟΡΙΑ 3

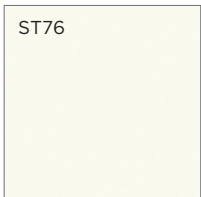

W1000

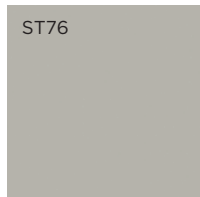
U702 **NEW**

U763



U999

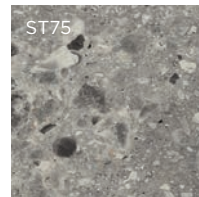

F021

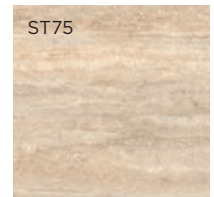
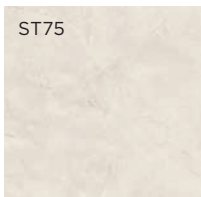
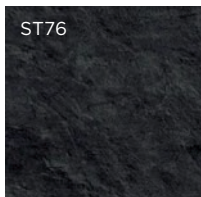
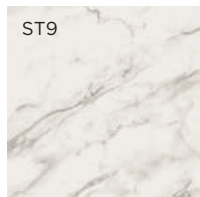
F030 **NEW**F229 **NEW**F235 **NEW**F800 **NEW**

F812

ΚΑΤΗΓΟΡΙΑ 4



H1180



H1181

H3359 **NEW**

ΚΑΤΗΓΟΡΙΑ 4

Πάγκος feelwood profil ίσιο, R1/R1



- 1 Φορμάικα XL - Feelwood
- 2 Μορισσανίδα Eurospan, 38mm
- 3 Ταινία περιθωρίου ABS, 1.5mm
- 4 Εξισορροπητικό υλικό

ΠΑΓΚΟΙ & ΠΛΑΤΕΣ ΚΟΥΖΙΝΑΣ **E EGGER**

Πάγκοι Μονόκουρβοι Πλάτους 0,60m

ΤΙΜΗ €/m

| ΚΑΤΗΓΟΡΙΑ | ΜΗΚΟΣ | ΠΛΑΤΟΣ | ΠΑΧΟΣ | 38mm |
|-----------|-------|--------|-------|-------|
| 1 | 4,10m | 0,60m | | 28,23 |
| 2 | 4,10m | 0,60m | | 30,11 |
| 3* | 4,10m | 0,60m | | 31,36 |
| 4 | 4,10m | 0,60m | | 61,04 |

Στην κατηγορία 3, ο κωδικός F812 έχει επιπλέον επιβάρυνση από την αναγραφόμενη τιμή +10%

Πάγκοι Δίκουρβοι Πλάτους 0,92m*

ΤΙΜΗ €/m

| ΚΑΤΗΓΟΡΙΑ | ΜΗΚΟΣ | ΠΛΑΤΟΣ | ΠΑΧΟΣ | 38mm |
|-----------|-------|--------|-------|--------|
| 1 | 4,10m | 0,92m | | 54,57 |
| 2 | 4,10m | 0,92m | | 57,93 |
| 3** | 4,10m | 0,92m | | 60,07 |
| 4 | 4,10m | 0,92m | | 113,79 |

* Κατόπιν παραγγελίας μόνο με 15 ημέρες παράδοση

** Στην κατηγορία 3, ο κωδικός F812 έχει επιπλέον επιβάρυνση από την αναγραφόμενη τιμή +10%

Πάγκοι Μονόκουρβοι Πλάτους 1,20m*

ΤΙΜΗ €/m

| ΚΑΤΗΓΟΡΙΑ | ΜΗΚΟΣ | ΠΛΑΤΟΣ | ΠΑΧΟΣ | 38mm |
|-----------|-------|--------|-------|--------|
| 1 | 4,10m | 1,20m | | 66,50 |
| 2 | 4,10m | 1,20m | | 70,41 |
| 3 | 4,10m | 1,20m | | 73,00 |
| 4 | 4,10m | 1,20m | | 146,27 |

* Κατόπιν παραγγελίας μόνο με 15 ημέρες παράδοση

** Στην κατηγορία 3, ο κωδικός F812 έχει επιπλέον επιβάρυνση από την αναγραφόμενη τιμή +10%

Πλάτες Κουζίνας Πλάτους 0,64m*

ΤΙΜΗ €/τρέχον μέτρο

| ΚΑΤΗΓΟΡΙΑ | ΜΗΚΟΣ | ΠΛΑΤΟΣ | ΠΑΧΟΣ | 8mm |
|-----------|-------|--------|-------|-------|
| 1 | 4,10m | 0,64m | | 39,89 |
| 2 | 4,10m | 0,64m | | 39,89 |
| 3 | 4,10m | 0,64m | | 39,89 |
| 4 | 4,10m | 0,64m | | 74,82 |

* Κατόπιν παραγγελίας μόνο με 15 ημέρες παράδοση

** Στην κατηγορία 3, ο κωδικός F812 έχει επιπλέον επιβάρυνση από την αναγραφόμενη τιμή +10%

Τους πάγκους EGGER συνοδεύουν πλάτες κουζίνας από CB 8mm. Οι πλάτες δεν είναι ατομικά συσκευασμένες και είναι δύο όψεων με διαφορετικό χρώμα η κάθε όψη.

Οι πάγκοι είναι με P2 E1 μοριοσανίδα.

Οι πάγκοι είναι ατομικά συσκευασμένοι με shrink foil και το μελαμινικό σόκορο συμπεριλαμβάνεται στη συσκευασία.

Οι άνω τιμές είναι προτεινόμενης λιανικής



ΝΕΡΟΧΥΤΕΣ | ΝΙΠΤΗΡΕΣ

Συλλογή νεροχυτών & νιπτήρων FENIX INTEGRATED SOLUTION

Σας προτείνουμε να βιώσετε την εμπειρία ενός νεροχύτη κουζίνας | νιπτήρα μπάνιου από την ολοκαίνουργια συλλογή FENIX!

Η συλλογή των νεροχυτών/νιπτήρων κουζίνας/μπάνιου FENIX αντιπροσωπεύει μια κομψή και χρωματικά αρμονική επιλογή που συνδυάζει λειτουργικότητα και αισθητική.

Οι νεροχύτες | νιπτήρες είναι κατασκευασμένοι από ένα καινοτόμο ματ πολυσύνθετο υλικό που παρουσιάζει απόλυτο οπτικό ταίριασμα με την εμφάνιση και την αίσθηση του FENIX^{NTM}. Το αποκλειστικό υλικό είναι ένα μείγμα από κεραμικά νανοσωματίδια και έξι καινοτόμες ακρυλικές ρητίνες. Η ειδική του σύνθεση κάνει τον νεροχύτη ανθεκτικό σε κρούσεις και θερμικά σοκ. Η λεία του επιφάνεια επιτρέπει τη γρήγορη ροή του νερού και δημιουργεί ένα «φαινόμενο λωτού» που διευκολύνει τον καθημερινό σας καθαρισμό. Η παράλληλη προστασία UV που έχει το υλικό αποτρέπει με την πάροδο του χρόνου κάθε αποχρωματισμό.

Η ενσωμάτωση είναι η λέξη-κλειδί τάσης για τα έργα κουζίνας. Τα 14 χρώματα των FENIX INTEGRATED SOLUTIONS SINKS & WASHBASINS ταιριάζουν απόλυτα με τα χρώματα της συλλογής FENIX^{NTM} επιτρέποντας υψηλό επίπεδο χρωματικής αντιστοιχίας μεταξύ πάγκου εργασίας και νεροχύτη.

Σελ. 26

NEPOXYTES FENIX®

Arpa FENIX
INTEGRATED
SOLUTIONS

COLOUR MATCHING COLLECTION



0029 Bianco Male



0032 Bianco Kos



0717 Castoro Ottawa



0718 Grigio Londra



0719 Beige Luxor



0720 Nero Ingo



0724 Grigio Bromo



0725 Grigio Efeso



0748 Beige Arizona



0749 Caco Orinoco



0750 Verde Comodoro



0751 Rosso Jaipur



0752 Grigio Antrim



0754 Blu Fes

Ανθεκτικό στην κρούση
Resistant to impactΑνθεκτικό σε
θερμικό σοκ
Resistant to
thermal shock100% Υδατοαπωθητικό
& ανθεκτικό στους
λεκέδες
100% Water repellent &
stain resistantΦαινόμενο λωτού
Lotus effectUV προστασία
UV protection

COLOUR MATCHING COLLECTION

Επικαθήμενος Νεροχύτης (DROP IN)

Ο νεροχύτης εισάγεται στον πάγκο εργασίας από πάνω.

ΤΙΜΗ €/τεμ.

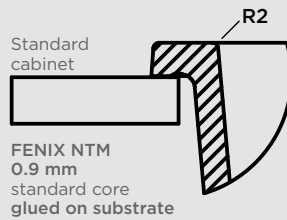

| ΔΙΑΣΤΑΣΕΙΣ | | ΤΙΜΗ €/τεμ. |
|------------|--------|-------------|
| ΜΗΚΟΣ | ΠΛΑΤΟΣ | |
| 500mm | 400mm | 489,96 |
| 720mm | 400mm | 546,21 |

1. Εξαιρετικά συμπαγής ορθογώνια υπερχειλίση
2. Ολοκληρωμένη κάλυψη απορριμμάτων
3. Βαθύ μπολ, περισσότερος χώρος για καθημερινή χρήση
4. Ελάχιστη ακτίνα, εξαιρετικά σύγχρονη
5. Έξυπνη άκρη, 20 mm πλάτος, 6 mm ύψος

Υποκαθήμενος Νεροχύτης (INTEGRATED)

Ο νεροχύτης εισάγεται στον πάγκο εργασίας από κάτω και στερεώνεται.

ΤΙΜΗ €/τεμ.

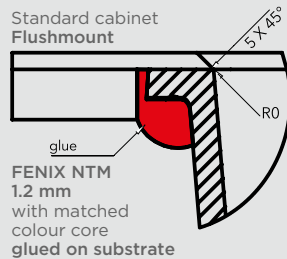
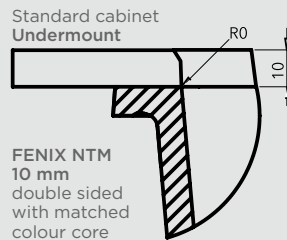

| ΔΙΑΣΤΑΣΕΙΣ | | ΤΙΜΗ €/τεμ. |
|------------|--------|-------------|
| ΜΗΚΟΣ | ΠΛΑΤΟΣ | |
| 500mm | 400mm | 546,21 |
| 720mm | 400mm | 598,12 |

1. Εξαιρετικά συμπαγής ορθογώνια υπερχειλίση
2. Ολοκληρωμένη κάλυψη απορριμμάτων
3. Βαθύ μπολ, περισσότερος χώρος για καθημερινή χρήση
4. Ελάχιστη ακτίνα, εξαιρετικά σύγχρονη
5. Αόρατη σύνδεση

Οι άνω τιμές είναι προτεινόμενης λιανικής

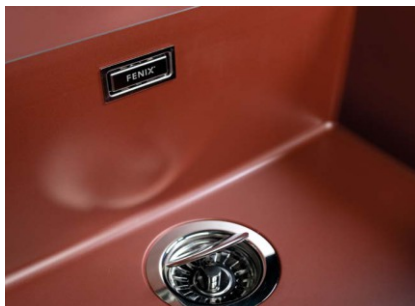

ΝΙΠΤΗΡΕΣ FENIX®



COLOUR MATCHING COLLECTION



0032 Bianco Kos



0717 Castoro Ottawa



0718 Grigio Londra



0720 Nero Ingo



0724 Grigio Bromo



0725 Grigio Efeso



0750 Verde Comodoro



0751 Rosso Jaipur



0754 Blu Fes



Ανθεκτικό στην κρούση
Resistant to impact



Ανθεκτικό σε θερμικό σοκ
Resistant to thermal shock



100% Υδατοαπωθητικό & ανθεκτικό στους λεκέδες
100% Water repellent & stain resistant



Φαινόμενο λωτού
Lotus effect



UV προστασία
UV protection

COLOUR MATCHING COLLECTION

Υποκαθήμενος Νιπτήρας (INTEGRATED)

Ο νιπτήρας εισάγεται στον πάγκο εργασίας από κάτω και στερεώνεται.

ΤΙΜΗ €/τεμ.



Standard cabinet Undermount

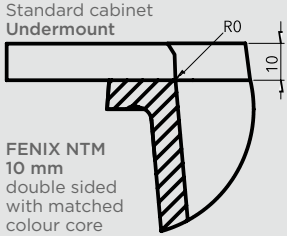

FENIX NTM 10 mm double sided with matched colour core

Standard cabinet Flushmount

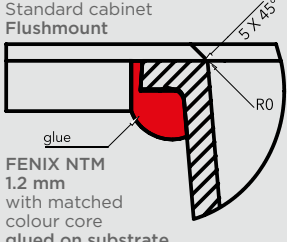

FENIX NTM 1.2 mm with matched colour core glued on substrate

| ΔΙΑΣΤΑΣΕΙΣ | | ΤΙΜΗ €/τεμ. |
|------------|--------|-------------|
| ΜΗΚΟΣ | ΠΛΑΤΟΣ | |
| 520mm | 340mm | 405,60 |
| 680mm | 340mm | 443,46 |

1. Εξαιρετικά συμπαγής ορθογώνια υπερχειλίση
2. Ολοκληρωμένη κάλυψη απορριμμάτων
3. Βαθύ μπολ, περισσότερος χώρος για καθημερινή χρήση
4. Ελάχιστη ακτίνα, εξαιρετικά σύγχρονη
5. Αόρατη σύνδεση

Οι άνω τιμές είναι προτεινόμενης λιανικής

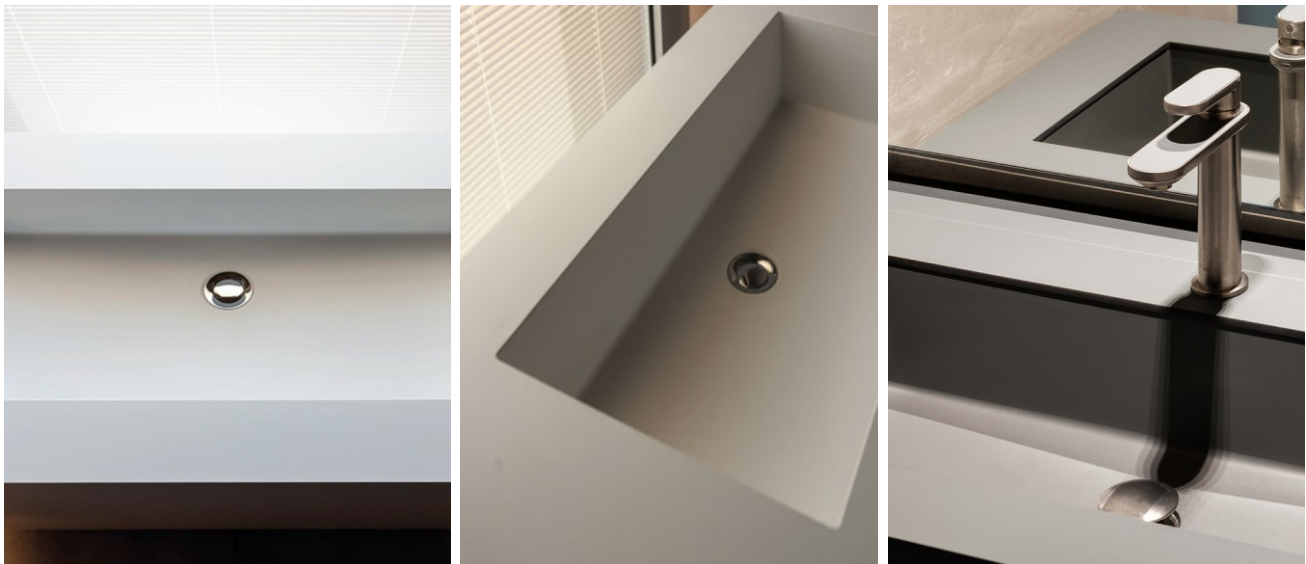



ΠΛΑΤΕΣ ΠΑΓΚΩΝ ΚΟΥΖΙΝΑΣ

Συλλογή επενδεδυμένων πάνελ για πλάτη πάγκου κουζίνας, χρωμάτων ELTOP,

από πυρήνα PU 10mm και επένδυση επιφάνειας από φύλλα HPL 0,7mm σε όλα τα χρώματα HPL της συλλογής πάγκων TopClass, TrueScale (180fx), FENIX^{NTM} & TopSquare. Στην κάτω όψη οι πλάτες επενδύονται με HPL φόδρα για να μην στραβώνουν. Διακρίνονται για την ισχυρή μηχανική τους αντοχή (σε τριβή, κρούση, χάραξη), για το εύκολο καθάρισμα (με δυνατά καθαριστικά), για την απουσία αρμών που δυσκολεύει το καθάρισμα και έχει φθορά (πλακάκι), για την αντοχή τους στην θερμότητα, την υγρασία και τον αποχρωματισμό.

Σελ. 32

Συλλογή επενδεδυμένων πάνελ για πλάτη πάγκου κουζίνας, χρωμάτων DIGIFORM,

από πυρήνα PU 10mm και επένδυση επιφάνειας από φύλλα HPL 0,7mm σε όλα τα ευφάνταστα σχέδια HPL της συλλογής digiform Getalit. Στην κάτω όψη οι πλάτες επενδύονται με HPL φόδρα για να μην στραβώνουν. Οι “έξυπνες” επενδύσεις πλάτης κουζίνας digiform για χρήση αντί για πλακάκι, έχουν HPL που μιμείται οπτικά μία σειρά από ιδιαίτερα υλικά όπως τουβλάκια, σανίδες ξύλου ντεκαπέ και διάφορες επιφάνειες πέτρας. Αναβαθμίστε τον σχεδιασμό και τη λειτουργικότητα της κουζίνας σας με digiform.

Σελ. 34

Συλλογή επενδεδυμένων πάνελ για πλάτη πάγκου κουζίνας, χρωμάτων FENIX^{NTM},

από πυρήνα PU 10mm και επένδυση επιφάνειας από φύλλα HPL 0,9mm FENIX^{NTM} Nanotech Mat Material αποκλειστικά από την Arpa Industriale, παγκόσμια πατέντα, προϊόν έρευνας ετών όπου έδωσε στην παραγωγή του διάσημου Ιταλού παραγωγού ένα πρωτόπορο υλικό το οποίο έχει εισάγει για πρώτη φορά την νανοτεχνολογία εντός του HPL, με εξαιρετικές ιδιότητες. Στην κάτω όψη οι πλάτες επενδύονται με HPL φόδρα για να μην στραβώνουν. Η νανοτεχνολογία προσδίδει στο HPL κάποια μοναδικά ιδιαίτερα χαρακτηριστικά: Επιφάνεια πλήρως anti fingerprint, απόλυτα ματ, υγιεινή, κατάλληλη για τρόφιμα & με ειδικές αναβαθμισμένες αντοχές στην κρούση, στη θερμότητα & στις μεταβολές του χρώματος από την ηλιακή ακτινοβολία. Επιφάνεια η οποία επιδέχεται για πρώτη φορά θερμική επιδιόρθωση των μικροεκδορών λόγω της εφαρμογής νανοτεχνολογίας στο υλικό.

Σελ. 34



ΠΛΑΤΕΣ ΠΑΓΚΩΝ ΚΟΥΖΙΝΑΣ

Top Class

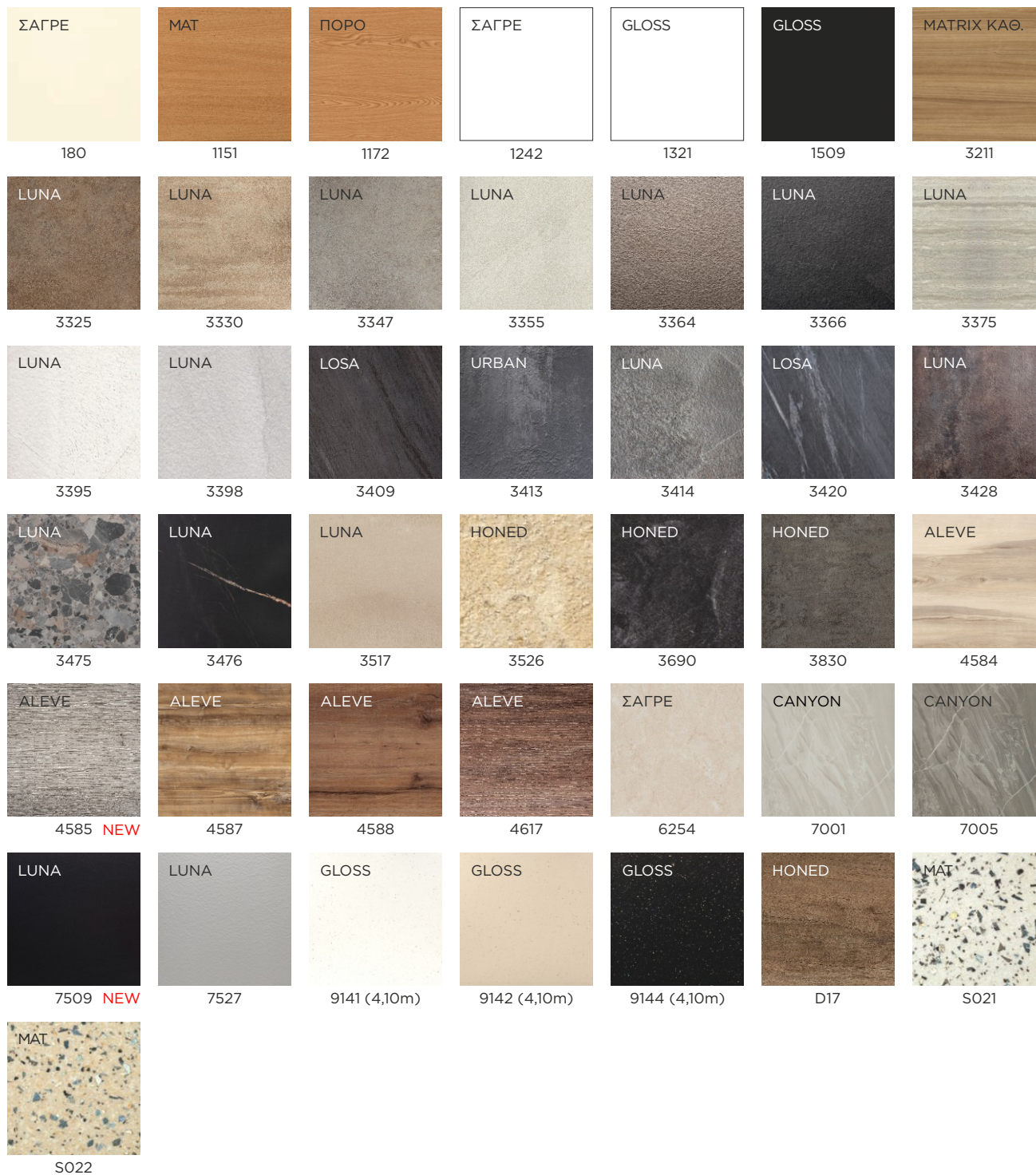

*Έως εξαντλήσεως αποθεμάτων

ΠΛΑΤΕΣ ΠΑΓΚΩΝ ΚΟΥΖΙΝΑΣ

Top Square

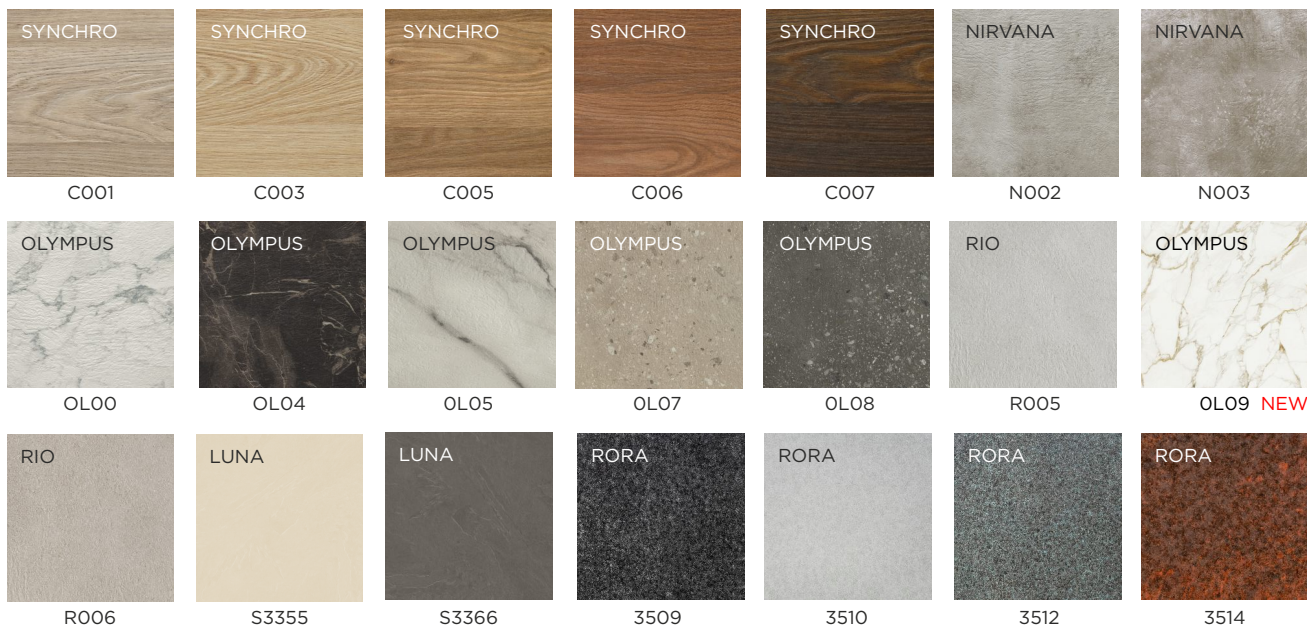

FORMICA TRUESCALE

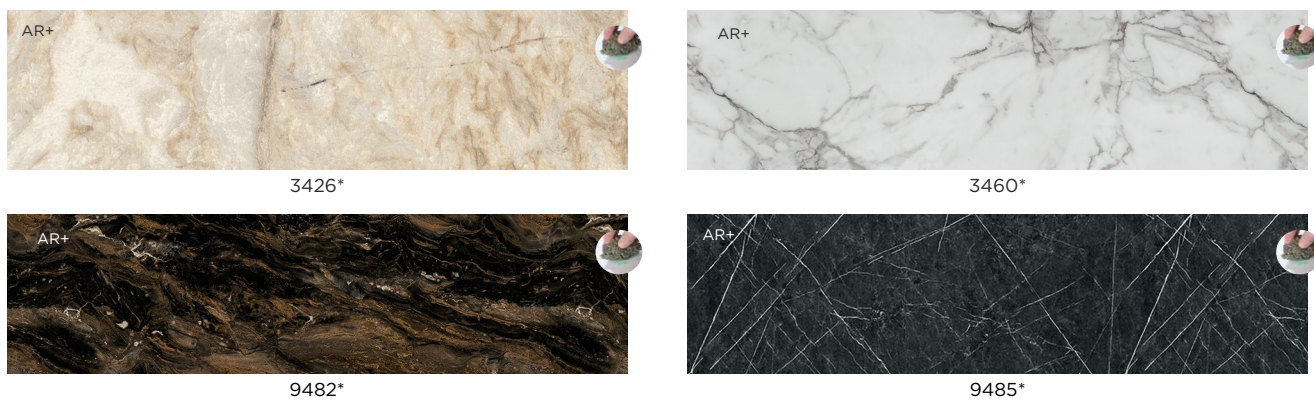

Arpa kér



*Εως εξαντλήσεως αποθεμάτων

ΠΛΑΤΕΣ ΠΑΓΚΩΝ ΚΟΥΖΙΝΑΣ

Arpa  **FENIX^{NTM}**® ΝΑΝΟΤΕΧΝΟΛΟΓΙΑΣ



F0030



F0032



F0717



F0718



F0719*



F0720



F0724



F0725



F0748



F0749



F0750



F2629



F2630



F2638

DIGIFORM



D2113



D2106



D2101



D2103

*Έως εξαντλήσεως αποθεμάτων

**Πλάτη Συλλογής Πάγκων ELTOP
 TopClass, TopSquare, Truescale 180fx, κέρ
 HPL/ΦΟΔΡΑ**

| | ΜΗΚΟΣ | ΠΛΑΤΟΣ | ΠΑΧΟΣ | ΤΙΜΗ €/m | ΤΙΜΗ €/m ² |
|-----------------|-------|--------|-------|----------|-----------------------|
| Πυρήνας PU 10mm | 3,60m | 0,60m | 10mm | 45,63 | 10mm |
| Πυρήνας PU 10mm | 3,60m | 1,22m | - | - | 74,67 |

**Πλάτη Συλλογής Πάγκων ELTOP DIGIFORM
 HPL DIGIFORM/ΦΟΔΡΑ**

| | ΜΗΚΟΣ | ΠΛΑΤΟΣ | ΠΑΧΟΣ | ΤΙΜΗ €/m | ΤΙΜΗ €/m ² |
|-----------------|-------|--------|-------|----------|-----------------------|
| Πυρήνας PU 10mm | 3,60m | 0,60m | 10mm | 70,21 | 10mm |
| Πυρήνας PU 10mm | 3,60m | 1,22m | - | - | 116,99 |

**Πλάτη Συλλογής Πάγκων ELTOP FENIX^{NTM}
 HPL FENIX^{NTM}/ΦΟΔΡΑ**

| | ΜΗΚΟΣ | ΠΛΑΤΟΣ | ΠΑΧΟΣ | ΤΙΜΗ €/m | ΤΙΜΗ €/m ² |
|-----------------|-------|--------|-------|----------|-----------------------|
| Πυρήνας PU 10mm | 3,60m | 0,60m | 10mm | 70,21 | 10mm |
| Πυρήνας PU 10mm | 3,60m | 1,22m | - | - | 116,99 |

Οι κωδικοί των FENIX^{NTA} ALLOY επιβαρύνονται με 71,08 €/m² για 3,60x1,22m και με 42,66 €/m για 3,60x0,60m ανά όψη.

Οι πλάτες που κατασκευάζονται με πυρήνα PU 10mm έχουν 15ετή εγγύηση.

Οι άνω τιμές είναι προτεινόμενης λιανικής





ΠΟΡΤΑΚΙΑ

Συλλογή βακελιτικών πορτών FORMICA®,

με επικάλυψη από φορμάικα αξεπέραστης ποιότητας FORMICA® - της κορυφαίας παραγωγού HPL στον κόσμο. Τα πορτάκια της συλλογής αυτής είναι ότι ποιοτικότερο υπάρχει στο χώρο της βακελιτικής πόρτας. Μοντέρνα κούρβα, ακτίνα R6. Σε ολόκληρες επιφάνειες ή σε λωρίδες χωρίς κούρβες. Η συλλογή υποστηρίζεται από ομοιόχρωμο PVC 22/1mm.

Σελ. 38

Συλλογή βακελιτικών πορτών PREMIUM,

απόλυτα εναρμονισμένη με τις διεθνείς τάσεις της αγοράς, σε πολύ ζεστά χρώματα ξύλου, με όλα τα ποιοτικά χαρακτηριστικά του βακελίτη και εξαιρετικά ανταγωνιστική τιμή.

Μοντέρνα κούρβα, ακτίνα R3. Σε ολόκληρες επιφάνειες ή σε λωρίδες χωρίς κούρβες. Η συλλογή υποστηρίζεται από ομοιόχρωμο PVC 22/1mm.

Σελ. 40

Συλλογή επενδεδυμένων νοβοπάν type P5 Arpa FENIX^{NTM} για πορτάκι,

με φορμάικα 0,9mm FENIX^{NTM} της Arpa Industriale. Χωρίς κούρβες, επένδυσης μίας όψης με πίσω όψη φόδρα ή ομοιόχρωμο HPL ή 2 όψεων με Fenix. Διάσταση επενδεδυμένου φύλλου 4200x1220mm, πάχος πυρήνα 18mm. Η συλλογή υποστηρίζεται από ομοιόχρωμο PVC 22/1mm και επεξεργασίες κόλλησης κατόπιν βελτιστοποίησης κοπών.

Σελ. 42

ΠΟΡΤΑΚΙΑ ΒΑΚΕΛΙΤΙΚΑ



Με κούρβες, ακτίνα R6 & Χωρίς κούρβες



*Έως εξαντλήσεως αποθεμάτων



light-fast to
EN 438



heat resistant
up to 230° C



abrasion
resistant to
EN 438



scratch
resistant to
EN 438



food safe to
EN 1186 and
EN 13130



resistant to
common
household
chemicals



impact
resistant
to EN 438



steam
resistant to
EN 438

ΠΟΡΤΑΚΙΑ ΒΑΚΕΛΙΤΙΚΑ



Μπάρες

ΤΙΜΗ €/m

| ΥΨΟΣ/ΠΛΑΤΟΣ 3,05m | 0,30m | 0,35m | 0,40m | 0,45m | 0,50m | 0,55m | 0,60m | 0,90m |
|----------------------|-------|-------|-------|-------|-------|-------|-------|-------|
| | 25,27 | 28,67 | 32,09 | 34,25 | 36,31 | 37,79 | 37,79 | 68,49 |

Η εταιρία μας πραγματοποιεί παραγωγή μπάρας ειδικού πλάτους με επιβάρυνση συν 80% στην τιμή της επόμενης τυποποιημένης διάστασης καταλόγου.

Οι μπάρες στα άνω τυποποιημένα πλάτη παραδίδονται & κομμένες διαστασιολογημένες σε μήκος μικρότερο του 3,05 χωρίς κόλληση PVC, με επιβάρυνση συν 14% στις τιμές του τρ.μέτρου μπάρας.

Επενδύσεις / Επιφάνειες

Χωρίς Κούρβες 2 Όψεων με Formica

ΤΙΜΗ €/m²

| ΔΙΑΣΤΑΣΕΙΣ | ΜΗΚΟΣ | ΠΛΑΤΟΣ | ΤΙΜΗ €/m ² |
|-------------------------------|-------|--------|-----------------------|
| Επιφάνεια 2 Όψεων HPL FORMICA | 3,05m | 1,22m | 56,99 |

Λοιπά

ΤΙΜΗ

| | ΜΗΚΟΣ | ΠΛΑΤΟΣ | ΤΙΜΗ |
|--|-------|----------------------------------|-----------------------|
| Μπάζα | 3,05m | 0,10m | 18,81 €/τεμ. |
| Κορνίζα Βακελιτική με 1 κούρβα R6 | 3,05m | 0,06m | 29,20 €/τεμ. |
| Επεξεργασία Επιφάνειας: Κοπή | | | 1,08 €/κοπή |
| Επεξεργασία Επιφάνειας: Κόλλημα PVC 22/1 | | (PVC εντός τιμής) | 3,24 €/m ² |
| Επεξεργασία Επιφάνειας: Κόλλημα LASER 22/1,2 | | (PVC εντός τιμής) | 4,50 €/m ² |
| Επεξεργασία Επιφάνειας: Κόλλημα PU 22/1 | | (PVC εντός τιμής) | 3,35 €/m ² |
| Κουλούρα ή Τρέχοντα Μέτρα PVC | | Κατόπιν συνεννόησης από στοκ μας | |
| Άνοιγμα Τρύπας Μεντεσέ | | | 2,39 €/πορτ. |

Οι άνω τιμές είναι προτεινόμενης λιανικής

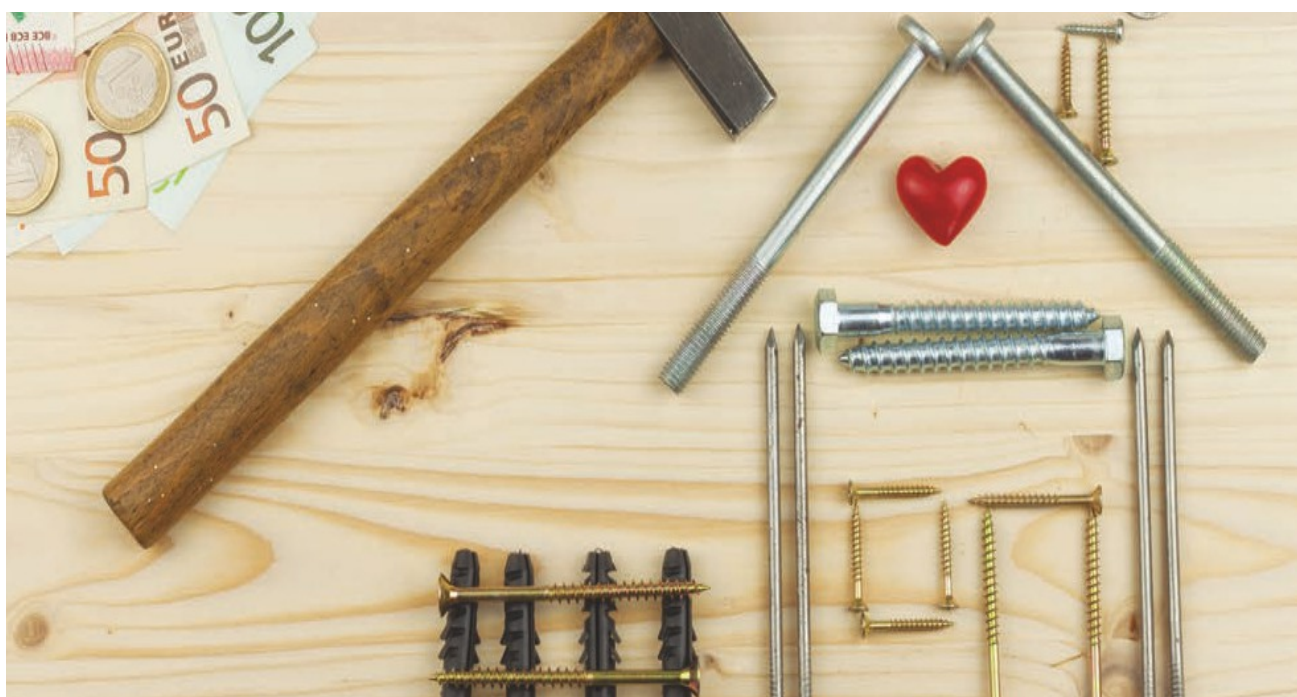

ΠΟΡΤΑΚΙΑ ΒΑΚΕΛΙΤΙΚΑ PREMIUM

Με κούρβες, ακτίνα R3

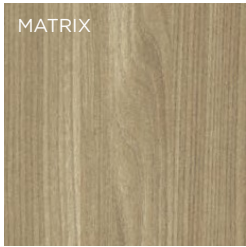

H306 R3



H307 R3



H314 R3



H316 R3



H323 R3

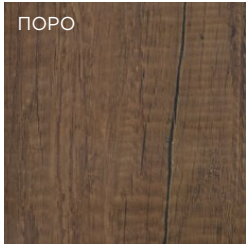

H328 R3



H332 R3

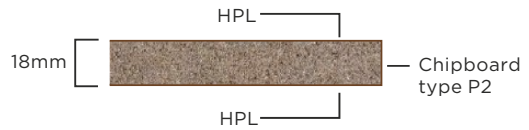
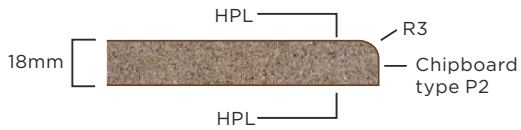

light-fast to EN 438



heat resistant up to 230° C



abrasion resistant to EN 438



scratch resistant to EN 438



food safe to EN 1186 and EN 13130



resistant to common household chemicals



impact resistant to EN 438



steam resistant to EN 438

ΠΟΡΤΑΚΙΑ ΒΑΚΕΛΙΤΙΚΑ PREMIUM

Μπάρες

ΤΙΜΗ €/m

| ΥΨΟΣ/ΠΛΑΤΟΣ | 0,30m | 0,35m | 0,40m | 0,45m | 0,50m | 0,55m | 0,60m | 0,90m |
|-------------|-------|-------|-------|-------|-------|-------|-------|-------|
| 3,66m | 21,58 | 24,49 | 27,40 | 29,25 | 31,00 | 32,26 | 32,26 | 58,48 |

Η εταιρία μας πραγματοποιεί παραγωγή μπάρας ειδικού πλάτους με επιβάρυνση συν 80% στην τιμή της επόμενης τυποποιημένης διάστασης καταλόγου.

Οι μπάρες στα άνω τυποποιημένα πλάτη παραδίδονται & κομμένες διαστασιολογημένες σε μήκος μικρότερο του 3,66 χωρίς κόλληση PVC, με επιβάρυνση συν 14% στις τιμές του τρ.μέτρου μπάρας.

Επενδύσεις / Επιφάνειες

Χωρίς Κούρβες 2 Όψεων με Premium

ΤΙΜΗ €/m²

| ΔΙΑΣΤΑΣΕΙΣ | ΜΗΚΟΣ | ΠΛΑΤΟΣ | ΤΙΜΗ |
|-------------------------------|-------|--------|-------|
| Επιφάνεια 2 Όψεων HPL PREMIUM | 3,66m | 1,22m | 57,90 |

Λοιπά

ΤΙΜΗ

| | ΜΗΚΟΣ | ΠΛΑΤΟΣ | ΤΙΜΗ |
|--|-------|----------------------------------|--------------|
| Μπάζα | 3,66m | 0,10m | 16,06 €/τεμ. |
| Κορνίζα Βακελιτική με 1 κούρβα R3 | 3,66m | 0,06m | 24,94 €/τεμ. |
| Επεξεργασία Επιφάνειας: Κοπή | | | 1,08 €/κοπή |
| Επεξεργασία Επιφάνειας: Κόλλημα PVC 22/1 | | (PVC εντός τιμής) | 3,24 €/m |
| Κουλούρα ή Τρέχοντα Μέτρα PVC | | Κατόπιν συνεννόησης από στοκ μας | |
| Άνοιγμα Τρύπας Μεντεσέ | | | 2,39 €/πορτ. |

Οι άνω τιμές είναι προτεινόμενης λιανικής



Συλλογή Επενδεδυμένων Νοβοπάν
Με Arpa FENIX^{NTM} Για Πορτάκι Με Λευκή Φόδρα



*Έως εξαντλήσεως αποθεμάτων

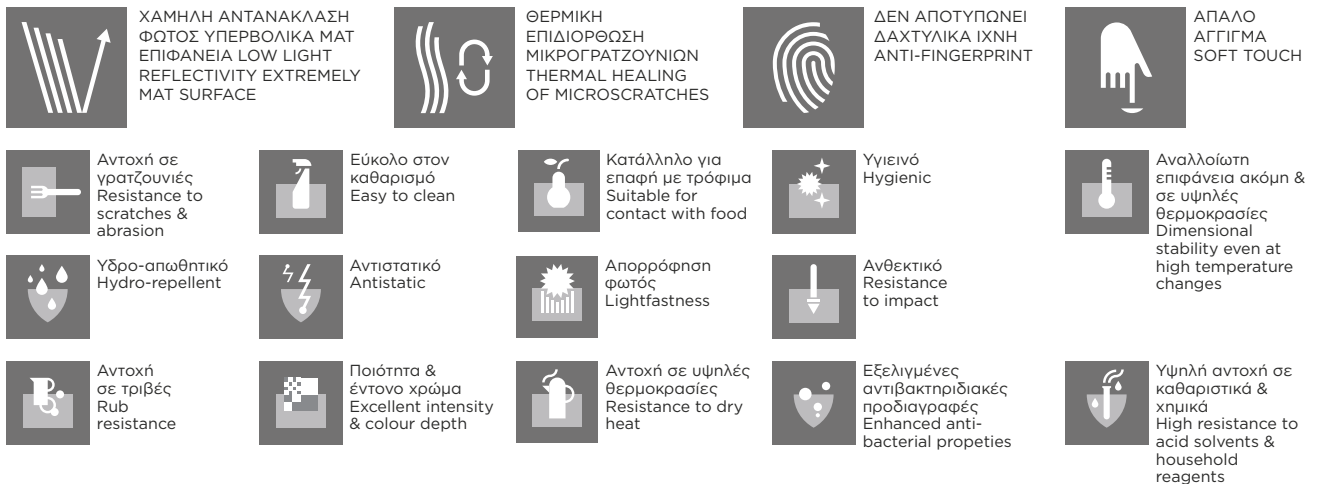

**Επενδύσεις / Επιφάνειες Νοβοπάν
Χωρίς Κούρβες Με Arpa FENIX^{NTM} Για Πορτάκι**

| ΔΙΑΣΤΑΣΕΙΣ | ΜΗΚΟΣ x ΠΛΑΤΟΣ | ΠΑΧΟΣ | ΤΙΜΗ €/m ² |
|---|----------------|-------|-----------------------|
| HPL Fenix ^{NTM} / HPL Φόδρα Λευκή | 4200 x 1220 mm | | 83,06 |
| HPL Fenix ^{NTM} / HPL Fenix ^{NTM} | 4200 x 1220 mm | | 110,06 |

* Συλλογή επενδεδυμένων νοβοπάν με Arpa Fenix^{NTM} για πορτάκι με 2 όψεις Fenix^{NTM} παράγονται όλοι οι κωδικοί των χρωμάτων.

Σόκορο PP/PVC FENIX^{NTM}

| ΠΡΟΣΑΡΤΗΜΑ | ΤΙΜΗ €/m |
|------------|----------|
| PVC 22/1 | 0,96 |

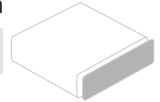
Λοιπά

| Λοιπά | ΤΙΜΗ |
|--|----------------------------------|
| Επεξεργασία Επιφάνειας: Κοπή | 1,08 €/κοπή |
| Επεξεργασία Επιφάνειας: Κόλλημα PVC 22/1 | (PVC εντός τιμής) 3,24 €/m |
| Επεξεργασία Επιφάνειας: Κόλλημα PU 22/1 | (PVC εντός τιμής) 4,33 €/m |
| Κουλούρα ή Τρέχοντα Μέτρα PVC | Κατόπιν συνεννόησης από στοκ μας |

Οι άνω τιμές είναι προτεινόμενης λιανικής

HERE'S THE SURFACE OF YOUR NEXT DOOR.

HERE'S THE SURFACE OF YOUR NEXT KITCHEN.

HERE'S THE SURFACE OF YOUR NEXT TABLE

HERE'S THE SURFACE OF YOUR NEXT BATHROOM.

Find your favourite colour on fenixforinteriors.com

FENIX® INNOVATIVE MATERIALS FOR INTERIOR DESIGN

Find your favourite colour on fenixforinteriors.com

FENIX® INNOVATIVE MATERIALS FOR INTERIOR DESIGN

Find your favourite colour on fenixforinteriors.com

FENIX® INNOVATIVE MATERIALS FOR INTERIOR DESIGN

Find your favourite colour on fenixforinteriors.com

FENIX® INNOVATIVE MATERIALS FOR INTERIOR DESIGN

You will never see fingerprints, unless you look at it through a microscope.

This is LUXE, the new generation of surface materials for kitchen, bathroom and finishing elements.

FENIX® is a superior material that is resistant to heat, scratches and stains, and is easy to clean.

Its inherent strength makes a FENIX® surface long-lasting.

Thanks to the proprietary technology of LUXE, superficial abrasions from daily use can be thermally repaired.

FENIX® is the most innovative material ever used in Italy.



ΒΙΤΡΙΝΕΣ/ΠΟΡΤΑΚΙΑ ΑΛΟΥΜΙΝΙΟΥ

Συλλογή από βιτρίνες/πορτάκια αλουμινίου Swallow Aluminium doors,

από ανώτατης ποιότητας ευρωπαϊκό αλουμίνιο και εξαιρετικής αντοχής επιφάνειες τζαμιού, οι οποίες έχουν επεξεργαστεί με τις πιο σύγχρονες τεχνικές μεθόδους. Τα τζάμια της συλλογής Swallow έχουν επίστρωση ασφαλείας και πολύ μεγάλη γκάμα αποχρώσεων, η οποία περιλαμβάνει πολλά μονόχρωμα, μία ειδική κατηγορία από μοντέρνα σχέδια και δυνατότητα για customized εικόνες.

Οι βιτρίνες/πορτάκια αλουμινίου Swallow Aluminium doors είναι απόλυτα εργονομικές, σύμφωνες με τις τελευταίες τάσεις και έχουν πολύ σύντομους χρόνους παράδοσης. Διατίθενται μονταρισμένες ή αμοντάριστες, με πρωτοποριακό αυτοκόλλητο πόμολο ή τρύπα για πόμολο από τον πελάτη.

Σε τρία προεπιλεγμένα προφίλ υψηλής αισθητικής B1, B4 και B7.

Σελ. 46

Πόμολα αλουμινίου C Cave & U Luna,

με μοντέρνο σχεδιασμό για σύγχρονες κατασκευές πόρτας, κατάλληλα για εσωτερική διακόσμηση. Τα πόμολα C Cave & U Luna παράγονται από εξαιρετικής ποιότητας ευρωπαϊκό αλουμίνιο, έχουν πολύ καλή συμπεριφορά στο χρόνο και έχουν σύγχρονες ανεξίτηλες βαφές φυσικού ματ, λευκού γυαλιστερού, ίnox, μαύρου ματ και μαύρου γυαλιστερού.

Σελ. 50

ΤΑΜΠΛΑΔΕΣ ΤΖΑΜΙΩΝ SWALLOW

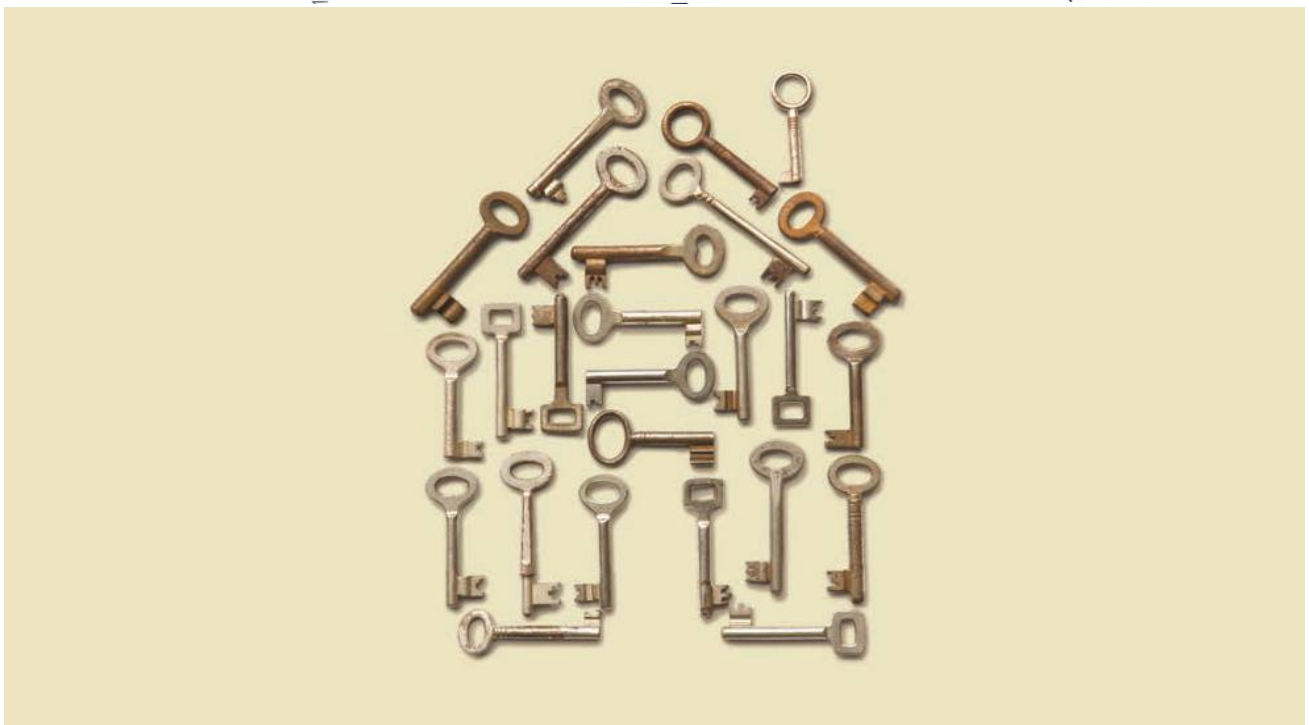
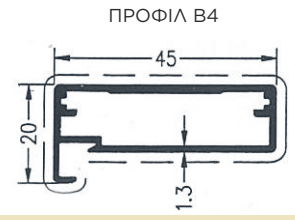
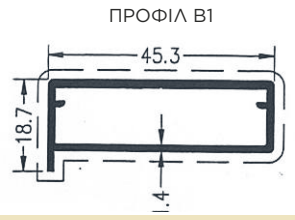
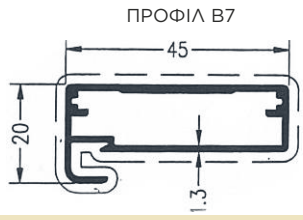
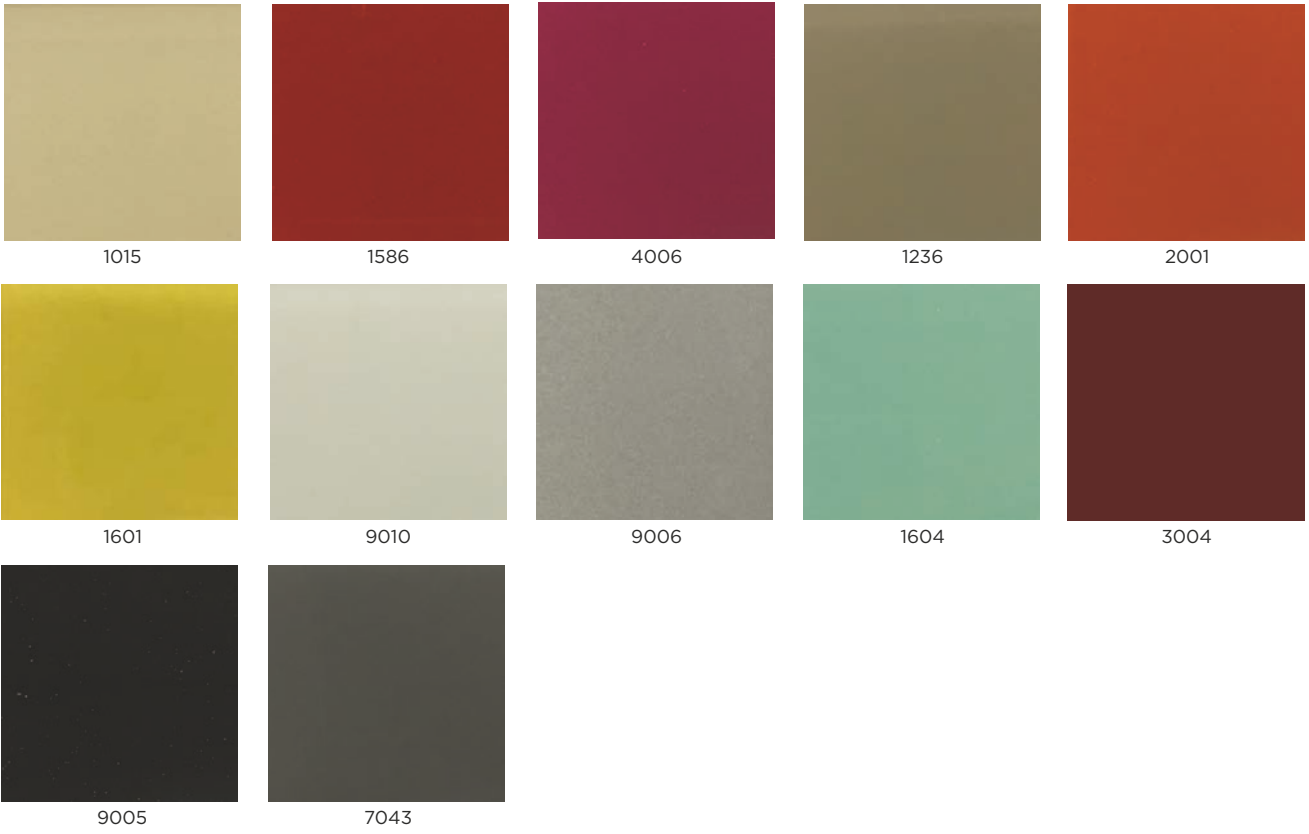

ΒΙΤΡΙΝΕΣ/ΠΟΡΤΑΚΙΑ ΜΕ ΠΛΑΙΣΙΟ ΑΛΟΥΜΙΝΙΟΥ

Προφίλ Β1 (Ισιο)

Πορτάκια Διαστασιολογημένα Μονταρισμένα Με Τζάμι Έγχρωμο Lacobel

ΤΙΜΗ €/τεμ.

| ΥΨΟΣ/ΠΛΑΤΟΣ | 0,20m | 0,30m | 0,35m | 0,40m | 0,45m | 0,50m | 0,55m | 0,60m | 0,70m | 0,80m | 0,90m | 1,00m |
|----------------|--------|--------|--------|--------|--------|--------|--------|--------|--------|--------|--------|--------|
| 0,24 m | 37,66 | 41,33 | 43,17 | 45,01 | 46,83 | 48,67 | 50,50 | 52,33 | 56,01 | 59,67 | 63,34 | 67,02 |
| 0,30 m | 39,69 | 43,77 | 45,81 | 47,83 | 49,86 | 51,90 | 53,93 | 55,95 | 60,03 | 64,08 | 68,15 | 72,21 |
| 0,36 m | 41,75 | 46,21 | 48,43 | 50,66 | 52,89 | 55,12 | 57,35 | 59,57 | 64,03 | 68,49 | 72,95 | 77,41 |
| 0,40 m | 43,11 | 47,83 | 50,19 | 52,55 | 54,91 | 57,27 | 59,64 | 62,00 | 66,71 | 71,44 | 76,16 | 80,87 |
| 0,48 m | 45,84 | 51,08 | 53,70 | 56,33 | 58,95 | 61,58 | 64,19 | 66,82 | 72,07 | 77,31 | 82,56 | 87,80 |
| 0,60 m | 49,93 | 55,95 | 58,97 | 62,00 | 65,01 | 68,03 | 71,05 | 74,07 | 80,09 | 86,13 | 92,16 | 98,20 |
| 0,72 m | 54,02 | 60,84 | 64,25 | 67,65 | 71,07 | 74,48 | 77,90 | 81,30 | 88,13 | 94,95 | 101,77 | 108,59 |
| 0,84 m | 58,10 | 65,72 | 69,53 | 73,32 | 77,13 | 80,94 | 84,73 | 88,54 | 96,17 | 103,77 | 111,37 | 118,99 |
| 0,96 m | 62,19 | 70,59 | 74,79 | 78,98 | 83,19 | 87,39 | 91,58 | 95,79 | 104,18 | 112,58 | 120,98 | 129,38 |
| 1, 12 m | 67,64 | 77,10 | 81,81 | 86,54 | 91,27 | 95,99 | 100,72 | 105,43 | 114,89 | 124,34 | 133,78 | 143,25 |
| 1, 23 m | 71,39 | 81,56 | 86,65 | 91,74 | 96,82 | 101,90 | 106,99 | 112,08 | 122,25 | 132,43 | 142,60 | 152,77 |
| 1, 35 m | 75,48 | 86,43 | 91,93 | 97,40 | 102,88 | 108,35 | 113,84 | 119,32 | 130,29 | 141,24 | 152,20 | 163,16 |
| 1, 50 m | 80,59 | 92,54 | 98,51 | 104,48 | 110,45 | 116,42 | 122,39 | 128,38 | 140,32 | 152,26 | 164,21 | 176,16 |
| 1, 60 m | 84,00 | 96,60 | 102,89 | 109,21 | 115,50 | 121,81 | 128,10 | 134,40 | 147,01 | 159,61 | 172,21 | 184,82 |
| 1, 80 m | 90,81 | 104,72 | 111,69 | 118,64 | 125,60 | 132,56 | 139,52 | 146,48 | 160,39 | 174,31 | 188,23 | 202,14 |
| 2, 00 m | 97,63 | 112,85 | 120,47 | 128,08 | 135,70 | 143,32 | 150,93 | 158,55 | 173,77 | 189,00 | 204,24 | 219,47 |
| 2, 20 m | 104,44 | 120,98 | 129,25 | 137,53 | 145,80 | 154,06 | 162,34 | 170,61 | 187,16 | 203,70 | 220,25 | 236,79 |
| 2, 40 m | 111,25 | 129,11 | 138,03 | 146,97 | 155,89 | 164,83 | 173,75 | 182,68 | 200,55 | 218,40 | 236,25 | 254,11 |
| 2, 60 m | 118,08 | 137,23 | 146,82 | 156,41 | 165,99 | 175,58 | 185,16 | 194,75 | 213,92 | 233,10 | 252,26 | 271,44 |

Προφίλ Β4 & Β7 (Με Νυχάκι)

Πορτάκια Διαστασιολογημένα Μονταρισμένα Με Τζάμι Έγχρωμο Lacobel

ΤΙΜΗ €/τεμ.

| ΥΨΟΣ/ΠΛΑΤΟΣ | 0,20m | 0,30m | 0,35m | 0,40m | 0,45m | 0,50m | 0,55m | 0,60m | 0,70m | 0,80m | 0,90m | 1,00m |
|----------------|-------|--------|--------|--------|--------|--------|--------|--------|--------|--------|--------|--------|
| 0,24 m | 28,76 | 31,89 | 33,43 | 35,00 | 36,56 | 38,13 | 39,67 | 41,25 | 44,36 | 47,48 | 50,60 | 53,72 |
| 0,30 m | 30,48 | 33,98 | 35,73 | 37,46 | 39,21 | 40,96 | 42,71 | 44,44 | 47,95 | 51,42 | 54,91 | 58,42 |
| 0,36 m | 32,21 | 36,06 | 37,99 | 39,94 | 41,87 | 43,79 | 45,73 | 47,66 | 51,51 | 55,38 | 59,25 | 63,09 |
| 0,40 m | 33,36 | 37,46 | 39,53 | 41,58 | 43,63 | 45,69 | 47,73 | 49,80 | 53,90 | 58,01 | 62,12 | 66,23 |
| 0,48 m | 35,66 | 40,27 | 42,57 | 44,86 | 47,17 | 49,46 | 51,77 | 54,07 | 58,67 | 63,27 | 67,87 | 72,48 |
| 0,60 m | 38,50 | 44,05 | 46,74 | 49,39 | 52,08 | 54,74 | 57,42 | 60,08 | 65,44 | 70,77 | 76,12 | 81,46 |
| 0,72 m | 41,93 | 48,02 | 51,06 | 54,09 | 57,13 | 60,16 | 63,20 | 66,23 | 72,29 | 78,36 | 84,45 | 90,52 |
| 0,84 m | 45,38 | 52,19 | 55,61 | 59,01 | 62,41 | 65,82 | 69,23 | 72,64 | 79,43 | 86,25 | 93,06 | 99,87 |
| 0,96 m | 48,80 | 56,35 | 60,14 | 63,91 | 67,68 | 71,46 | 75,24 | 79,02 | 86,57 | 94,14 | 101,67 | 109,24 |
| 1, 12 m | 53,39 | 61,94 | 66,19 | 70,47 | 74,74 | 79,01 | 83,28 | 87,54 | 96,09 | 104,64 | 113,17 | 121,71 |
| 1, 23 m | 56,52 | 65,74 | 70,36 | 74,97 | 79,57 | 84,18 | 88,80 | 93,40 | 102,63 | 111,85 | 121,06 | 130,29 |
| 1, 35 m | 59,96 | 69,94 | 74,90 | 79,88 | 84,87 | 89,84 | 94,81 | 99,81 | 109,75 | 119,72 | 129,68 | 139,65 |
| 1, 50 m | 64,25 | 75,13 | 80,58 | 86,02 | 91,46 | 96,91 | 102,35 | 107,80 | 118,68 | 129,58 | 140,46 | 151,33 |
| 1, 60 m | 67,11 | 78,62 | 84,38 | 90,12 | 95,87 | 101,63 | 107,38 | 113,12 | 124,63 | 136,12 | 147,63 | 159,12 |
| 1, 80 m | 72,82 | 85,58 | 91,94 | 98,32 | 104,68 | 111,04 | 117,42 | 123,78 | 136,52 | 149,27 | 162,00 | 174,73 |
| 2, 00 m | 78,55 | 92,53 | 99,52 | 106,49 | 113,48 | 120,47 | 127,47 | 134,44 | 148,42 | 162,39 | 176,37 | 190,33 |
| 2, 20 m | 84,28 | 99,47 | 107,09 | 114,69 | 122,29 | 129,90 | 137,49 | 145,11 | 160,31 | 175,52 | 190,72 | 205,93 |
| 2, 40 m | 89,99 | 106,44 | 114,66 | 122,74 | 131,10 | 139,32 | 147,53 | 155,77 | 172,21 | 188,64 | 205,09 | 221,52 |
| 2, 60 m | 95,71 | 113,39 | 122,24 | 131,07 | 139,90 | 148,74 | 157,59 | 166,44 | 184,10 | 201,78 | 219,46 | 237,13 |

Λοιπά

Στις άνω τιμές τεμαχίου περιλαμβάνονται:

το πλαίσιο αλουμινίου προφίλ Β1
το έγχρωμο τζάμι
το μοντάρισμα
το τρύπημα μεντεσέ
η συσκευασία αεροπλάστ

Το κόστος για τρύπημα πόμολου ανέρχεται σε 1,62 €/πορτάκι, δεν συμπεριλαμβάνεται.

Το κόστος για αυτοκόλλητο πόμολο (15cm) ανέρχεται σε 1,62 €/πορτάκι, δεν συμπεριλαμβάνεται.

Οι άνω τιμές είναι προτεινόμενης λιανικής

ΤΑΜΠΛΑΔΕΣ ΤΖΑΜΙΩΝ SWALLOW 



ΚΑΘΡΕΦΤΗΣ ΦΙΜΕ



9003



ΚΑΘΡΕΦΤΗΣ ΣΑΤΙΝ



103



9005



101

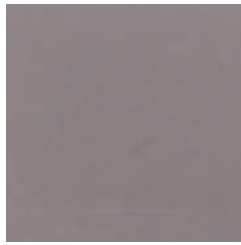

2010



ΚΑΘΡΕΦΤΗΣ ΜΠΡΟΝΖΕ



ΚΑΘΡΕΦΤΗΣ

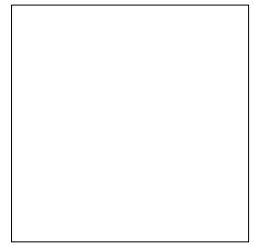

1164



ΑΝΤΙΚΕ ΜΥΚΟΝΟΣ

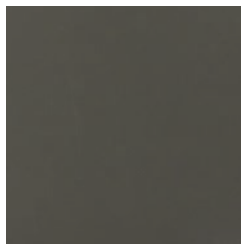

7043



102



111



9007



1236

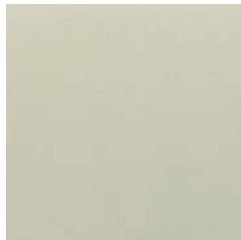

9010

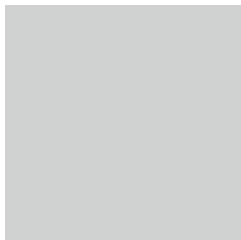

7004

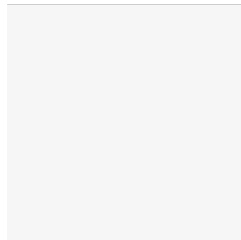

ΦΘΟΡΙΟ

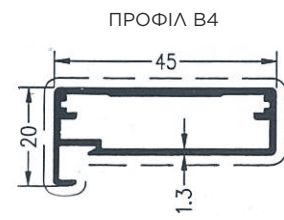
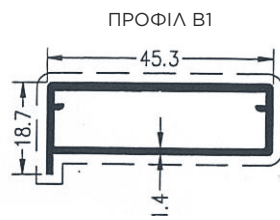
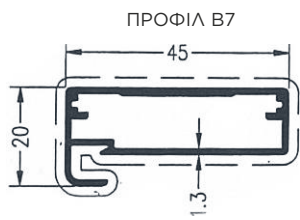

ΒΙΤΡΙΝΕΣ/ΠΟΡΤΑΚΙΑ ΜΕ ΠΛΑΙΣΙΟ ΑΛΟΥΜΙΝΙΟΥ

Προφίλ Β1 (Ισιο), Β4 & Β7 (Με Νυχάκι)

Πορτάκια Διαστασιολογημένα Αμοντάριστα

ΤΙΜΗ €/τεμ

| ΥΨΟΣ/ΠΛΑΤΟΣ | 0,20m | 0,30m | 0,35m | 0,40m | 0,45m | 0,50m | 0,55m | 0,60m | 0,70m | 0,80m | 0,90m | 1,00m |
|---------------|-------|-------|-------|-------|-------|-------|-------|-------|-------|-------|-------|-------|
| 0,24 m | 20,98 | 22,67 | 23,50 | 24,33 | 25,18 | 26,01 | 26,85 | 27,69 | 29,37 | 31,05 | 32,71 | 34,39 |
| 0,30 m | 21,98 | 23,67 | 24,52 | 25,35 | 26,21 | 27,05 | 27,89 | 28,74 | 30,43 | 32,11 | 33,80 | 35,50 |
| 0,36 m | 22,98 | 24,67 | 25,53 | 26,39 | 27,25 | 28,09 | 28,94 | 29,79 | 31,49 | 33,18 | 34,89 | 36,57 |
| 0,40 m | 23,65 | 25,35 | 26,22 | 27,06 | 27,94 | 28,78 | 29,64 | 30,49 | 32,19 | 33,90 | 35,62 | 37,33 |
| 0,48 m | 25,00 | 26,72 | 27,58 | 28,45 | 29,30 | 30,16 | 31,01 | 31,89 | 33,61 | 35,34 | 37,06 | 38,79 |
| 0,60 m | 26,39 | 28,36 | 29,24 | 30,08 | 30,98 | 31,84 | 32,73 | 33,59 | 35,35 | 37,09 | 38,85 | 40,58 |
| 0,72 m | 28,38 | 30,16 | 31,03 | 31,91 | 32,79 | 33,66 | 34,54 | 35,42 | 37,17 | 38,94 | 40,70 | 42,46 |
| 0,84 m | 30,37 | 32,17 | 33,04 | 33,94 | 34,84 | 35,73 | 36,62 | 37,52 | 39,28 | 41,07 | 42,84 | 44,64 |
| 0,96 m | 32,37 | 34,16 | 35,07 | 35,97 | 36,86 | 37,77 | 38,68 | 39,59 | 41,39 | 43,20 | 45,01 | 46,82 |
| 1,12 m | 35,01 | 36,85 | 37,76 | 38,68 | 39,60 | 40,52 | 41,46 | 42,36 | 44,20 | 46,04 | 47,87 | 49,71 |
| 1,23 m | 36,83 | 38,68 | 39,63 | 40,55 | 41,48 | 42,40 | 43,33 | 44,25 | 46,13 | 47,98 | 49,85 | 51,70 |
| 1,35 m | 38,81 | 40,70 | 41,63 | 42,58 | 43,52 | 44,45 | 45,41 | 46,35 | 48,23 | 50,10 | 51,99 | 53,89 |
| 1,50 m | 41,30 | 43,20 | 44,17 | 45,12 | 46,07 | 47,04 | 47,98 | 48,95 | 50,86 | 52,77 | 54,70 | 56,60 |
| 1,60 m | 42,96 | 44,89 | 45,85 | 46,82 | 47,77 | 48,75 | 49,71 | 50,68 | 52,61 | 54,53 | 56,47 | 58,41 |
| 1,80 m | 46,26 | 48,24 | 49,22 | 50,21 | 51,19 | 52,18 | 53,17 | 54,14 | 56,12 | 58,10 | 60,07 | 62,04 |
| 2,00 m | 49,57 | 51,58 | 52,60 | 53,59 | 54,60 | 55,62 | 56,62 | 57,62 | 59,64 | 61,64 | 63,66 | 65,65 |
| 2,20 m | 52,89 | 54,93 | 55,96 | 56,98 | 58,02 | 59,03 | 60,06 | 61,09 | 63,15 | 65,20 | 67,24 | 69,29 |
| 2,40 m | 56,20 | 58,29 | 59,33 | 60,23 | 61,41 | 62,47 | 63,51 | 64,57 | 66,65 | 68,74 | 70,83 | 72,91 |
| 2,60 m | 59,50 | 61,64 | 62,70 | 63,78 | 64,82 | 65,90 | 66,96 | 68,03 | 70,15 | 72,28 | 74,42 | 76,54 |

Λοιπά

Στις άνω τιμές τεμαχίου περιλαμβάνονται:

το πλαίσιο αλουμινίου προφίλ Β1, Β4 ή Β7
το τρύπημα μεντεσέ
η συσκευασία αεροπλάστ

Το κόστος για τρύπημα πόμολου ανέρχεται σε 1,62 €/πορτάκι, δεν συμπεριλαμβάνεται

Το κόστος για αυτοκόλλητο πόμολο (15cm) ανέρχεται σε 1,62 €/πορτάκι, δεν συμπεριλαμβάνεται

Το κόστος για μοντάρισμα (για ειδικά τζάμια) είναι 5,41 €/τεμ.

Προφίλ Β4 & Β7 (Με Νυχάκι)

Πορτάκια Διαστασιολογημένα Μονταρισμένα Με Τζάμι Φθόριο

ΤΙΜΗ €/τεμ

| ΥΨΟΣ/ΠΛΑΤΟΣ | 0,20m | 0,30m | 0,35m | 0,40m | 0,45m | 0,50m | 0,55m | 0,60m | 0,70m | 0,80m | 0,90m | 1,00m |
|---------------|-------|--------|--------|--------|--------|--------|--------|--------|--------|--------|--------|--------|
| 0,24 m | 28,29 | 31,19 | 32,63 | 34,08 | 35,53 | 36,97 | 38,42 | 39,87 | 42,74 | 45,65 | 48,53 | 51,44 |
| 0,30 m | 29,90 | 33,12 | 34,72 | 36,32 | 37,92 | 39,53 | 41,12 | 42,72 | 45,94 | 49,14 | 52,33 | 55,54 |
| 0,36 m | 31,52 | 35,03 | 36,79 | 38,56 | 40,31 | 42,07 | 43,83 | 45,59 | 49,10 | 52,62 | 56,15 | 59,65 |
| 0,40 m | 32,60 | 36,32 | 38,18 | 40,04 | 41,91 | 43,77 | 45,63 | 47,50 | 51,21 | 54,95 | 58,68 | 62,41 |
| 0,48 m | 34,74 | 38,88 | 40,96 | 43,03 | 45,10 | 47,16 | 49,23 | 51,30 | 55,45 | 59,60 | 63,74 | 67,88 |
| 0,60 m | 37,36 | 42,33 | 44,72 | 47,08 | 49,49 | 51,88 | 54,27 | 56,64 | 61,41 | 66,18 | 70,96 | 75,72 |
| 0,72 m | 40,57 | 45,96 | 48,65 | 51,34 | 54,03 | 56,72 | 59,40 | 62,09 | 67,47 | 72,86 | 78,25 | 83,63 |
| 0,84 m | 43,77 | 49,78 | 52,79 | 55,80 | 58,80 | 61,80 | 64,81 | 67,82 | 73,81 | 79,82 | 85,84 | 91,85 |
| 0,96 m | 46,97 | 53,60 | 56,92 | 60,25 | 63,55 | 66,89 | 70,20 | 73,52 | 80,15 | 86,80 | 93,42 | 100,06 |
| 1,12 m | 51,25 | 58,72 | 62,45 | 66,18 | 69,93 | 73,66 | 77,40 | 81,12 | 88,59 | 96,08 | 103,53 | 111,00 |
| 1,23 m | 54,18 | 62,21 | 66,25 | 70,26 | 74,30 | 78,31 | 82,33 | 86,34 | 94,40 | 102,45 | 110,50 | 118,52 |
| 1,35 m | 57,38 | 66,05 | 70,38 | 74,72 | 79,05 | 83,39 | 87,72 | 92,07 | 100,73 | 109,40 | 118,08 | 126,75 |
| 1,50 m | 61,39 | 70,83 | 75,57 | 80,29 | 85,00 | 89,74 | 94,47 | 99,20 | 108,64 | 118,10 | 127,54 | 137,00 |
| 1,60 m | 64,06 | 74,02 | 79,02 | 84,00 | 88,99 | 93,98 | 98,96 | 103,95 | 113,91 | 123,89 | 133,87 | 143,84 |
| 1,80 m | 69,38 | 80,42 | 85,91 | 91,44 | 96,93 | 102,44 | 107,95 | 113,46 | 124,48 | 135,49 | 146,51 | 157,52 |
| 2,00 m | 74,73 | 86,80 | 92,83 | 98,85 | 104,88 | 110,92 | 116,94 | 122,97 | 135,04 | 147,09 | 159,17 | 171,22 |
| 2,20 m | 80,07 | 93,18 | 99,72 | 106,28 | 112,83 | 119,39 | 125,92 | 132,49 | 145,59 | 158,69 | 171,79 | 184,90 |
| 2,40 m | 85,40 | 99,56 | 106,62 | 113,56 | 120,77 | 127,87 | 134,93 | 142,01 | 156,16 | 170,29 | 184,43 | 198,58 |
| 2,60 m | 90,75 | 105,93 | 113,55 | 121,14 | 128,72 | 136,31 | 143,92 | 151,52 | 166,70 | 181,89 | 197,09 | 212,27 |

Λοιπά

Στις άνω τιμές τεμαχίου περιλαμβάνονται:

το πλαίσιο αλουμινίου προφίλ Β4 ή Β7
το τζάμι φθορίου
το μοντάρισμα
το τρύπημα μεντεσέ
η συσκευασία αεροπλάστ

Το κόστος για τρύπημα πόμολου ανέρχεται σε 1,62 €/πορτάκι, δεν συμπεριλαμβάνεται.

Το κόστος για αυτοκόλλητο πόμολο (15cm) ανέρχεται σε 1,62 €/πορτάκι, δεν συμπεριλαμβάνεται.

Οι άνω τιμές είναι προτεινόμενης λιανικής

ΠΟΜΟΛΑ

Πόμολο C Cave



A | 19 |
B | 28 |

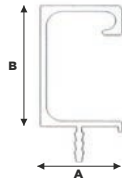

ΤΙΜΗ €/τεμ.

| ΜΗΚΟΣ | ΦΥΣΙΚΟ ΜΑΤ | ΜΑΥΡΟ ΜΑΤ | ΙΝΟΞ - ΜΑΥΡΟ ΓΥΑΛ. |
|-------|------------|-----------|--------------------|
| 20cm | 2,00 | 2,35 | 3,09 |
| 30cm | 2,99 | 3,49 | 4,63 |
| 40cm | 3,97 | 4,66 | 6,18 |
| 50cm | 4,98 | 5,81 | 7,71 |
| 60cm | 6,01 | 6,98 | 9,25 |
| 70cm | 6,98 | 8,12 | 10,81 |
| 80cm | 7,96 | 9,30 | 12,33 |
| 90cm | 8,96 | 10,47 | 13,89 |
| 100cm | 9,95 | 11,62 | 15,44 |
| 110cm | 10,96 | 12,79 | 16,98 |
| 120cm | 11,95 | 13,96 | 18,51 |

Κόστος κινησιάς & τοποθέτησης στο πορτάκι 6,93 €/τεμ.

Πόμολο Αλουμινίου C Cave

ΤΙΜΗ €/m

| ΚΩΔΙΚΟΣ | ΦΥΣΙΚΟ | ΛΕΥΚΟ ΓΥΑΛ | ΙΝΟΞ/ ΜΑΥΡΟ ΓΥΑΛ. | ΜΑΥΡΟ ΜΑΤ |
|---------|--------|------------|-------------------|-----------|
| C CAVE | 8,58 | 12,34 | 13,76 | 10,16 |

Κόστος προαιρετικής συσκευασίας με σακουλάκι 0,59 €/m

Οι άνω τιμές είναι προτεινόμενης λιανικής.



ΠΟΜΟΛΑ

Πόμολο U Luna



ΤΙΜΗ € /τεμ.

| ΜΗΚΟΣ | ΦΥΣΙΚΟ ΜΑΤ | ΜΑΥΡΟ ΜΑΤ | ΙΝΟΞ - ΜΑΥΡΟ ΓΥΑΛ. |
|-------|------------|-----------|--------------------|
| 20cm | 2,35 | 2,76 | 3,37 |
| 30cm | 3,53 | 4,15 | 5,06 |
| 40cm | 4,70 | 5,55 | 6,75 |
| 50cm | 5,87 | 6,90 | 8,43 |
| 60cm | 7,04 | 8,28 | 10,10 |
| 70cm | 8,23 | 9,66 | 11,81 |
| 80cm | 9,42 | 11,04 | 13,49 |
| 90cm | 10,57 | 12,42 | 15,18 |
| 100cm | 11,75 | 13,79 | 16,85 |
| 110cm | 12,93 | 15,19 | 18,54 |
| 120cm | 14,08 | 16,57 | 20,24 |

Κόστος κινησιάς και τοποθέτησης στο πορτάκι 7,21 €/τεμ.

Πόμολο Αλουμινίου U Luna

ΤΙΜΗ €/m

| ΚΩΔΙΚΟΣ | ΦΥΣΙΚΟ | ΛΕΥΚΟ ΓΥΑΛ | ΙΝΟΞ/ ΜΑΥΡΟ ΓΥΑΛ. | ΜΑΥΡΟ ΜΑΤ |
|---------|--------|------------|-------------------|-----------|
| U LUNA | 10,26 | 14,81 | 15,12 | 12,22 |

Κόστος προαιρετικής συσκευασίας με σακουλάκι 0,59 €/m

Πόμολο Αυτοκόλλητο



ΤΙΜΗ € /τεμ.

| ΜΗΚΟΣ | ΦΥΣΙΚΟ ΜΑΤ | ΜΑΥΡΟ ΜΑΤ | ΙΝΟΞ - ΜΑΥΡΟ ΓΥΑΛ. |
|-------|------------|-----------|--------------------|
| 10cm | 0,81 | 0,96 | 1,45 |
| 15cm | 1,01 | 1,10 | 1,97 |
| 20cm | 1,35 | 1,48 | 2,63 |
| 30cm | 2,02 | 2,22 | 3,95 |
| 40cm | 2,69 | 2,95 | 5,26 |
| 50cm | 3,37 | 3,70 | 6,59 |
| 60cm | 4,05 | 4,44 | 7,89 |
| 70cm | 4,71 | 5,16 | 9,21 |
| 80cm | 5,40 | 5,90 | 10,54 |
| 90cm | 6,06 | 6,65 | 11,84 |
| 100cm | 6,74 | 7,38 | 13,16 |
| 110cm | 7,41 | 8,12 | 14,48 |
| 120cm | 8,09 | 8,85 | 15,79 |

Οι άνω τιμές είναι προτεινόμενης λιανικής



ΣΥΡΟΜΕΝΕΣ ΝΤΟΥΛΑΠΕΣ ΑΛΟΥΜΙΝΙΟΥ

Συλλογή συρόμενης ντουλάπας Swallow Aluminium sliding doors,

από ανώτατης ποιότητας πιστοποιημένο ευρωπαϊκό αλουμίνιο και ταμπλάδες μελαμίνης εξαιρετικής αισθητικής και ανώτατης ποιότητας. Χρησιμοποιείτε τη μελαμίνη για όλη την επιφάνεια της συρόμενης πόρτας ή πειραματιστείτε επιλέγοντας κάποιους από τους άπειρους συνδυασμούς που σας προσφέρει η χρήση των ειδικά επεξεργασμένων επιφανειών μας τζαμιού. Τα τζάμια της συλλογής Swallow έχουν επεξεργαστεί με τις πιο σύγχρονες τεχνικές μεθόδους, έχουν επίστρωση μεμβράνης ασφαλείας και πολύ μεγάλη γκάμα αποχρώσεων. Η γκάμα περιλαμβάνει πολλά μονόχρωμα, μία ειδική κατηγορία μοντέρνων σχεδίων και τη δυνατότητα για customized εικόνες.

Οι Swallow είναι απόλυτα εργονομικές, έχουν σύγχρονους αθόρυβους μηχανισμούς, μεγάλη αντοχή στο χρόνο και είναι σύμφωνες με όλες τις τελευταίες τάσεις.

Προσαρμόζονται στις ιδιαιτερότητες του κάθε χώρου και έχουν πολύ σύντομους χρόνους παράδοσης. Διατίθενται μονταρισμένες ή αμοντάριστες. Σε τρία προεπιλεγμένα προφίλ υψηλής αισθητικής, 1, 2 και 3.

Σελ. 54

Συλλογή συρόμενης ντουλάπας Atlas Kit 70kg, για βαριά χρήση,

κατάλληλη για κάθε τύπο 16mm/18mm μελαμίνης, από ανώτατης ποιότητας πιστοποιημένο ευρωπαϊκό αλουμίνιο, με επιλεγμένο προφίλ υψηλής αισθητικής και ποιοτικούς, αθόρυβους μηχανισμούς που διαρκούν σε βαριά χρήση στο χρόνο.

Μία οικονομική αλλά απόλυτα αξιόπιστη επιλογή. Που συνδυάζει αντοχή και εργονομία, αισθητική και εύκολη διαχείριση έργου. Τα Atlas Kit έχουν πολύ εύκολη τοποθέτηση και εξαιρετικά σύντομους χρόνους παραλαβής & παράδοσης. Ότι χρειάζεστε βρίσκεται εντός του kit - αξιοποιήστε όποια μελαμίνη έχετε στο χώρο σας!

Σελ. 56

Συλλογή συρόμενης ντουλάπας Fast Kit 50kg, ελαφριού τύπου,

κατάλληλη για κάθε τύπο 16mm/18mm μελαμίνης, από ανώτατης ποιότητας πιστοποιημένο ευρωπαϊκό αλουμίνιο, ποιοτικούς, αθόρυβους μηχανισμούς που διαρκούν στο χρόνο & προαιρετικό 'έξυπνο' προφίλ διπλής χρήσης 2,75m για κάθε χρήση. Μία πραγματικά εξαιρετικά οικονομική αλλά απόλυτα αξιόπιστη επιλογή, ένας πολύτιμος σύμμαχος πώλησης σε πλήρη συμφωνία με τις ανάγκες της εποχής.

Τα Fast Kit έχουν πολύ εύκολη τοποθέτηση και εξαιρετικά σύντομους χρόνους παραλαβής & παράδοσης. Ότι χρειάζεστε βρίσκεται εντός του kit - αξιοποιήστε όποια μελαμίνη έχετε στο χώρο σας!

Σελ. 57

ΤΑΜΠΛΑΔΕΣ ΤΖΑΜΙΩΝ SWALLOW



Μηχανισμός Αμοντάριστης Συρόμενης Ντουλάπας Swallow

ΓΙΑ ΜΕΛΑΜΙΝΗ 8mm

ΤΙΜΗ ΑΝΑ ΠΟΡΤΑ ΣΥΡΟΜΕΝΗΣ ΝΤΟΥΛΑΠΑΣ (μέχρι 2 καΐτια/διαχωριστικά)

(στην τιμή συμπεριλαμβάνονται: ροδάκια, βουρτσάκια, λάστιχα, στοπ κάτω οδηγού, στοπ βουρτσάκι, βίδες μονταρίσματος)

ΤΙΜΗ €/πόρτα

| ΥΨΟΣ/ΠΛΑΤΟΣ | 0,60m | 0,70m | 0,80m | 0,90m | 1,00m | 1,10m | 1,20m | 1,30m | 1,40m |
|--------------|-------|-------|--------|--------|--------|--------|--------|--------|--------|
| 1,00m | 58,39 | 63,38 | 68,20 | 73,03 | 77,86 | 82,69 | 87,66 | 92,64 | 97,32 |
| 1,40m | 65,03 | 69,78 | 74,69 | 79,51 | 84,49 | 89,03 | 94,15 | 98,97 | 103,81 |
| 1,80m | 71,55 | 76,34 | 81,47 | 86,00 | 90,98 | 95,80 | 100,64 | 105,62 | 110,36 |
| 2,20m | 78,00 | 82,98 | 87,81 | 92,64 | 97,47 | 102,61 | 107,28 | 112,10 | 116,93 |
| 2,50m | 82,92 | 87,78 | 92,64 | 97,51 | 102,36 | 107,22 | 112,08 | 116,93 | 121,79 |
| 2,75m | 87,00 | 91,86 | 96,72 | 101,61 | 106,43 | 111,32 | 116,19 | 121,03 | 125,89 |
| 2,95m | 90,30 | 95,14 | 100,01 | 104,87 | 109,71 | 114,67 | 119,50 | 124,33 | 129,15 |
| 3,20m | 94,36 | 99,28 | 104,11 | 108,93 | 113,95 | 118,74 | 123,57 | 128,40 | 133,22 |

Τα προφίλ διατίθενται σε πομπέ, τετράγωνο (ίσιο) & ανάποδο πομπέ.

Τα προφίλ διατίθενται (στοκ) με έξτρα χρέωση σε ίnox, μαύρο γυαλιστερό (ανοδίωση) & σε όλα τα RAL με ηλεκτροστατική βαφή κατόπιν συνεννόησης.

Λοιπά

| | | |
|---|-------|------------------|
| Κόστος σετ φρένου | 26,09 | τιμή €/σετ |
| Κόστος μονταρίσματος πόρτας | 18,03 | τιμή €/πόρτα |
| Κόστος ταμπλά μελαμίνης 8mm Συλλ. INTERBASIC (ολόκληρο φύλλο) | | τιμές σελ. 79 |
| Κόστος ταμπλά μελαμίνης 8mm Συλλ. INTERACTION (ολόκληρο φύλλο) | | τιμές σελ. 81 |
| Κόστος ταμπλά μελαμίνης 8mm Συλλ. SKINWOOD SM' art KAT.1 (ολόκληρο φύλλο) | | τιμές σελ. 77 |
| Κόστος ταμπλά μελαμίνης 8mm Συλλογή Egger (ολόκληρο φύλλο) | | τιμές σελ. 60-73 |

Επιφάνειες Τζαμιού

| | | |
|--|--------|-----------------------|
| Έγχρωμο Lacobel 4mm 7043, 9005, 2001, 3004, 4006, 9006, 1015, 1236, 1601, 1604, 1586, 9010 | 66,39 | τιμή €/m ² |
| Έγχρωμο Lacobel 4mm | 90,16 | τιμή €/m ² |
| Έγχρωμο Lacobel 4mm 9003 (extra white) | 90,26 | τιμή €/m ² |
| Κρύσταλλο Μαντράς 4 mm (παβέ) 101, 102, 103, 111 | 90,16 | τιμή €/m ² |
| Κρύσταλλο Satine lux (φθόριο) | 56,61 | τιμή €/m ² |
| Καθρέπτης 3mm | 43,10 | τιμή €/m ² |
| Καθρέπτης 4mm | 48,22 | τιμή €/m ² |
| Καθρέπτης 5mm | 62,90 | τιμή €/m ² |
| Καθρέπτης/Bronze, fime Satin 4 mm | 79,21 | τιμή €/m ² |
| Καθρέπτης/Satine, Bronze Satin, Fime Satin 4mm | 125,80 | τιμή €/m ² |
| Καθρέπτης Αντικέ Μύκονος 4 mm | 163,07 | τιμή €/m ² |
| Έγχρωμο Lacobel Satin lac 9005, 1236, 9010, 7043, 7004 | 92,60 | τιμή €/m ² |
| Έγχρωμο Lacobel Satin lac (RICH AL.) 9007 | 144,44 | τιμή €/m ² |
| Κόστος Ροντέ | 2,60 | τιμή €/m |
| Κόστος τρύπας τζαμιού φ6-φ8 | 2,71 | τιμή €/τεμ. |
| Όλα τα τζάμια έχουν υποχρεωτικό κόστος μεμβράνης ασφαλείας | 10,48 | τιμή €/m ² |

ΠΡΟΦΙΛ ΣΥΡΟΜΕΝΗΣ ΝΤΟΥΛΑΠΑΣ

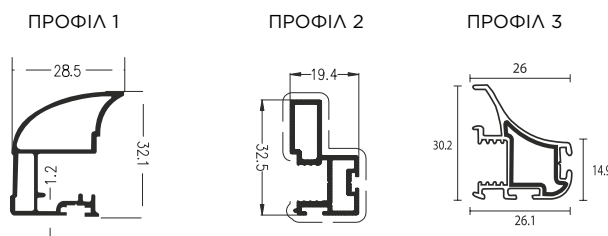

Οι άνω τιμές είναι προτεινόμενης λιανικής

Atlas Kit 70kg Αμοντάριστης Συρόμενης Ντουλάπας Για Βαριά Χρήση Κατάλληλο για Μελαμίνη 16mm/18mm Σε Δύο Προφίλ 1 & 2

Κιτ Συρόμενης Δίφυλλης

| ΔΙΑΣΤΑΣΗ | ΥΨΟΣ | ΠΛΑΤΟΣ | ΤΙΜΗ €/ΚΙΤ |
|----------|-------|--------|------------|
| | 2,60m | 2,00m | 132,22 |
| | 2,60m | 3,00m | 145,98 |
| | 2,85m | 2,00m | 138,31 |
| | 2,85m | 3,00 | 152,08 |
| | 3,00m | 2,00 | 141,97 |
| | 3,00m | 3,00 | 155,72 |

Κιτ Συρόμενης Τρίφυλλης

| ΔΙΑΣΤΑΣΗ | ΥΨΟΣ | ΠΛΑΤΟΣ | ΤΙΜΗ €/ΚΙΤ |
|----------|-------|--------|------------|
| | 2,60m | 2,00m | 184,59 |
| | 2,60m | 3,00m | 198,32 |
| | 2,60m | 4,00m | 12,17 |
| | 2,85m | 2,00m | 193,95 |
| | 2,85m | 3,00m | 205,41 |
| | 2,85m | 4,00m | 222,45 |
| | 3,00m | 2,00m | 199,18 |
| | 3,00m | 3,00m | 12,96 |
| | 3,00m | 4,00m | 228,62 |

Στην τιμή περιλαμβάνονται τα χερούλια, ο πάνω & ο κάτω οδηγός τα ροδάκια με το βουρτσάκι & τα στοπάκια τους καθώς & το ενδιάμεσο βουρτσάκι. Εντός φρένου περιλαμβάνονται οι οδηγίες τοποθέτησης.

Λοιπά

| | | |
|----------------------------------|-------|------------|
| Διαχωριστικό Καίτι 2m | 9,78 | τιμή €/τεμ |
| Διαχωριστικό Καίτι 3m | 14,68 | τιμή €/τεμ |
| Διαχωριστικό Καίτι 4m | 19,57 | τιμή €/τεμ |
| Σετ φρένου 2 τεμαχίων (eco 40kg) | 19,04 | τιμή €/σετ |
| Σετ φρένου 2 τεμαχίων (ork 70kg) | 49,05 | τιμή €/τεμ |
| Διακοσμητική γωνία 10x20 | 4,37 | τιμή €/m |
| Κιτ ροδάκια (ανά μία πόρτα) | 29,81 | τιμή €/σετ |

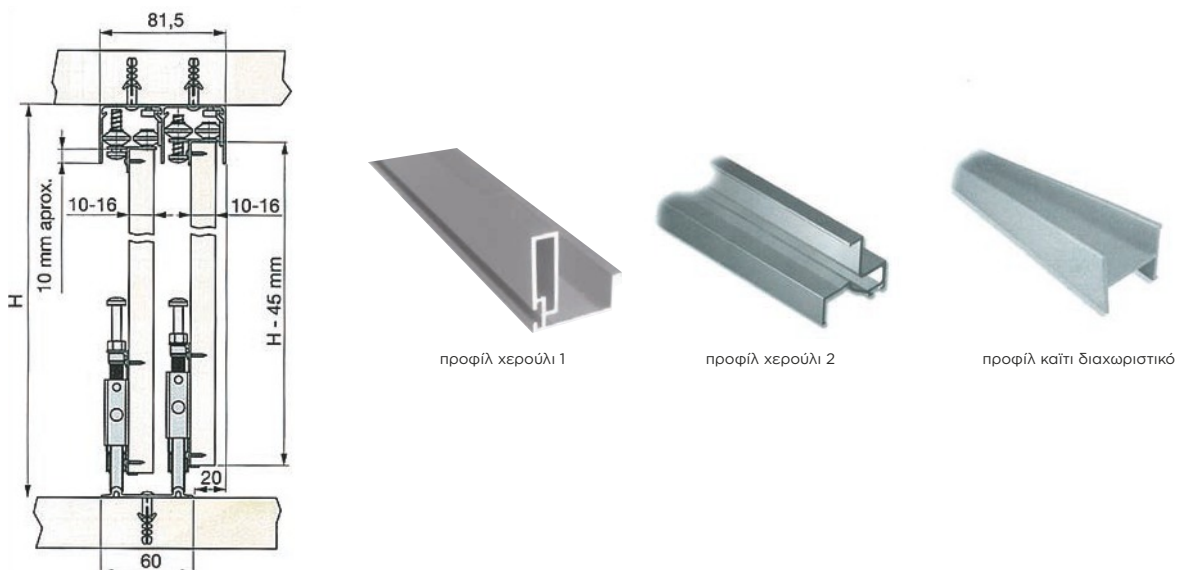

Οι άνω τιμές είναι προτεινόμενης λιανικής

Fast Kit 50kg Αμοντάριστης Συρόμενης Ντουλάπας Για Ελαφριά Χρήση Κατάλληλο για Μελαμίνη 16mm/18mm Σε 1 Έξυπνο Προφίλ Διπλής Χρήσης

Κιτ Συρόμενης Δίφυλλης

| ΔΙΑΣΤΑΣΗ | ΠΛΑΤΟΣ | ΤΙΜΗ/ ΚΙΤ |
|----------|--------|-----------|
| | 2,00m | 45,68 |

Κιτ Συρόμενης Τρίφυλλης

| ΔΙΑΣΤΑΣΗ | ΠΛΑΤΟΣ | ΤΙΜΗ/ ΚΙΤ |
|----------|--------|-----------|
| | 3,00m | 58,03 |

Λοιπά

| | | |
|----------------------------------|-------|------------|
| Προφίλ χερούλι double face 2,75m | 10,49 | τιμή €/τεμ |
| Κιτ φρένου, (1 πόρτα) | 7,41 | τιμή €/τεμ |
| Κιτ ροδών, (1 πόρτα) | 7,84 | τιμή €/σετ |

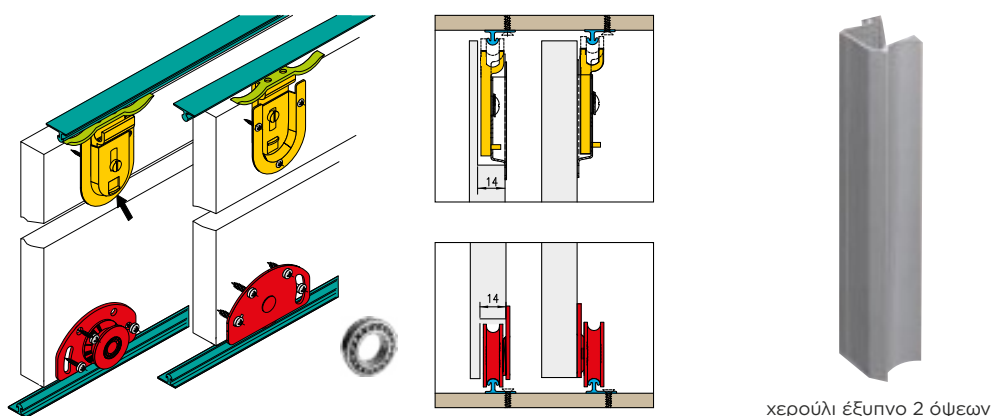

χερούλι έξυπνο 2 όψεων

Οι άνω τιμές είναι προτεινόμενης λιανικής





ΜΕΛΑΜΙΝΕΣ

Συλλογή μελαμινών EGGER,

τα μοναδικά χρώματα των συλλογών του διεθνούς καταξιωμένου παραγωγού Egger εμπλουτίζουν τη συλλογή μελαμινών Eltor. Την πλούσια γκάμα μελαμινών χαρακτηρίζουν η ποιοτική & αισθητική υπεροχή, η μοναδική αίσθηση, υφή & αφή που παρουσιάζουν οι φινιτούρες της, η απόλυτη εναρμόνιση με τις διεθνείς τάσεις της αγοράς και το μόνιμο, με σύντομους χρόνους παράδοσης άμεσα διαθέσιμο στοκ.

Με όψη και αίσθηση αληθινού ξύλου, με καθαρά φωτεινά μονόχρωμα, με το πιο επιτυχημένο κομποσάρισμα/συνδυασμό χρωμάτων, ο Egger είναι ότι ποιοτικότερο έχει να παρουσιάσει ο χώρος της μελαμίνης σήμερα. Η Eltor πραγματοποιεί παραδόσεις με τα δικά της φορτηγά ή σας προσφέρει τις κατάλληλες συνθήκες δυναμικού service αποθήκης για ιδιοφόρτωση. Χωρίς μη παραγγελίας. Η συλλογή υποστηρίζεται από επεξεργασίες και ομοιόχρωμο rnc 22/0,8 & 28/0,8mm. Διάσταση φύλλου 2800x2070mm, πάχη 8, 16, 18 και 25mm.

Σελ. 60

Συλλογή μελαμινών Finsa,

η Eltor προσθέτει ένα σπουδαίο συνεργάτη στο portfolio των εταιρειών που αντιπροσωπεύει στην Ελληνική αγορά, τη Finsa. Με πάνω από ενενήντα χρόνια εμπειρίας, η Finsa είναι μια εταιρεία που έχει πρωτοπορήσει στον μετασχηματισμό, την ανάπτυξη και την παραγωγή προϊόντων που προέρχονται από ξύλο. Η Finsa συνεχίζει να εργάζεται ανταποκρινόμενη στις ανάγκες του τομέα του εσωτερικού σχεδιασμού και των κατασκευών με υψηλή περιβαλλοντική συνείδηση. Η εταιρεία έχει σημειώσει πρόοδο όλα αυτά τα χρόνια χωρίς να χάσει την ταυτότητά της, προσαρμοζόμενη στους μεταβαλλόμενους καιρούς, με τη βιωσιμότητα ως βασική της αξία και το σχεδιασμό ως ιδέα για το μέλλον.

Σε αυτό το χρωματολόγιο η Eltor παρουσιάζει τις τελευταίες εξελίξεις στις διακοσμητικές επιφάνειες, προσφέροντας μια μεγάλη ποικιλία επιλογών από τη Finsa, την παραγωγή που καθορίζει κάθε χρόνο σε μεγάλο ποσοστό τις τάσεις. Η συλλογή υποστηρίζεται από ομοιόχρωμο rnc 22/1 & 44/1mm. Διάσταση φύλλου 2850x2100mm, πάχη 8, 16, 18 & 25mm.

Σελ. 74

Συλλογή μελαμινών SM'art,

ότι πιο μοντέρνο στο χώρο της μελαμίνης, από μία Ιταλική εταιρία που επενδύει στα πρωτοπόρα και ιδιαίτερα ποιοτικά υλικά. Πρόκειται για σύγχρονα χρώματα, πολύ ξεχωριστές αποχρώσεις ξύλου, τα οποία παραδίδονται σε ολόκληρα φύλλα ή με επεξεργασίες διαστασιολόγησης. Οι μελαμίνες SM'art διατηρούνται σε αξιόπιστο μόνιμο στοκ και έχουν πολύ σύντομους χρόνους παράδοσης. Δεν απαιτούν μη παραγγελίας. Η συλλογή υποστηρίζεται από ομοιόχρωμο rnc 22/1 & 28/1mm και από φύλλα HPL (κατόπιν παραγγελίας). Διάσταση φύλλου 3050x2070mm, πάχη 8, 19 & 25mm.

Σελ. 76

Συλλογή μελαμινών InterBasic - The InterMelamineCollection,

πλήρως εμπλουτισμένη η οποία συνδυάζει σύγχρονα αλλά και διαχρονικά σχέδια. Σε όλους τους βασικούς συνδυασμούς αποχρώσεων της αγοράς, με πολλά κλασικά μονόχρωμα, & ζεστά ξύλινα χρώματα κατάλληλα για κάθε κατασκευή. Μια οικονομική αλλά και αξιόπιστη επιλογή. Σε μόνιμο στοκ και με την υποστήριξη σύντομων χρόνων παράδοσης. Χωρίς μη παραγγελίας. Η συλλογή υποστηρίζεται από ομοιόχρωμο rnc 22/1 & 28/1mm. Διάσταση φύλλου 3660x1830mm, πάχη 8, 16, 18 και 25mm.

Σελ. 78

Συλλογή μελαμινών InterAction - The InterMelamineCollection,

μία συλλογή πολύ ιδιαίτερων μελαμινικών χρωμάτων, σε εξαιρετική σχέση ποιότητας, αισθητικής, φινιτούρας και τιμής. Οι μελαμίνες InterAction διατηρούνται σε μόνιμο στοκ και παραδίδονται με σύντομους χρόνους παράδοσης. Χωρίς μη παραγγελίας. Η συλλογή υποστηρίζεται από ομοιόχρωμο rnc σε 22/1mm και 28/1mm. Διάσταση φύλλου 3660x1830mm, πάχη 8, 16, 18 και 25mm.

Σελ. 80

Συλλογή μελαμινών InterShine - The InterMelamineCollection,

στα βασικά γυαλιστερά μονόχρωμα χρώματα και χωρίς μη παραγγελίας. Μια οικονομική αλλά και αξιόπιστη επιλογή. Η συλλογή διατηρείται σε μόνιμο στοκ, παραδίδεται με σύντομους χρόνους παράδοσης & υποστηρίζεται από ομοιόχρωμο rnc σε 22/1mm. Διάσταση φύλλου 3660x1830mm, πάχος 18mm.

Σελ. 82

ΜΕΛΑΜΙΝΕΣ | HPL | ABS EGGER



| | | | | | |
|---------------------------|--------------------------------|-----------------|--------------------------------|------------------------------------|-------------------------------------|
| ST7, SM W908 | ST7, SM W960 | ST7, SM W980 | ST7, ST9 W990 | ST9, ST19, ST38 TM, PM W1000 | ST9, TM, PG, PM W1100 NEW |
| ST9 W1200 | ST9 U104 | ST9 U113 | ST9 U114 NEW | ST9 U115 | ST9 U125 |
| ST9 U131 | ST9 U156 | ST9 U163 | ST9, TM, PM U201 NEW | ST9 U211 | ST9 U216 |
| ST9 U220 NEW | ST9 U222 | ST9 U232 | ST9, TM, PM U250 NEW | ST9 U311 | ST9 U321 |
| ST9 U323 | ST9 U325 | ST9 U332 | ST9 U335 | ST9 U350 | ST9 U363 |
| TM, PM U398 NEW | ST9, TM, PM U399 NEW | ST9 U420 | ST9 U430 | ST9 U444 NEW | |

ΜΕΛΑΜΙΝΕΣ | HPL | ABS EGGER

| stock ABS | Decor | Ture | Decorname | ΜΕΛΑΜΙΝΗ ΤΙΜΗ €/m ² | | | | HPL ΤΙΜΗ €/m ² | | ΤΙΜΗ €/m | |
|--------------|-------|------|------------------|--------------------------------|-------|-------|-------|---------------------------|------------|----------|--------|
| | | | | ΔΙΑΣΤΑΣΗ ΦΥΛΛΟΥ: 2800x2070mm | | | | 2,80x1,31m | 2,79x2,06m | ABS | ABS |
| | | | | 8mm | 16mm | 18mm | 25mm | 0,8mm | 0,8mm | 23/0,8 | 28/0,8 |
| * | W908 | ST7 | Basic White | 13,50 | 15,59 | 16,15 | 21,03 | 18,95 | - | 0,42 | 0,58 |
| * | W908 | SM | Basic White | 13,50 | 15,59 | 16,15 | 21,03 | 18,95 | - | 0,42 | 0,58 |
| * | W960 | ST7 | Classic White | 11,16 | 13,27 | 13,86 | 18,72 | 18,95 | - | 0,42 | 0,58 |
| | W960 | SM | Classic White | 11,16 | 13,27 | 13,86 | 18,72 | 18,95 | - | 0,42 | 0,58 |
| * | W980 | SM | Platinum White | 13,50 | 15,59 | 16,15 | 21,03 | 18,95 | - | 0,42 | 0,58 |
| * | W980 | ST7 | Platinum White | 13,50 | 15,59 | 16,15 | 21,03 | 18,95 | - | 0,42 | 0,58 |
| | W990 | ST7 | Crystal White | 13,50 | 15,59 | 16,15 | 21,03 | - | - | 0,42 | 0,58 |
| | W990 | ST9 | Crystal White | 13,50 | 15,59 | 16,15 | 21,03 | - | - | 0,42 | 0,58 |
| * | W1000 | ST9 | Premium White | 15,90 | 18,01 | 16,92 | 23,43 | 19,98 | - | 0,42 | 0,58 |
| * | W1000 | ST19 | Premium White | 18,85 | 20,96 | 21,50 | 26,38 | 21,01 | - | 0,42 | 0,58 |
| * | W1000 | ST38 | Premium White | 24,81 | 26,92 | 27,47 | 32,36 | 46,98 | - | 0,49 | 0,74 |
| * | W1000 | TM | Premium White | - | - | 27,37 | - | - | - | 0,98 | - |
| | W1000 | PM | Premium White | - | - | 44,54 | - | 39,07 | - | 0,98 | - |
| * | W1100 | ST9 | Alpine White | 16,71 | 18,82 | 19,36 | 24,24 | 19,98 | - | 0,42 | 0,58 |
| | W1100 | TM | Alpine White | - | - | 27,37 | - | - | - | 0,98 | - |
| | W1100 | PG | Alpine White | - | - | 42,32 | - | 36,20 | - | 0,98 | - |
| | W1100 | PM | Alpine White | - | - | 44,54 | - | 39,07 | - | 0,98 | - |
| | W1200 | ST9 | Porcelain White | 16,71 | 18,82 | 19,36 | 24,24 | 19,98 | - | 0,42 | 0,58 |
| * | U104 | ST9 | Alabaster White | 13,50 | 15,60 | 16,16 | 21,04 | 19,98 | - | 0,42 | 0,58 |
| * | U113 | ST9 | Cotton Beige | 15,90 | 18,01 | 18,55 | 23,43 | 19,98 | - | 0,42 | 0,58 |
| | U114 | ST9 | Brilliant Yellow | 16,71 | 18,82 | 19,36 | 24,24 | 19,98 | - | 0,42 | 0,58 |
| * | U115 | ST9 | Carat Beige | 16,71 | 18,82 | 19,36 | 24,24 | 19,98 | - | 0,42 | 0,58 |
| | U125 | ST9 | Sand Yellow | 18,85 | 20,96 | 21,50 | 26,38 | 21,01 | - | 0,42 | 0,58 |
| | U131 | ST9 | Citrus Yellow | 18,85 | 20,96 | 21,50 | 26,38 | 21,01 | - | 0,42 | 0,58 |
| * | U156 | ST9 | Sand Beige | 13,51 | 15,60 | 16,17 | 21,05 | 19,98 | - | 0,42 | 0,58 |
| | U163 | ST9 | Curry Yellow | 18,85 | 20,96 | 21,50 | 26,38 | 21,01 | - | 0,42 | 0,58 |
| * | U201 | ST9 | Pebble Grey | 16,71 | 18,82 | 19,36 | 24,24 | 19,98 | - | 0,42 | 0,58 |
| | U201 | TM | Pebble Grey | - | - | 27,37 | - | - | - | 0,98 | - |
| | U201 | PM | Pebble Grey | - | - | 44,54 | - | 39,07 | - | 0,98 | - |
| * | U211 | ST9 | Almond Beige | 18,11 | 20,21 | 20,76 | 25,64 | 19,98 | - | 0,42 | 0,58 |
| * | U216 | ST9 | Camè Beige | 15,90 | 18,01 | 18,55 | 23,43 | 19,98 | - | 0,42 | 0,58 |
| | U220 | ST9 | Soft Beige | 16,71 | 18,82 | 19,36 | 24,24 | 19,98 | - | 0,42 | 0,58 |
| * | U222 | ST9 | Crema Beige | 15,90 | 18,01 | 18,23 | 23,43 | 19,98 | - | 0,42 | 0,58 |
| | U232 | ST9 | Apricot Nude | 18,85 | 20,96 | 21,50 | 26,38 | 21,01 | - | 0,42 | 0,58 |
| | U250 | ST9 | Caramel Beige | 18,11 | 20,21 | 20,76 | 25,64 | 19,98 | - | 0,42 | 0,58 |
| | U250 | TM | Caramel Beige | - | - | 27,37 | - | - | - | 0,98 | - |
| | U250 | PM | Caramel Beige | - | - | 44,54 | - | 39,07 | - | 0,98 | - |
| | U311 | ST9 | Burgundy Red | 18,11 | 20,21 | 20,76 | 25,64 | 19,98 | - | 0,42 | 0,58 |
| | U321 | ST9 | China Red | 18,11 | 20,21 | 20,76 | 25,64 | 19,98 | - | 0,42 | 0,58 |
| * | U323 | ST9 | Chilli Red | 18,85 | 20,96 | 21,50 | 26,38 | 21,01 | - | 0,42 | 0,58 |
| | U325 | ST9 | Antique Rose | 18,11 | 20,21 | 20,76 | 25,64 | 19,98 | - | 0,42 | 0,58 |
| | U332 | ST9 | Orange | 18,85 | 20,96 | 21,50 | 26,38 | 21,01 | - | 0,42 | 0,58 |
| | U335 | ST9 | Rusty Red | 18,85 | 20,96 | 21,50 | 26,38 | 21,01 | - | 0,42 | 0,58 |
| | U350 | ST9 | Siena Orange | 18,85 | 20,96 | 21,50 | 26,38 | 21,01 | - | 0,42 | 0,58 |
| | U363 | ST9 | Flamingo Pink | 18,85 | 20,96 | 21,50 | 26,38 | 21,01 | - | 0,42 | 0,58 |
| | U398 | TM | Dark Berry | - | - | 27,37 | - | - | - | 0,98 | - |
| | U398 | PM | Dark Berry | - | - | 44,54 | - | 39,07 | - | 0,98 | - |
| | U399 | ST9 | Garnet Red | 18,85 | 20,96 | 21,50 | 26,38 | 21,01 | - | 0,42 | 0,58 |
| | U399 | TM | Garnet Red | - | - | 27,37 | - | - | - | 0,98 | - |
| | U399 | PM | Garnet Red | - | - | 44,54 | - | 39,07 | - | 0,98 | - |
| | U420 | ST9 | Purple | 18,85 | 20,96 | 21,50 | 26,38 | 21,01 | - | 0,42 | 0,58 |
| | U430 | ST9 | Violet | 18,85 | 20,96 | 21,50 | 26,38 | 21,01 | - | 0,42 | 0,58 |
| | U444 | ST9 | Cassis | 18,85 | 20,96 | 21,50 | 26,38 | 21,01 | - | 0,42 | 0,58 |

Οι κωδικοί με σκίαση διατίθενται σε στοκ. Οι κωδικοί εκτός σκίασης διατίθενται κατόπιν παραγγελίας (σε δέμα ή σε ποσότητα μικρότερη από δέμα με ειδική χρέωση, κατόπιν συνεννοήσεως).

Οι άνω τιμές είναι προτεινόμενης λιανικής.

ΜΕΛΑΜΙΝΕΣ | HPL | ABS EGGER



| | | | | | |
|---------------------------|--------------------------------|--------------------------------|-------------|------------------------------------|--------------------------------|
| ST9 U500 | ST9 U502 | ST9 U504 | ST9 U505 | ST9 U522 | ST9 U525 |
| ST9 U540 | ST9 U545 | ST9 U560 | ST9 U565 | ST9 U570 | ST9 U575 |
| TM, PM U590 NEW | ST9, TM, PM U599 NEW | ST9, TM, PM U604 NEW | ST9 U606 | ST9 U608 | ST9 U626 NEW |
| ST9 U630 | ST9 U633 | ST9 U636 | ST9 U638 | ST9 U640 | ST9 U645 |
| ST9 U646 | ST9, TM, PM U665 NEW | ST9, TM, PM U669 NEW | ST9 U699 | ST9, TM, PG, PM U702 NEW | ST9, TM, PM U705 NEW |
| ST9 U707 | ST9, TM, PG, PM U708 | | | | |

ΜΕΛΑΜΙΝΕΣ | HPL | ABS EGGER

| stock | Decor | Ture | Decorname | ΜΕΛΑΜΙΝΗ ΤΙΜΗ €/m ² | | | | HPL ΤΙΜΗ €/m ² | | ΤΙΜΗ €/m | |
|-------|-------------|------|-----------------|--------------------------------|-------|-------|-------|---------------------------|------------|----------|--------|
| | | | | ΔΙΑΣΤΑΣΗ ΦΥΛΛΟΥ: 2800x2070mm | | | | 2,80x1,31m | 2,79x2,06m | ABS | ABS |
| ABS | | | | 8mm | 16mm | 18mm | 25mm | 0,8mm | 0,8mm | 23/0,8 | 28/0,8 |
| | U500 | ST9 | Glacier Blue | 18,11 | 20,21 | 20,76 | 25,64 | 19,98 | - | 0,42 | 0,58 |
| | U502 | ST9 | Misty Blue | 18,85 | 20,96 | 21,50 | 26,38 | 21,01 | - | 0,42 | 0,58 |
| * | U504 | ST9 | Tyrolean Blue | 18,11 | 20,21 | 20,76 | 25,64 | 19,98 | - | 0,42 | 0,58 |
| | U505 | ST9 | Nordic Blue | 18,85 | 20,96 | 21,50 | 26,38 | 21,01 | - | 0,42 | 0,58 |
| * | U522 | ST9 | Horizon Blue | 18,11 | 20,21 | 20,76 | 25,64 | 19,98 | - | 0,42 | 0,58 |
| * | U525 | ST9 | Delft Blue | 18,11 | 20,21 | 20,76 | 25,64 | 19,98 | - | 0,42 | 0,58 |
| | U540 | ST9 | Denim Blue | 18,11 | 20,21 | 20,76 | 25,64 | 19,98 | - | 0,42 | 0,58 |
| | U545 | ST9 | Baltic Blue | 18,85 | 20,96 | 21,50 | 26,38 | 21,01 | - | 0,42 | 0,58 |
| | U560 | ST9 | Deep Sea Blue | 18,85 | 20,96 | 21,50 | 26,38 | 21,01 | - | 0,42 | 0,58 |
| | U565 | ST9 | Ocean Blue | 18,85 | 20,96 | 21,50 | 26,38 | 21,01 | - | 0,42 | 0,58 |
| | U570 | ST9 | Midnight Blue | 18,85 | 20,96 | 21,50 | 26,38 | 21,01 | - | 0,42 | 0,58 |
| | U575 | ST9 | Cosmos Blue | 18,85 | 20,96 | 21,50 | 26,38 | 21,01 | - | 0,42 | 0,58 |
| | U590 | TM | Deep Blue | - | - | 27,37 | - | - | - | 0,98 | - |
| | U590 | PM | Deep Blue | - | - | 44,54 | - | 39,07 | - | 0,98 | - |
| | U599 | ST9 | Indigo Blue | 18,85 | 20,96 | 21,50 | 26,38 | 21,01 | - | 0,42 | 0,58 |
| | U599 | TM | Indigo Blue | - | - | 27,37 | - | - | - | 0,98 | - |
| | U599 | PM | Indigo Blue | - | - | 44,54 | - | 39,07 | - | 0,98 | - |
| * | U604 | ST9 | Reed Green | 18,85 | 20,96 | 21,50 | 26,38 | 21,01 | - | 0,42 | 0,58 |
| | U604 | TM | Reed Green | - | - | 27,37 | - | - | - | 0,98 | - |
| | U604 | PM | Reed Green | - | - | 44,54 | - | 39,07 | - | 0,98 | - |
| | U606 | ST9 | Forest Green | 18,85 | 20,96 | 21,50 | 26,38 | 21,01 | - | 0,42 | 0,58 |
| * | U608 | ST9 | Pistachio Green | 18,11 | 20,21 | 20,76 | 25,64 | 19,98 | - | 0,42 | 0,58 |
| | U626 | ST9 | Kiwi Green | 18,85 | 20,96 | 21,50 | 26,38 | 21,01 | - | 0,42 | 0,58 |
| * | U630 | ST9 | Lime Green | 18,11 | 20,21 | 20,76 | 25,64 | 19,98 | - | 0,42 | 0,58 |
| | U633 | ST9 | Turquoise Blue | 18,85 | 20,96 | 21,50 | 26,38 | 21,01 | - | 0,42 | 0,58 |
| | U636 | ST9 | Fjord Green | 18,85 | 20,96 | 21,50 | 26,38 | 21,01 | - | 0,42 | 0,58 |
| * | U638 | ST9 | Sage Green | 18,85 | 20,96 | 21,50 | 26,38 | 21,01 | - | 0,42 | 0,58 |
| | U640 | ST9 | Olive Green | 18,85 | 20,96 | 21,50 | 26,38 | 21,01 | - | 0,42 | 0,58 |
| | U645 | ST9 | Agave Green | 18,85 | 20,96 | 21,50 | 26,38 | 21,01 | - | 0,42 | 0,58 |
| | U646 | ST9 | Niagara Green | 18,85 | 20,96 | 21,50 | 26,38 | 21,01 | - | 0,42 | 0,58 |
| | U665 | ST9 | Stone Green | 18,85 | 20,96 | 21,50 | 26,38 | 26,38 | - | 0,42 | 0,58 |
| | U665 | TM | Stone Green | - | - | 27,37 | - | - | - | 0,98 | - |
| | U665 | PM | Stone Green | - | - | 44,54 | - | - | - | 0,98 | - |
| | U669 | ST9 | Estate Green | 18,11 | 20,21 | 20,76 | 25,64 | 25,64 | - | 0,42 | 0,58 |
| | U669 | TM | Estate Green | - | - | 27,37 | - | - | - | 0,98 | - |
| | U669 | PM | Estate Green | - | - | 44,54 | - | - | - | 0,98 | - |
| | U699 | ST9 | Fir Green | 18,85 | 20,96 | 21,50 | 26,38 | 26,38 | - | 0,42 | 0,58 |
| * | U702 | ST9 | Cashmere Grey | 15,24 | 17,35 | 17,58 | 22,78 | 22,78 | - | 0,42 | 0,58 |
| | U702 | TM | Cashmere Grey | - | - | 27,37 | - | - | - | 0,98 | - |
| | U702 | PG | Cashmere Grey | - | - | 42,32 | - | - | - | 0,98 | - |
| | U702 | PM | Cashmere Grey | - | - | 44,54 | - | - | - | 0,98 | - |
| | U705 | ST9 | Angora Grey | 16,71 | 18,82 | 19,36 | 24,24 | 19,98 | - | 0,42 | 0,58 |
| | U705 | TM | Angora Grey | - | - | 27,37 | - | - | - | 0,98 | - |
| | U705 | PM | Angora Grey | - | - | 44,54 | - | 39,07 | - | 0,98 | - |
| * | U707 | ST9 | Silk Grey | 16,71 | 18,82 | 19,36 | 24,24 | 19,98 | - | 0,42 | 0,58 |
| * | U708 | ST9 | Light Grey | 13,50 | 15,60 | 16,16 | 21,04 | 19,98 | - | 0,42 | 0,58 |
| | U708 | TM | Light Grey | - | - | 27,37 | - | - | - | 0,98 | - |
| | U708 | PG | Light Grey | - | - | 42,32 | - | 36,20 | - | 0,98 | - |
| | U708 | PM | Light Grey | - | - | 44,54 | - | 39,07 | - | 0,98 | - |

Οι κωδικοί με σκίαση διατίθενται σε στοκ. Οι κωδικοί εκτός σκίασης διατίθενται κατόπιν παραγγελίας (σε δέμα ή σε ποσότητα μικρότερη από δέμα με ειδική χρέωση, κατόπιν συνεννοήσεως).

Οι άνω τιμές είναι προτεινόμενης λιανικής.

ΜΕΛΑΜΙΝΕΣ | HPL | ABS EGGER



| | | | | | |
|--------------------------------|------------------------------------|--------------------------------|--------------|--|--------------------------------|
| ST9 U727 | ST9, TM, PG, PM U732 NEW | ST9, TM, PM U740 NEW | ST9 U741 | ST9 U748 | ST9, TM, PM U750 NEW |
| ST9, TM, PM U755 NEW | ST9 U763 | ST9, TM, PM U767 NEW | ST9 U775 | ST9, TM, PM U780 NEW | ST9 U788 |
| TM, PM U803 NEW | ST9 U818 | ST9 U830 | ST9 U899 | ST9, TM, PM U960 NEW | ST7, TM, PM U961 NEW |
| ST9 U963 | ST9, TM, PM U968 NEW | ST9 U989 NEW | ST38 U998 | ST7, ST12, ST19, ST20, TM, TM28, PG, PM U999 NEW | |

ΜΕΛΑΜΙΝΕΣ | HPL | ABS EGGER

| stock ABS | Decor | Ture | Decorname | ΜΕΛΑΜΙΝΗ ΤΙΜΗ €/m ² ΔΙΑΣΤΑΣΗ ΦΥΛΛΟΥ: 2800x2070mm | | | | HPL ΤΙΜΗ €/m ² 2,80x1,31m 2,79x2,06m | | ΤΙΜΗ €/m ABS | |
|--------------|-------|------|---------------|--|-------|-------|-------|--|-------|-----------------|--------|
| | | | | 8mm | 16mm | 18mm | 25mm | 0,8mm | 0,8mm | 23/0,8 | 28/0,8 |
| * | U727 | ST9 | Stone Grey | 16,71 | 18,82 | 19,36 | 24,24 | 19,98 | - | 0,42 | 0,58 |
| * | U732 | ST9 | Dust Grey | 15,90 | 18,01 | 18,55 | 23,43 | 19,98 | - | 0,42 | 0,58 |
| | U732 | TM | Dust Grey | - | - | 27,37 | - | - | - | 0,98 | - |
| | U732 | PG | Dust Grey | - | - | 42,32 | - | 36,20 | - | 0,98 | - |
| | U732 | PM | Dust Grey | - | - | 44,54 | - | 39,07 | - | 0,98 | - |
| | U740 | ST9 | Dark Taupe | 16,71 | 18,82 | 19,36 | 24,24 | 19,98 | - | 0,42 | 0,58 |
| * | U740 | TM | Dark Taupe | - | - | 27,37 | - | 27,21 | - | 0,98 | - |
| | U740 | PM | Dark Taupe | - | - | 44,54 | - | 39,07 | - | 0,98 | - |
| * | U741 | ST9 | Lava Grey | 16,71 | 18,82 | 19,36 | 24,24 | 19,98 | - | 0,42 | 0,58 |
| | U748 | ST9 | Truffle Brown | 16,71 | 18,82 | 19,36 | 24,24 | 19,98 | - | 0,42 | 0,58 |
| * | U750 | ST9 | Taupe Grey | 16,71 | 18,82 | 19,36 | 24,24 | 19,98 | - | 0,42 | 0,58 |
| | U750 | TM | Taupe Grey | - | - | 27,37 | - | 27,21 | - | 0,98 | - |
| | U750 | PM | Taupe Grey | - | - | 44,54 | - | 39,07 | - | 0,98 | - |
| | U755 | ST9 | Havanna Grey | 16,71 | 18,82 | 19,36 | 24,24 | 19,98 | - | 0,42 | 0,58 |
| | U755 | TM | Havanna Grey | - | - | 27,37 | - | - | - | 0,98 | - |
| | U755 | PM | Havanna Grey | - | - | 44,54 | - | 39,07 | - | 0,98 | - |
| | U763 | ST9 | Pearl Grey | 15,90 | 18,01 | 18,55 | 23,43 | 19,98 | - | 0,42 | 0,58 |
| * | U767 | ST9 | Cubanite Grey | 16,71 | 18,82 | 19,36 | 24,24 | 19,98 | - | 0,42 | 0,58 |
| | U767 | TM | Cubanite Grey | - | - | 27,37 | - | - | - | 0,98 | - |
| | U767 | PM | Cubanite Grey | - | - | 44,54 | - | 39,07 | - | 0,98 | - |
| * | U775 | ST9 | White Grey | 15,90 | 18,01 | 18,55 | 23,43 | 19,98 | - | 0,42 | 0,58 |
| * | U780 | ST9 | Monument Grey | 16,71 | 18,82 | 19,36 | 24,24 | 19,98 | - | 0,42 | 0,58 |
| | U780 | TM | Monument Grey | - | - | 27,37 | - | - | - | 0,98 | - |
| | U780 | PM | Monument Grey | - | - | 44,54 | - | 39,07 | - | 0,98 | - |
| * | U788 | ST9 | Arctic Grey | 16,71 | 18,82 | 19,36 | 24,24 | 19,98 | - | 0,42 | 0,58 |
| | U803 | TM | Brown Terra | - | - | 27,37 | - | - | - | 0,98 | - |
| | U803 | PM | Brown Terra | - | - | 44,54 | - | 39,07 | - | 0,98 | - |
| | U818 | ST9 | Dark Brown | 18,85 | 20,96 | 21,50 | 26,38 | 21,01 | - | 0,42 | 0,58 |
| | U830 | ST9 | Caramel Nude | 18,85 | 20,96 | 21,50 | 26,38 | 21,01 | - | 0,42 | 0,58 |
| * | U899 | ST9 | Soft Black | 16,71 | 18,82 | 19,36 | 24,24 | 19,98 | - | 0,42 | 0,58 |
| * | U960 | ST9 | Onyx Grey | 16,71 | 18,82 | 19,36 | 24,24 | 19,98 | - | 0,42 | 0,58 |
| * | U960 | TM | Onyx Grey | - | - | 27,37 | - | - | - | 0,98 | - |
| | U960 | PM | Onyx Grey | - | - | 44,54 | - | 39,07 | - | 0,98 | - |
| * | U961 | ST7 | Graphite Grey | 15,24 | 17,35 | 17,90 | 22,78 | 19,98 | - | 0,42 | 0,58 |
| | U961 | TM | Graphite Grey | - | - | 27,37 | - | - | - | 0,98 | - |
| | U961 | PM | Graphite Grey | - | - | 44,54 | - | 39,07 | - | 0,98 | - |
| * | U963 | ST9 | Diamond Grey | 15,90 | 18,01 | 17,57 | 23,43 | 19,98 | - | 0,42 | 0,58 |
| * | U968 | ST9 | Carbon Grey | 16,71 | 18,82 | 19,36 | 24,24 | 19,98 | - | 0,42 | 0,58 |
| | U968 | TM | Carbon Grey | - | - | 27,37 | - | - | - | 0,98 | - |
| | U968 | PM | Carbon Grey | - | - | 44,54 | - | 39,07 | - | 0,98 | - |
| | U989 | ST9 | Black Brown | 18,11 | 20,21 | 20,76 | 25,64 | 19,98 | - | 0,42 | 0,58 |
| | U998 | ST38 | Shadow Black | 24,81 | 26,92 | 27,47 | 32,36 | 46,98 | - | 0,49 | 0,74 |
| * | U999 | ST7 | Black | 13,50 | 15,59 | 16,15 | 21,03 | 19,98 | - | 0,42 | 0,58 |
| | U999 | ST12 | Black | 16,71 | 18,82 | 19,36 | 24,24 | 19,98 | - | 0,42 | 0,58 |
| | U999 | ST19 | Black | 18,85 | 20,96 | 21,50 | 26,38 | 21,01 | - | 0,42 | 0,58 |
| | U999 | ST20 | Black | 18,85 | 20,96 | 21,50 | - | 21,01 | - | 0,42 | 0,58 |
| * | U999 | TM | Black | - | - | 27,37 | - | - | - | 0,98 | - |
| | U999 | TM28 | Black | - | - | 37,86 | - | - | - | 0,98 | - |
| | U999 | PG | Black | - | - | 42,32 | - | 36,20 | - | 0,98 | - |
| | U999 | PM | Black | - | - | 44,54 | - | 39,07 | - | 0,98 | - |

Οι κωδικοί με σκίαση διατίθενται σε στοκ. Οι κωδικοί εκτός σκίασης διατίθενται κατόπιν παραγγελίας (σε δέμα ή σε ποσότητα μικρότερη από δέμα με ειδική χρέωση, κατόπιν συνεννόησης).

Οι άνω τιμές είναι προτεινόμενης λιανικής.

ΜΕΛΑΜΙΝΕΣ | HPL | ABS EGGER



| | | | | | |
|--------------------------|--------------------------|--------------------------|---------------|---------------|--------------------------|
| ST10 H1113 | ST36 H1142 | ST36 H1143 | ST10 H1145 | ST37 H1176 | ST37 H1180 |
| ST37 H1181 | ST12 H1199 | ST19 H1223 | ST12 H1225 | ST10 H1242 | ST17 H1247 NEW |
| ST36 H1250 | ST9 H1277 | ST12 H1303 | ST19 H1307 | ST10 H1312 | ST10 H1313 |
| ST17 H1316 NEW | ST10 H1318 | ST10 H1330 | ST32 H1344 | ST32 H1346 | ST10 H1357 |
| ST12 H1362 | ST40 H1367 | ST40 H1369 | ST36 H1377 | ST36 H1379 | ST40 H1384 |
| ST40 H1385 | ST40 H1386 | ST40 H1388 NEW | ST10 H1399 | ST22 H1401 | ST22 H1487 |
| ST12 H1636 | ST17 H1708 NEW | ST10 H1710 | ST19 H1714 | ST12 H1715 | ST9 H1732 |
| ST9 H1910 | ST10 H2033 | ST19 H3003 | ST22 H3012 | ST12 H3043 | ST12 H305 |

ΜΕΛΑΜΙΝΕΣ | HPL | ABS EGGER

| stock ABS | Decor | Ture | Decorname | ΜΕΛΑΜΙΝΗ ΤΙΜΗ €/m ² | | | | HPL ΤΙΜΗ €/m ² | | ΤΙΜΗ €/m | |
|--------------|-------|------|---------------------------|--------------------------------|-------|-------|-------|---------------------------|------------|----------|--------|
| | | | | ΔΙΑΣΤΑΣΗ ΦΥΛΛΟΥ: 2800x2070mm | | | | 2,80x1,31m | 2,79x2,06m | ABS | ABS |
| | | | | 8mm | 16mm | 18mm | 25mm | 0,8mm | 0,8mm | 23/0,8 | 28/0,8 |
| * | H1113 | ST10 | Brown Kansas Oak | 16,71 | 18,82 | 19,36 | 24,24 | 19,98 | - | 0,49 | 0,74 |
| * | H1142 | ST36 | Brown Sacramento Oak | 24,81 | 26,92 | 27,47 | 32,36 | 21,01 | - | 0,49 | 0,74 |
| | H1143 | ST36 | Grey Sacramento Oak | 24,81 | 26,92 | 27,47 | 32,36 | 21,01 | - | 0,49 | 0,74 |
| * | H1145 | ST10 | Natural Bardolino Oak | 15,24 | 17,35 | 17,90 | 22,78 | 19,98 | - | 0,49 | 0,74 |
| * | H1176 | ST37 | White Halifax Oak | 29,25 | 31,36 | 31,91 | 36,79 | - | 49,98 | 0,49 | 0,74 |
| * | H1180 | ST37 | Natural Halifax Oak | 29,25 | 31,36 | 31,91 | 36,79 | - | 49,98 | 0,49 | 0,74 |
| * | H1181 | ST37 | Tobacco Halifax Oak | 29,25 | 31,36 | 31,91 | 36,79 | - | 49,98 | 0,49 | 0,74 |
| | H1199 | ST12 | Black-Brown Thermo Oak | 16,71 | 18,82 | 19,36 | 24,24 | 19,98 | - | 0,49 | 0,74 |
| | H1223 | ST19 | Sevilla Ash | 19,66 | 21,76 | 22,31 | 27,19 | 21,01 | - | 0,49 | 0,74 |
| | H1225 | ST12 | Trondheim Ash | 16,71 | 18,82 | 19,36 | 24,24 | 19,98 | - | 0,49 | 0,74 |
| | H1242 | ST10 | Natural Sheffield Acacia | 18,85 | 20,96 | 21,50 | 26,38 | 21,01 | - | 0,49 | 0,74 |
| | H1247 | ST17 | Graphite Sheffield Acacia | 18,11 | 20,21 | 20,76 | 25,64 | 19,98 | - | 0,49 | 0,74 |
| * | H1250 | ST36 | Navarra Ash | 24,81 | 26,92 | 27,47 | 32,36 | 21,01 | - | 0,49 | 0,74 |
| * | H1277 | ST9 | Light Lakeland Acacia | 15,90 | 18,01 | 18,55 | 23,43 | 19,98 | - | 0,49 | 0,74 |
| | H1303 | ST12 | Brown Belmont Oak | 18,11 | 20,21 | 20,76 | 25,64 | 19,98 | - | 0,49 | 0,74 |
| * | H1307 | ST19 | Brown Warmia Walnut | 19,66 | 21,76 | 22,31 | 27,19 | 21,01 | - | 0,49 | 0,74 |
| * | H1312 | ST10 | Sand Beige Whiteriver Oak | 18,85 | 20,96 | 21,50 | 26,38 | 21,01 | - | 0,49 | 0,74 |
| * | H1313 | ST10 | Grey Brown Whiteriver Oak | 18,85 | 20,96 | 21,50 | 26,38 | 21,01 | - | 0,49 | 0,74 |
| | H1316 | ST17 | Bookmatch Oak | 16,71 | 18,82 | 19,36 | 24,24 | 19,98 | - | 0,49 | 0,74 |
| | H1318 | ST10 | Natural Wild Oak | 16,71 | 18,82 | 18,85 | 24,24 | 19,98 | - | 0,49 | 0,74 |
| | H1330 | ST10 | Vintage Santa Fe Oak | 18,85 | 20,96 | 21,50 | 26,38 | 21,01 | - | 0,49 | 0,74 |
| * | H1344 | ST32 | Cognac Brown Sherman Oak | 29,25 | 31,36 | 31,91 | 36,79 | 46,98 | - | 0,49 | 0,74 |
| * | H1346 | ST32 | Anthracite Sherman Oak | 29,25 | 31,36 | 31,91 | 36,79 | 46,98 | - | 0,49 | 0,74 |
| | H1357 | ST10 | Grey Beige Spree Oak | 18,85 | 20,96 | 21,50 | 26,38 | 21,01 | - | 0,49 | 0,74 |
| | H1362 | ST12 | Light Baronia Oak | 18,11 | 20,21 | 20,76 | 25,64 | 19,98 | - | 0,49 | 0,74 |
| * | H1367 | ST40 | Light Natural Casella Oak | 29,25 | 31,36 | 31,91 | 36,79 | 46,98 | - | 0,49 | 0,74 |
| | H1369 | ST40 | Marone Casella Oak | 29,25 | 31,36 | 31,91 | 36,79 | 46,98 | - | 0,49 | 0,74 |
| | H1377 | ST36 | Sand Orleans Oak | 24,81 | 26,92 | 27,47 | 32,36 | 21,01 | - | 0,49 | 0,74 |
| | H1379 | ST36 | Brown Orleans Oak | 24,81 | 26,92 | 27,47 | 32,36 | 21,01 | - | 0,49 | 0,74 |
| | H1384 | ST40 | White Casella Oak | 29,25 | 31,36 | 31,91 | 36,79 | 21,01 | - | 0,49 | 0,74 |
| * | H1385 | ST40 | Natural Casella Oak | 29,25 | 31,36 | 31,91 | 36,79 | 46,98 | - | 0,49 | 0,74 |
| * | H1386 | ST40 | Brown Casella Oak | 29,25 | 31,36 | 31,91 | 36,79 | 46,98 | - | 0,49 | 0,74 |
| | H1388 | ST40 | Sand Casella Oak | 29,25 | 31,36 | 31,91 | 36,79 | 46,98 | - | 0,49 | 0,74 |
| * | H1399 | ST10 | Truffle Brown Denver Oak | 18,85 | 20,96 | 21,50 | 26,38 | 21,01 | - | 0,49 | 0,74 |
| * | H1401 | ST22 | Cascina Pine | 16,71 | 18,82 | 17,65 | 24,24 | 19,98 | - | 0,49 | 0,74 |
| | H1487 | ST22 | Bramberg Pine | 16,71 | 18,82 | 19,36 | 24,24 | 19,98 | - | 0,49 | 0,74 |
| * | H1636 | ST12 | Locarno Cherry | 16,71 | 18,82 | 19,36 | 24,24 | 19,98 | - | 0,49 | 0,74 |
| | H1708 | ST17 | Brighton Chestnut | 16,71 | 18,82 | 19,36 | 24,24 | 19,98 | - | 0,49 | 0,74 |
| | H1710 | ST10 | Sand Kentucky Chestnut | 18,85 | 20,96 | 21,50 | 26,38 | 21,01 | - | 0,49 | 0,74 |
| | H1714 | ST19 | Lincoln Walnut | 19,66 | 21,76 | 22,31 | 27,19 | 21,01 | - | 0,49 | 0,74 |
| * | H1715 | ST12 | Parona Walnut | 16,71 | 18,82 | 19,36 | 24,24 | 19,98 | - | 0,49 | 0,74 |
| * | H1732 | ST9 | Sand Birch | 15,24 | 17,35 | 17,90 | 22,78 | 19,98 | - | 0,49 | 0,74 |
| | H1910 | ST9 | Willow Beech | 15,24 | 17,35 | 17,90 | 22,78 | 19,98 | - | 0,49 | 0,74 |
| * | H2033 | ST10 | Dark Hunton Oak | 18,85 | 20,96 | 21,50 | 26,38 | 21,01 | - | 0,49 | 0,74 |
| | H3003 | ST19 | Norwich Oak | 19,66 | 21,76 | 22,31 | 27,19 | 21,01 | - | 0,49 | 0,74 |
| * | H3012 | ST22 | Coco Bolo | 16,71 | 18,82 | 19,36 | 24,24 | 19,98 | - | 0,49 | 0,74 |
| | H3043 | ST12 | Dark Brown Eucalyptus | 15,24 | 17,35 | 17,90 | 22,78 | 19,98 | - | 0,49 | 0,74 |
| | H305 | ST12 | Natural Tonsberg Oak | 18,85 | 20,96 | 21,50 | 26,38 | 21,01 | - | 0,49 | 0,74 |

Οι κωδικοί με σκίαση διατίθενται σε στοκ. Οι κωδικοί εκτός σκίασης διατίθενται κατόπιν παραγγελίας (σε δέμα ή σε ποσότητα μικρότερη από δέμα με ειδική χρέωση, κατόπιν συνεννόησης).

Οι άνω τιμές είναι προτεινόμενης λιανικής.

ΜΕΛΑΜΙΝΕΣ | HPL | ABS EGGER



| | | | | | |
|--------------------------|--------------------------|---------------|--------------------------|--------------------------|--------------------------|
| ST12 H309 | ST12 H3131 | ST12 H3133 | ST19 H3146 | ST19 H3152 | ST36 H3154 |
| ST12 H3156 | ST12 H3157 | ST19 H3158 | ST12 H3165 | ST12 H3170 | ST12 H3171 |
| ST37 H3176 | ST19 H3190 | ST19 H3195 | ST19 H3197 | ST19 H3198 | ST10 H3303 |
| ST28 H3309 | ST28 H3311 | ST28 H3317 | ST17 H3322 NEW | ST28 H3325 | ST28 H3326 |
| ST10 H3331 | ST10 H3332 | ST19 H3349 | ST32 H3359 | ST9 H3368 | ST12 H3395 |
| ST12 H3398 | ST38 H3406 | ST38 H3408 | ST38 H3409 | ST22 H3430 | ST22 H3433 |
| ST22 H3450 | ST10 H3700 | ST10 H3702 | ST12 H3710 | ST10 H3730 | ST9 H3734 |
| ST19 H3786 NEW | ST19 H3787 NEW | ST9 H3840 | ST9 H3860 | ST17 H7586 NEW | ST17 H7604 NEW |

ΜΕΛΑΜΙΝΕΣ | HPL | ABS EGGER

| stock ABS | Decor | Ture | Decorname | ΜΕΛΑΜΙΝΗ ΤΙΜΗ €/m ² | | | | HPL ΤΙΜΗ €/m ² | | ΤΙΜΗ €/m | |
|--------------|--------------|------|-----------------------------|--------------------------------|-------|-------|-------|---------------------------|------------|----------|--------|
| | | | | ΔΙΑΣΤΑΣΗ ΦΥΛΛΟΥ: 2800x2070mm | | | | 2,80x1,31m | 2,79x2,06m | ABS | ABS |
| | | | | 8mm | 16mm | 18mm | 25mm | 0,8mm | 0,8mm | 23/0,8 | 28/0,8 |
| | H309 | ST12 | Brown Tonsberg Oak | 18,85 | 20,96 | 21,50 | 26,38 | 21,01 | - | 0,49 | 0,74 |
| * | H3131 | ST12 | Natural Davos Oak | 16,71 | 18,82 | 17,65 | 24,24 | 19,98 | - | 0,49 | 0,74 |
| * | H3133 | ST12 | Truffle Brown Davos Oak | 16,71 | 18,82 | 19,36 | 24,24 | 19,98 | - | 0,49 | 0,74 |
| * | H3146 | ST19 | Beige Grey Lorenzo Oak | 19,66 | 21,76 | 22,31 | 27,19 | 21,01 | - | 0,49 | 0,74 |
| * | H3152 | ST19 | Bleached Vicenza Oak | 19,66 | 21,76 | 22,31 | 27,19 | 21,01 | - | 0,49 | 0,74 |
| * | H3154 | ST36 | Dark Brown Charleston Oak | 24,81 | 26,92 | 27,47 | 32,36 | 21,01 | - | 0,49 | 0,74 |
| * | H3156 | ST12 | Grey Corbridge Oak | 16,71 | 18,82 | 19,36 | 24,24 | 19,98 | - | 0,49 | 0,74 |
| * | H3157 | ST12 | Vicenza Oak | 16,71 | 18,82 | 19,36 | 24,24 | 19,98 | - | 0,49 | 0,74 |
| | H3158 | ST19 | Grey Vicenza Oak | 19,66 | 21,76 | 22,31 | 27,19 | 21,01 | - | 0,49 | 0,74 |
| | H3165 | ST12 | Light Vicenza Oak | 18,11 | 20,21 | 20,76 | 25,64 | 19,98 | - | 0,49 | 0,74 |
| * | H3170 | ST12 | Natural Kendal Oak | 18,11 | 20,21 | 20,76 | 25,64 | 19,98 | - | 0,49 | 0,74 |
| | H3171 | ST12 | Oiled Kendal Oak | 18,11 | 20,21 | 20,76 | 25,64 | 19,98 | - | 0,49 | 0,74 |
| * | H3176 | ST37 | Pewter Halifax Oak | 29,25 | 31,36 | 31,91 | 36,79 | - | 46,98 | 0,49 | 0,74 |
| * | H3190 | ST19 | Anthracite Finline Metallic | 19,66 | 21,76 | 22,31 | 27,19 | 21,01 | - | 0,49 | 0,74 |
| * | H3195 | ST19 | White Finline | 19,66 | 21,76 | 22,31 | 27,19 | 21,01 | - | 0,49 | 0,74 |
| * | H3197 | ST19 | Medium Grey Finline | 19,66 | 21,76 | 22,31 | 27,19 | 21,01 | - | 0,49 | 0,74 |
| * | H3198 | ST19 | Dark Grey Finline | 19,66 | 21,76 | 22,31 | 27,19 | 21,01 | - | 0,49 | 0,74 |
| * | H3303 | ST10 | Natural Hamilton Oak | 16,71 | 18,82 | 19,36 | 24,24 | 19,98 | - | 0,49 | 0,74 |
| * | H3309 | ST28 | Sand Gladstone Oak | 29,25 | 31,36 | 31,91 | 36,79 | 46,98 | - | 0,49 | 0,74 |
| | H3311 | ST28 | Bleached Cuneo Oak | 29,25 | 31,36 | 31,91 | 36,79 | 46,98 | - | 0,49 | 0,74 |
| | H3317 | ST28 | Brown Cuneo Oak | 29,25 | 31,36 | 31,91 | 36,79 | 46,98 | - | - | - |
| | H3322 | ST17 | Light Natural Rovato Oak | 16,71 | 18,82 | 19,36 | 24,24 | 19,98 | - | 0,49 | 0,74 |
| * | H3325 | ST28 | Tobacco Gladstone Oak | 29,25 | 31,36 | 31,91 | 36,79 | 46,98 | - | 0,49 | 0,74 |
| * | H3326 | ST28 | Grey-Beige Gladstone Oak | 29,25 | 31,36 | 31,91 | 36,79 | 46,98 | - | 0,49 | 0,74 |
| * | H3331 | ST10 | Natural Nebraska Oak | 18,11 | 20,21 | 20,76 | 25,64 | 19,98 | - | 0,49 | 0,74 |
| | H3332 | ST10 | Grey Nebraska Oak | 18,11 | 20,21 | 20,76 | 25,64 | 19,98 | - | 0,49 | 0,74 |
| | H3349 | ST19 | Kaisersberg Oak | 19,66 | 21,76 | 22,31 | 27,19 | 21,01 | - | 0,49 | 0,74 |
| | H3359 | ST32 | Light Natural Davenport Oak | 29,25 | 31,36 | 31,91 | 36,79 | 46,98 | - | 0,49 | 0,74 |
| | H3368 | ST9 | Natural Lancaster Oak | 16,71 | 18,82 | 19,36 | 24,24 | 19,98 | - | 0,49 | 0,74 |
| * | H3395 | ST12 | Natural Corbridge Oak | 15,90 | 18,01 | 18,55 | 23,43 | 19,98 | - | 0,49 | 0,74 |
| * | H3398 | ST12 | Cognac Kendal Oak | 16,71 | 18,82 | 19,36 | 24,24 | 19,98 | - | 0,49 | 0,74 |
| | H3406 | ST38 | Anthracite Mountain Larch | 29,25 | 31,36 | 31,91 | 36,79 | 46,98 | - | 0,49 | 0,74 |
| * | H3408 | ST38 | Thermo Brown Mountain Larch | 29,25 | 31,36 | 31,91 | 36,79 | 46,98 | - | 0,49 | 0,74 |
| | H3409 | ST38 | Natural Mountain Larch | 29,25 | 31,36 | 31,91 | 36,79 | 46,98 | - | 0,49 | 0,74 |
| * | H3430 | ST22 | White Aland Pine | 16,71 | 18,82 | 19,36 | 24,24 | 19,98 | - | 0,49 | 0,74 |
| * | H3433 | ST22 | Polar Aland Pine | 16,71 | 18,82 | 19,36 | 24,24 | 19,98 | - | 0,49 | 0,74 |
| * | H3450 | ST22 | White Fleetwood | 16,71 | 18,82 | 19,36 | 24,24 | 19,98 | - | 0,49 | 0,74 |
| * | H3700 | ST10 | Natural Pacific Walnut | 16,71 | 18,82 | 19,36 | 24,24 | 19,98 | - | 0,49 | 0,74 |
| * | H3702 | ST10 | Tobacco Pacific Walnut | 6,71 | 18,82 | 19,36 | 24,24 | 19,98 | - | 0,49 | 0,74 |
| * | H3710 | ST12 | Natural Carini Walnut | 18,11 | 20,21 | 20,76 | 25,64 | 19,98 | - | 0,49 | 0,74 |
| * | H3730 | ST10 | Natural Hickory | 18,11 | 20,21 | 20,76 | 25,64 | 19,98 | - | 0,49 | 0,74 |
| * | H3734 | ST9 | Natural Dijon Walnut | 15,24 | 17,35 | 17,90 | 22,78 | 19,98 | - | 0,49 | 0,74 |
| | H3786 | ST19 | Natural Bolivar Wood | 19,66 | 21,76 | 22,31 | 27,19 | 21,01 | - | 0,49 | 0,74 |
| | H3787 | ST19 | Brown Bolivar Wood | 19,66 | 21,76 | 22,31 | 27,19 | 21,01 | - | 0,49 | 0,74 |
| | H3840 | ST9 | Natural Mandal Maple | 15,90 | 18,01 | 18,55 | 23,43 | 19,98 | - | 0,49 | 0,74 |
| * | H3860 | ST9 | Champagne Hard Maple | 16,71 | 18,82 | 19,36 | 24,24 | 19,98 | - | 0,49 | 0,74 |
| | H7586 | ST17 | Tobacco Alba Walnut | 16,71 | 18,82 | 19,36 | 24,24 | 19,98 | - | 0,49 | 0,74 |
| | H7604 | ST17 | Natural Dimaro Walnut | 18,11 | 20,21 | 20,76 | 25,64 | 19,98 | - | 0,49 | 0,74 |

Οι κωδικοί με σκίαση διατίθενται σε στοκ. Οι κωδικοί εκτός σκίασης διατίθενται κατόπιν παραγγελίας (σε δέμα ή σε ποσότητα μικρότερη από δέμα με ειδική χρέωση, κατόπιν συνεννόησης).

Οι άνω τιμές είναι προτεινόμενης λιανικής.

ΜΕΛΑΜΙΝΕΣ | HPL | ABS EGGER



| | | | | | |
|-------------------------|--------------|--------------|--------------|--------------|-------------------------|
| ST76 F037 NEW | ST9 F186 | ST9 F187 | ST9 F206 | ST76 F235 | ST76 F237 |
| ST76 F243 | ST76 F244 | ST20 F323 | ST10 F416 | ST10 F417 | ST10 F422 |
| ST10 F424 | ST20 F433 | ST20 F434 | ST20 F500 | ST20 F527 | ST76 F528 |
| ST20 F579 NEW | ST76 F634 | ST76 F635 | ST10 F637 | ST10 F638 | ST76 F661 NEW |
| ST76 F662 NEW | ST10 F685 | ST20 F765 | ST9 F800 | ST9 F812 | |

ΜΕΛΑΜΙΝΕΣ | HPL | ABS EGGER

| stock ABS | Decor | Ture | Decorname | ΜΕΛΑΜΙΝΗ ΤΙΜΗ €/m ² | | | | HPL ΤΙΜΗ €/m ² | | ΤΙΜΗ €/m | |
|--------------|-------------|------|-----------------------------|--------------------------------|-------|-------|-------|---------------------------|------------|----------|--------|
| | | | | ΔΙΑΣΤΑΣΗ ΦΥΛΛΟΥ: 2800x2070mm | | | | 2,80x1,31m | 2,79x2,06m | ABS | ABS |
| | | | | 8mm | 16mm | 18mm | 25mm | 0,8mm | 0,8mm | 23/0,8 | 28/0,8 |
| | F037 | ST76 | Taormina Travertine | 19,66 | 21,76 | 22,31 | 27,19 | 21,01 | - | 0,49 | 0,74 |
| * | F186 | ST9 | Light Grey Chicago Concrete | 18,85 | 20,96 | 21,50 | 26,38 | 21,01 | - | 0,49 | 0,74 |
| * | F187 | ST9 | Dark Grey Chicago Concrete | 18,85 | 20,96 | 21,50 | 26,38 | 21,01 | - | 0,49 | 0,74 |
| * | F206 | ST9 | Black Pietra Grigia | 18,85 | 20,96 | 21,50 | 26,38 | 21,01 | - | 0,49 | 0,74 |
| | F235 | ST76 | Scivaro Slate | 19,66 | 21,76 | 22,31 | 27,19 | 21,01 | - | 0,49 | 0,74 |
| | F237 | ST76 | Cupria Slate | 19,66 | 21,76 | 22,31 | 27,19 | 21,01 | - | 0,49 | 0,74 |
| | F243 | ST76 | Light Grey Candela Marble | 19,66 | 21,76 | 22,31 | 27,19 | 21,01 | - | 0,49 | 0,74 |
| | F244 | ST76 | Anthracite Candela Marble | 19,66 | 21,76 | 22,31 | 27,19 | 21,01 | - | 0,49 | 0,74 |
| | F323 | ST20 | Cobra Bronze | 19,66 | 21,76 | 22,31 | 27,19 | 21,01 | - | 0,49 | 0,74 |
| * | F416 | ST10 | Beige Textile | 18,11 | 20,21 | 20,39 | 25,64 | 21,01 | - | 0,49 | 0,74 |
| | F417 | ST10 | Grey Textile | 18,85 | 20,96 | 21,50 | 26,38 | 21,01 | - | 0,49 | 0,74 |
| | F422 | ST10 | White Linen | 18,85 | 20,96 | 21,50 | 26,38 | 21,01 | - | 0,49 | 0,74 |
| | F424 | ST10 | Brown Linen | 18,85 | 20,96 | 21,50 | 26,38 | 21,01 | - | 0,49 | 0,74 |
| * | F433 | ST10 | Anthracite Linen | 18,85 | 20,96 | 21,50 | 26,38 | 21,01 | - | 0,49 | 0,74 |
| | F434 | ST20 | Cubanite Steelbrush | 19,66 | 21,76 | 22,31 | 27,19 | 21,01 | - | 0,49 | 0,74 |
| | F500 | ST20 | Metallic Inox | 18,85 | 20,96 | 21,50 | 26,38 | 21,01 | - | 0,49 | 0,74 |
| | F527 | ST20 | Golden Brushed Metal | 19,66 | 21,76 | 22,31 | 27,19 | 21,01 | - | 0,49 | 0,74 |
| | F528 | ST20 | Bronze Brushed Metal | 19,66 | 21,76 | 22,31 | 27,19 | 21,01 | - | 0,49 | 0,74 |
| | F579 | ST20 | Champagne Crossed Metal | 19,66 | 21,76 | 22,31 | 27,19 | 21,01 | - | 0,49 | 0,74 |
| | F634 | ST76 | Grey Canvas | 19,66 | 21,76 | 22,31 | 27,19 | 21,01 | - | 0,49 | 0,74 |
| | F635 | ST76 | Anthracite Canvas | 19,66 | 21,76 | 22,31 | 27,19 | 21,01 | - | 0,49 | 0,74 |
| * | F637 | ST10 | White Chromix | 18,85 | 20,96 | 21,50 | 26,38 | 21,01 | - | 0,49 | 0,74 |
| | F638 | ST10 | Chromix Silver | 18,85 | 19,47 | 20,02 | 24,74 | 21,01 | - | 0,49 | 0,74 |
| | F661 | ST76 | Sand Beige Calcit Stone | 18,85 | 19,47 | 20,02 | 24,74 | 21,01 | - | 0,49 | 0,74 |
| | F662 | ST76 | Pebble Grey Calcit Stone | 18,85 | 19,47 | 20,02 | 24,74 | 21,01 | - | 0,49 | 0,74 |
| | F685 | ST10 | Acapulco | 18,85 | 20,96 | 21,50 | 26,38 | 21,01 | - | 0,49 | 0,74 |
| * | F765 | ST20 | Brushed Silvergrey | 16,71 | 18,82 | 19,36 | 24,24 | 21,01 | - | 0,49 | 0,74 |
| | F800 | ST9 | Crystal Marble | 18,85 | 20,96 | 21,50 | 26,38 | 21,01 | - | 0,49 | 0,74 |
| * | F812 | ST9 | White Levanto Marble | 18,85 | 20,96 | 21,50 | 26,38 | 21,01 | - | 0,49 | 0,74 |

Οι κωδικοί με σκίαση διατίθενται σε στοκ. Οι κωδικοί εκτός σκίασης διατίθενται κατόπιν παραγγελίας (σε δέμα ή σε ποσότητα μικρότερη από δέμα με ειδική χρέωση, κατόπιν συνεννοήσεως).

Οι άνω τιμές είναι προτεινόμενης λιανικής.

ΜΕΛΑΜΙΝΕΣ ΥΠΟ ΚΑΤΑΡΓΗΣΗ | HPL | ABS EGGER



| | | | | | |
|-----------------|---------------|---------------|---------------|---------------|---------------|
| ST2 W908 | ST2 W980 | PM W1100 | ST9 U114 | ST9 U200 | ST9 U337 |
| ST9 U600 | ST9 U626 | PM U702 | PM U708 | PM U732 | ST2 U961 |
| ST2, PM U999 | ST12 H1115 | ST22 H1122 | ST22 H1123 | ST12 H1137 | ST10 H1146 |
| ST10 H1151 | ST9 H1334 | ST32 H1345 | ST10 H1387 | ST22 H1424 | ST15 H1511 |
| ST22 H3058 | ST22 H3090 | ST36 H3330 | ST22 H3451 | ST9 F204 | ST2 F509 |
| ST16 F642 | | | | | |

ΜΕΛΑΜΙΝΕΣ ΥΠΟ ΚΑΤΑΡΓΗΣΗ | HPL | ABS EGGER

| stock ABS | Decor | Ture | Decorname | ΜΕΛΑΜΙΝΗ ΤΙΜΗ €/m ² | | | | HPL ΤΙΜΗ €/m ² | | ΤΙΜΗ €/m | |
|--------------|-------|------|------------------------|--------------------------------|-------|-------|-------|---------------------------|------------|----------|--------|
| | | | | ΔΙΑΣΤΑΣΗ ΦΥΛΛΟΥ: 2800x2070mm | | | | 2,80x1,31m | 2,79x2,06m | ABS | ABS |
| | | | | 8mm | 16mm | 18mm | 25mm | 0,8mm | 0,8mm | 23/0,8 | 28/0,8 |
| * | W908 | ST2 | Basic White | 11,11 | 13,10 | 13,65 | 19,74 | 17,88 | - | - | - |
| * | W980 | ST2 | Platinum White | 13,99 | 16,21 | 16,73 | 20,62 | 18,92 | - | 0,42 | 0,58 |
| * | W1100 | PM | Alpine White | - | - | 57,82 | - | - | - | 2,80 | - |
| * | U114 | ST9 | Brilliant Yellow | 15,46 | 17,46 | 18,00 | 22,72 | 19,67 | - | 0,42 | 0,58 |
| * | U200 | ST9 | Beige | 14,73 | 17,64 | 18,13 | 22,04 | 19,67 | - | 0,42 | 0,58 |
| * | U337 | ST9 | Fuchsia Pink | 16,21 | 19,11 | 19,60 | 23,51 | 19,67 | - | 0,42 | 0,58 |
| * | U600 | ST9 | May Green | 16,70 | 19,60 | 20,09 | 24,00 | 19,67 | - | 0,42 | 0,58 |
| * | U626 | ST9 | Kiwi Green | 17,47 | 19,47 | 20,02 | 24,74 | 19,67 | - | 0,42 | 0,58 |
| * | U702 | PM | Cashmere Grey | - | - | 57,82 | - | - | - | 2,80 | - |
| * | U708 | PM | Light Grey | - | - | 57,82 | - | - | - | 2,80 | - |
| * | U732 | PM | Dust Grey | - | - | 57,82 | - | - | - | 2,80 | 0,58 |
| * | U961 | ST2 | Graphite Grey | 14,00 | 16,90 | 17,40 | 21,30 | 20,64 | - | 0,42 | 0,58 |
| * | U999 | ST2 | Black | 14,00 | 16,90 | 17,40 | 21,30 | 19,67 | - | 0,42 | 0,58 |
| * | U999 | PM | Black | - | - | 57,82 | - | - | - | 2,80 | - |
| * | H1115 | ST12 | Grey-Beige Bamenda | 16,21 | 19,11 | 19,60 | 23,51 | 18,92 | - | 0,49 | 0,74 |
| * | H1122 | ST22 | Whitewood | 16,21 | 19,11 | 19,60 | 23,51 | 18,92 | - | 0,49 | 0,74 |
| * | H1123 | ST22 | Graphitewood | 16,21 | 19,11 | 19,60 | 23,51 | 19,67 | - | 0,49 | 0,74 |
| * | H1137 | ST12 | Black-Brown Sorano Oak | 14,00 | 16,90 | 17,40 | 21,30 | 19,67 | - | 0,49 | 0,74 |
| * | H1146 | ST10 | Grey Bardolino Oak | 14,73 | 17,64 | 18,13 | 22,04 | - | 46,85 | 0,49 | 0,74 |
| * | H1151 | ST10 | Brown Arizona Oak | 16,21 | 19,11 | 19,60 | 23,51 | - | 46,85 | 0,49 | 0,74 |
| * | H1334 | ST9 | Light Sorano Oak | 14,00 | 16,90 | 17,40 | 21,30 | - | 46,85 | 0,49 | 0,74 |
| * | H1345 | ST32 | Grey Sherman Oak | 31,18 | 34,08 | 34,57 | 38,48 | - | 46,85 | 0,49 | 0,74 |
| * | H1387 | ST10 | Graphite Denver Oak | 16,21 | 19,11 | 19,60 | 23,51 | 19,67 | - | 0,49 | 0,74 |
| * | H1424 | ST22 | Fineline Cream | 14,00 | 16,90 | 17,40 | 21,30 | 18,92 | - | 0,49 | 0,74 |
| * | H1511 | ST15 | Bavarian Beech | 13,99 | 16,21 | 16,73 | 20,62 | 19,67 | - | 0,49 | 0,74 |
| * | H3058 | ST22 | Mali Wenge | 16,21 | 19,11 | 19,60 | 23,51 | 19,67 | - | 0,49 | 0,74 |
| * | H3090 | ST22 | Shorewood | 16,21 | 19,11 | 19,60 | 23,51 | 20,64 | - | 0,49 | 0,74 |
| * | H3330 | ST36 | Natural Anthor Oak | 27,99 | 30,89 | 31,38 | 35,29 | 29,46 | - | 0,49 | 0,74 |
| * | H3451 | ST22 | Champagne Fleetwood | 16,21 | 19,11 | 19,60 | 23,51 | 19,67 | - | 0,49 | 0,74 |
| * | F204 | ST9 | White Carrara Marble | 17,92 | 20,82 | 21,32 | 25,23 | - | - | 0,49 | 0,74 |
| * | F509 | ST2 | Aluminium | 14,73 | 17,64 | 18,13 | 22,04 | - | - | 0,49 | 0,74 |
| * | F642 | ST16 | Bronze Chromix | 17,92 | 20,82 | 21,32 | 25,23 | 20,64 | - | 0,49 | 0,74 |

Οι κωδικοί με σκίαση διατίθενται σε στοκ και είναι υπό κατάργηση, μέχρι εξαντλήσεως των αποθεμάτων. Οι κωδικοί εκτός σκίασης διατίθενται κατόπιν παραγγελίας (σε δέμα ή σε ποσότητα μικρότερη από δέμα με ειδική χρέωση, κατόπιν παραγγελίας).

Οι άνω τιμές είναι προτεινόμενης λιανικής

MEΛAMINEΣ **Finsa**

GROUP 2



008 Roble Bello



15R Gris Coco

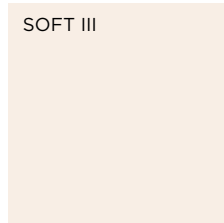

183 Crema 005

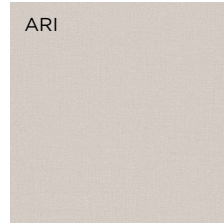

247B Canvas Crudo

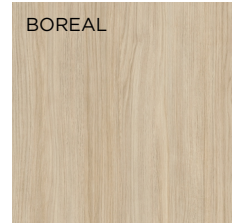

251B Lecer Boreal

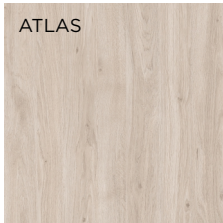

3AE Roble Oasis

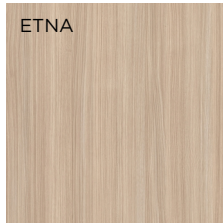

455B Nogal Boheme

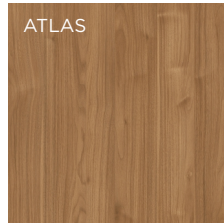

5AE Nogal Slow

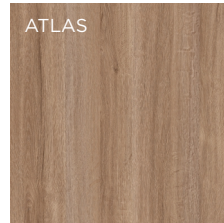

73V Roble Tostado



98Q Espiga Sal

GROUP 3

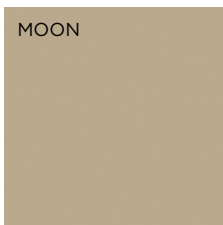

266B Champan Metalizado



272B Roble Poema

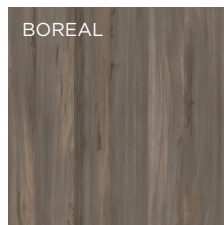

3AR Olmo Wabi

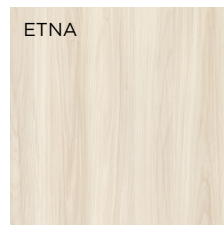

449B Olmo Grace

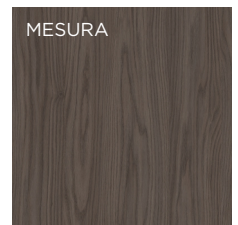

451B Roble Newman



452B Roble Cooper

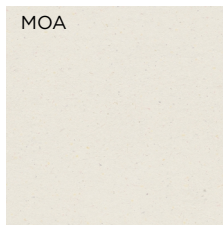

456B Papira White



465B Verde Plomo



466B Rojo Tassili



467B Verde Liquen

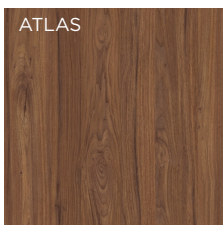

60U Nogal Victoria

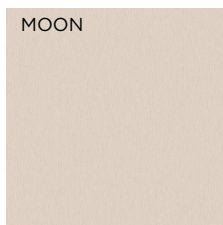

70A Perla



7AT Verde Oliva



8AQ Aluminio Cava



8AR Bronce Salvora

STUDIO



325B Roble Calima **NEW**



475B Saona Trigo **NEW**

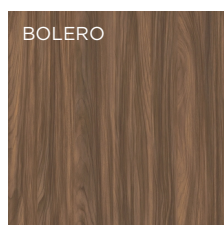

476B Saona Cognac **NEW**



ΜΕΛΑΜΙΝΕΣ Finsa

ΤΙΜΗ €/m²

| ΥΨΟΣ/ΠΛΑΤΟΣ | ΠΑΧΟΣ 8mm | ΠΑΧΟΣ 10mm | ΠΑΧΟΣ 16mm | ΠΑΧΟΣ 18mm | ΠΑΧΟΣ 25mm* |
|-----------------------------|--------------|---------------|---------------|---------------|----------------|
| 2850x2100mm, Group 2 | 12,60 | - | - | 15,79 | 19,69 |
| 2850x2100mm, Group 3 | 13,20 | - | - | 16,39 | 20,33 |
| 2850x2100mm, Studio | - | 21,63 | - | 23,90 | - |

* Πάχος 25mm, κατόπιν παραγγελίας

Κωδικοί Χρωμάτων

| | |
|-----------------|--|
| Group 2: | 008, 15R, 183, 247B, 251B, 3AE, 455B, 5AE, 73V, 98Q |
| Group 3: | 266B, 272B, 3AR, 449B, 451B, 452B, 456B, 465B, 466B, 467B, 60U, 70A, 7AT, 8AQ, 8AR |
| Studio: | 325B, 475B, 476B |

Λοιπά

ΤΙΜΗ

| | |
|---|-------------|
| Επεξεργασία Επιφάνειας: Κοπή | 1,08 €/κοπή |
| Επεξεργασία Επιφάνειας: Κόλλημα PVC 22/1 (pvc εντός τιμής) | 3,24 €/m |
| Κουλούρα ή τρέχοντα PVC 22/0,8 | 0,42 €/m |
| Κουλούρα ή τρέχοντα PVC 44/0,8 | 0,87 €/m |

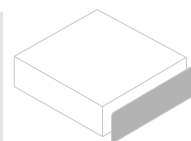

Οι άνω τιμές είναι προτεινόμενης λιανικής

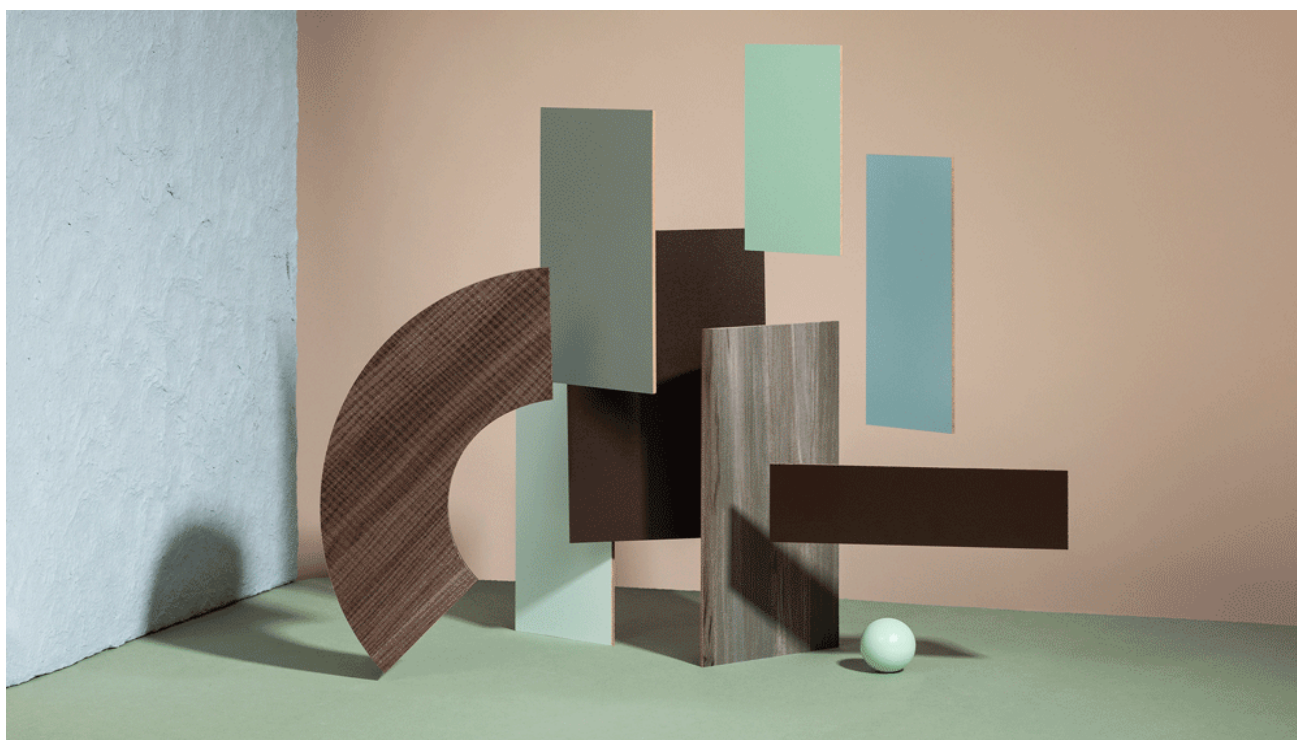

ΚΑΤΗΓΟΡΙΑ 1

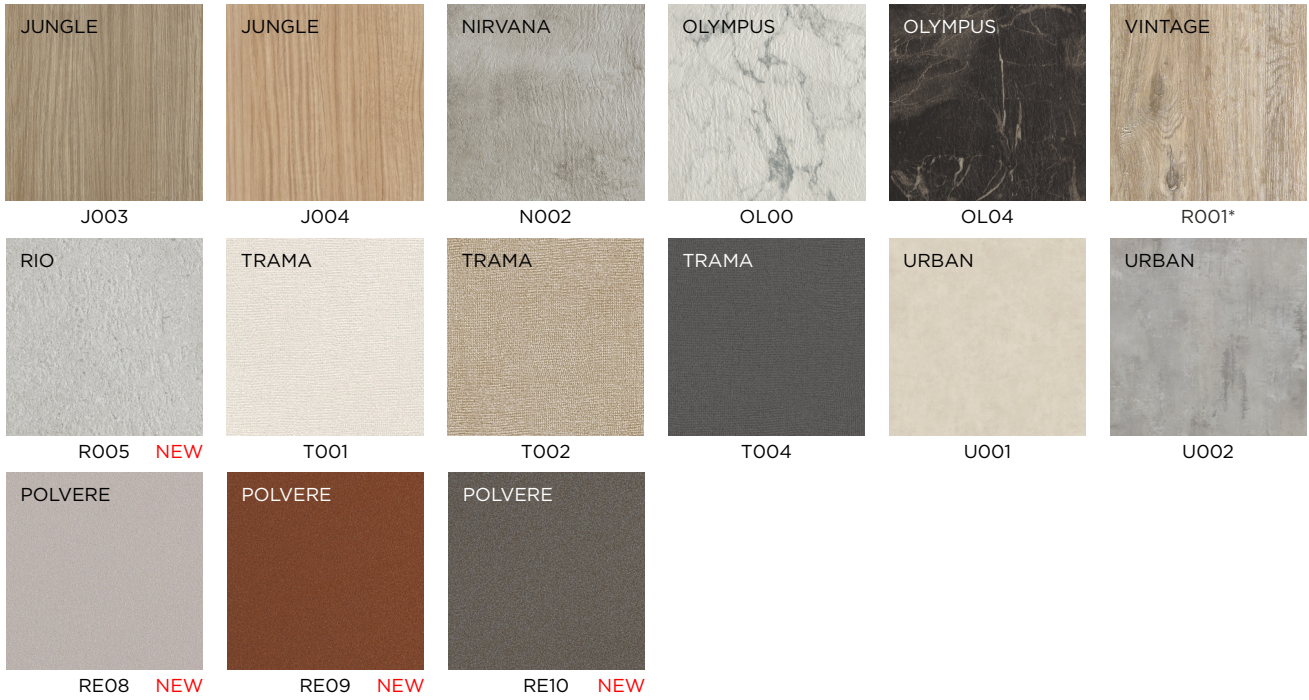

ΚΑΤΗΓΟΡΙΑ 2



ΚΑΤΗΓΟΡΙΑ 3



ΚΑΤΗΓΟΡΙΑ 4



light-fast to EN 4892



steam resistant to EN 14322



impact resistant to EN 14322



resistant against cigarette glows to EN 14322



abrasion resistant to EN 14322



easy to clean

*Έως εξαντλήσεως αποθεμάτων

ΜΕΛΑΜΙΝΕΣ SM 'art The SkinWood Collection

ΤΙΜΗ €/m²

| ΥΨΟΣ/ΠΛΑΤΟΣ | ΠΑΧΟΣ 8mm | ΠΑΧΟΣ 19mm | ΠΑΧΟΣ 25mm* |
|----------------------------|--------------|---------------|----------------|
| 3050x2070mm, κατ: 1 | 21,36 | 28,83 | 39,38 |
| 3050x2070mm, κατ: 2 | 28,56 | 33,02 | 44,13 |
| 3050x2070mm, κατ: 3 | 28,56 | 36,31 | 44,13 |
| 3050x2070mm, κατ: 4 | 28,56 | 30,25 | 44,13 |

* Οι μελαμίνες 25mm παραδίδονται κατόπιν παραγγελίας, μέσος χρόνος 15 ημέρες. Για ποσότητες σε αυτά κάτω του δέματος υπάρχει επιβάρυνση +10% και χρέωση συσκευασίας.

ΚΩΔΙΚΟΙ ΧΡΩΜΑΤΩΝ

| | |
|---------------|---|
| κατ 1: | J003, J004, N002, OL00, OL04, R001*, R005, T001, T002, T004, U001, U002, RE08, RE09, RE10 |
| κατ 2: | C003, C005, C006, D005, IN03, IN04, IN05, IT05, IT07, M021, M023, M025, RE02, RE03 |
| κατ 3: | C007, C3190 |
| κατ 4: | C3096 |

ΛΟΙΠΑ

Επεξεργασία Επιφάνειας: Κοπή
Επεξεργασία Επιφάνειας: Κόλλημα PVC 22/1
Κουλούρα ή τρέχοντα PVC
Η συλλογή υποστηρίζεται από PVC 22/1 και 28/1 σε κουλούρες ή τρέχοντα m.

ΤΙΜΗ

1,08 €/κοπή

(ρvc εντός τιμής) 3,24 €/m

Κατόπιν συνεννόησης από στοκ μας

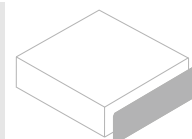

Οι άνω τιμές είναι προτεινόμενης λιανικής





ΜΕΛΑΜΙΝΕΣ *Interbasic*

ΚΑΤΗΓΟΡΙΑ 1



ΚΑΤΗΓΟΡΙΑ 2

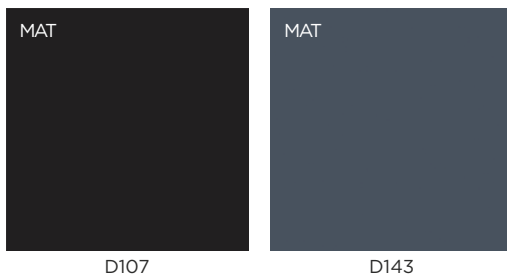

ΛΕΥΚΗ ΜΕΛΑΜΙΝΗ



ΚΑΤΗΓΟΡΙΑ 3



*Έως εξαντλήσεως αποθεμάτων

- D122 σε 2,80x2,07m για τα πάχη 16, 18 και 25mm και 2,80x2,07m για το πάχος 8mm
- D207 όχι σε πάχη 16mm και 25mm



steam
resistant to
ISO 14322



impact
resistant
to EN 14322



resistant
against
cigarette glows
to EN 14322



light-fast
ISO 4892



abrasion
resistant to
EN 14322



easy to clean

ΜΕΛΑΜΙΝΕΣ InterBasic-TheInterMelamineCollection

The
Intermelamine
Collection

Φύλλο Έγχρωμης Μελαμίνης

| ΚΑΤ. | ΔΙΑΣΤΑΣΕΙΣ | ΠΑΧΟΣ 8mm | ΠΑΧΟΣ 16mm | ΠΑΧΟΣ 18mm | ΠΑΧΟΣ 25mm | |
|--------|-------------|-----------|------------|------------|------------|-----------------------|
| ΚΑΤ. 1 | 3660x1830mm | 7,99 | 10,32 | 11,34 | 15,95 | ΤΙΜΗ €/m ² |
| ΚΑΤ. 1 | 3660x1830mm | 998,32 | 644,63 | 629,49 | 638,14 | ΤΙΜΗ €/m ³ |
| ΚΑΤ. 2 | 3660x1830mm | 8,39 | 10,78 | 11,92 | 16,69 | ΤΙΜΗ €/m ² |
| ΚΑΤ. 2 | 3660x1830mm | 1.049,15 | 673,84 | 661,94 | 667,35 | ΤΙΜΗ €/m ³ |
| ΚΑΤ. 3 | 3660x1830mm | 8,08 | 10,59 | 11,66 | 16,33 | ΤΙΜΗ €/m ² |
| ΚΑΤ. 3 | 3660x1830mm | 1.009,13 | 661,94 | 647,88 | 653,29 | ΤΙΜΗ €/m ³ |

Η συλλογή υποστηρίζεται από PVC 22/1 και 28/1mm σε κουλούρες ή τρέχοντα μέτρα.

Κωδικοί Χρωμάτων

ΚΑΤΗΓΟΡΙΑ 1: D118, D122*, D123, D207, D217, D218, F238

ΚΑΤΗΓΟΡΙΑ 2: D107, D143

ΚΑΤΗΓΟΡΙΑ 3: A303, A319, A338, A339, A378

Φύλλο Λευκής Μελαμίνης Κωδ. Χρώματος D152 (101)

| ΥΨΟΣ/ΠΛΑΤΟΣ | ΠΑΧΟΣ 8mm | ΠΑΧΟΣ 16mm | ΠΑΧΟΣ 18mm | ΠΑΧΟΣ 25mm | |
|-------------|-----------|------------|------------|------------|-----------------------|
| 3660x1830mm | 6,90 | 9,03 | 10,17 | 14,60 | ΤΙΜΗ €/m ² |
| 3660x1830mm | 863,12 | 564,60 | 564,60 | 584,06 | ΤΙΜΗ €/m ³ |

Η συλλογή υποστηρίζεται από PVC 22/1, 22/0,45 και 28/1mm σε κουλούρες ή τρέχοντα μέτρα.

ΛΟΙΠΑ

Επεξεργασία Επιφάνειας: Κοπή

Επεξεργασία Επιφάνειας: Κόλλημα PVC 22/1

Κουλούρα ή τρέχοντα PVC

1,08 €/κοπή

(pvc εντός τιμής)

3,24 €/m

Κατόπιν συνενόησης από στοκ μας

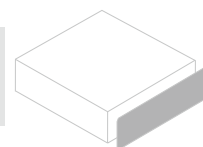

Οι άνω τιμές είναι προτεινόμενης λιανικής





ΜΕΛΑΜΙΝΕΣ *Interlaction*

ΚΑΤΗΓΟΡΙΑ 1 (μόνο σε 18mm πάχος)

| | | | | | |
|-------------|-------------|-------------|-------------|-------------|------------------------|
| ΜΑΤ D108 | ΜΑΤ D114 | ΜΑΤ D117 | ΜΑΤ D133 | ΜΑΤ D134 | ΜΑΤ D230 NEW |
|-------------|-------------|-------------|-------------|-------------|------------------------|

ΚΑΤΗΓΟΡΙΑ 2

| | | | | | |
|--------------------------|--------------------------|--------------------------|--------------------------|------------------------|-----------------------------|
| ΠΟΡΟ VNR A312 | ΠΟΡΟ VNR A316 | ΠΟΡΟ VNR A333 | FREZE A395 NEW | MATRIX A396 | MATRIX A406 |
| ΠΟΡΟ VNR A410 | ΠΟΡΟ VNR A411 | FREZE A427 NEW | MATRIX A428 | MATRIX A434 | MATRIX A439 |
| MATRIX A440 | MATRIX A441 | MATRIX A458 | ΠΟΡΟ VNR A480 | ΠΟΡΟ VNR A495 | ΠΟΡΟ VNR A500 NEW |
| ΠΟΡΟ VNR A525 | ΠΟΡΟ VNR A548 | ΠΟΡΟ VNR A549 | ΠΟΡΟ VNR A552 | ΠΟΡΟ VNR A553 | ΠΟΡΟ VNR A559 |
| VNR A560 NEW | MATRIX A565 | VNR A566 NEW | VNR A567 NEW | VNR A568 NEW | ΠΟΡΟ VNR A570 |
| ΠΟΡΟ VNR A809 | FREZE A829 NEW | FREZE A830 NEW | FREZE A847 NEW | VNR A864 NEW | ΠΟΡΟ VNR A891 |
| ΣΑΓΡΕ D116 NEW | ΣΑΓΡΕ F261 | ΚΑΤΗΓΟΡΙΑ 3 | | | ΣΑΓΡΕ I380 |

ΜΕΛΑΜΙΝΕΣ InterAction-TheInterMelamineCollection

The
Intermelamine
Collection

| ΚΑΤ. | ΔΙΑΣΤΑΣΕΙΣ | ΠΑΧΟΣ 8mm | ΠΑΧΟΣ 16mm | ΠΑΧΟΣ 18mm | ΠΑΧΟΣ 25mm | |
|--------|-------------|-----------|------------|------------|------------|-----------------------|
| ΚΑΤ. 1 | 3660x1830mm | - | - | 12,41 | - | ΤΙΜΗ €/m ² |
| ΚΑΤ. 1 | 3660x1830mm | - | - | 688,98 | - | ΤΙΜΗ €/m ³ |
| ΚΑΤ. 2 | 3660x1830mm | 8,61 | 11,25 | 12,41 | 17,39 | ΤΙΜΗ €/m ² |
| ΚΑΤ. 2 | 3660x1830mm | 1.076,19 | 703,04 | 688,98 | 695,47 | ΤΙΜΗ €/m ³ |
| ΚΑΤ. 3 | 3660x1830mm | 9,40 | 12,22 | 13,48 | 15,66 | ΤΙΜΗ €/m ² |
| ΚΑΤ. 3 | 3660x1830mm | 1.174,62 | 763,61 | 748,47 | 756,04 | ΤΙΜΗ €/m ³ |

Η συλλογή υποστηρίζεται από PVC 22/1 και 28/1mm σε κουλούρες ή τρέχοντα m.

Κωδικί Χρωμάτων

ΚΑΤΗΓΟΡΙΑ 1: D114, D134, D108, D117, D133, D230

ΚΑΤΗΓΟΡΙΑ 2: A312, A316, A333, A395, A396, A406, A410, A411, A427, A428, A434, A439, A440, A441, A458, A480, A495, A500, A525, A548, A549, A552, A553, A559, A560, A565, A566, A567, A568, A570, A809, A829, A830, A847, A864, A891, D116, F261

ΚΑΤΗΓΟΡΙΑ 3: I380

- Οι κωδικοί: A406, A440, A441, A396 δεν διατίθενται σε πάχνη 16mm και 25mm
- Οι κωδικοί: A480, A495, A525, A548, A549, A552, A553, A559, A570, A891, A830, A395, A427, A847, A829, A560, A566, A567, A568, D116 δεν διατίθενται σε πάχος 16mm

Λοιπά

Επεξεργασία Επιφάνειας: Κοπή

1,08 €/κοπή

Επεξεργασία Επιφάνειας: Κόλλημα PVC 22/1

(pvc εντός τιμής) 3,24 €/m

Κουλούρα ή Τρέχοντα Μέτρα PVC

Κατόπιν συνεννόησης από στοκ μας

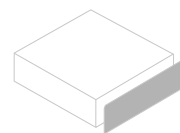

Οι άνω τιμές είναι προτεινόμενης λιανικής

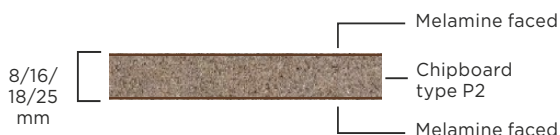

steam resistant to ISO 14322



impact resistant to EN 14322



resistant against cigarette glows to EN 14322



light-fast ISO 4892



abrasion resistant to EN 14322



easy to clean





ΜΕΛΑΜΙΝΕΣ *Inter|shine*

ΚΑΤΗΓΟΡΙΑ 1



D129GL

ΚΑΤΗΓΟΡΙΑ 2



D107GL



D118GL



steam resistant to ISO 14322



impact resistant to EN 14322



resistant against cigarette glows to EN 14322



light-fast ISO 4892



abrasion resistant to EN 14322



easy to clean

ΜΕΛΑΜΙΝΕΣ InterShine-TheInterMelamineCollection

The
Intermelamine
Collection

| ΚΑΤ. | ΔΙΑΣΤΑΣΕΙΣ | ΠΑΧΟΣ 8mm | ΠΑΧΟΣ 16mm | ΠΑΧΟΣ 18mm | ΠΑΧΟΣ 25mm | |
|--------|-------------|-----------|------------|------------|------------|-----------------------|
| ΚΑΤ. 1 | 3660x1830mm | - | - | 12,15 | - | ΤΙΜΗ €/m ² |
| ΚΑΤ. 1 | 3660x1830mm | - | - | 674,92 | - | ΤΙΜΗ €/m ³ |
| ΚΑΤ. 2 | 3660x1830mm | - | - | 12,34 | - | ΤΙΜΗ €/m ² |
| ΚΑΤ. 2 | 3660x1830mm | - | - | 685,73 | - | ΤΙΜΗ €/m ³ |

Η συλλογή υποστηρίζεται από PVC 22/1mm σε κουλούρες ή τρέχοντα m

Κωδικό Χρωμάτων

ΚΑΤΗΓΟΡΙΑ 1: D129GL

ΚΑΤΗΓΟΡΙΑ 2: D107GL, D118GL

Λοιπά

| | | | |
|--|----------------------------------|------|--------|
| Επεξεργασία Επιφάνειας: Κοπή | | 1,08 | €/κοπή |
| Επεξεργασία Επιφάνειας: Κόλλημα PVC 22/1 | (ρnc εντός τιμής) | 3,24 | €/m |
| Επεξεργασία Επιφάνειας: Κόλλημα LASER 22/1,2 | (ρnc εντός τιμής) | 4,50 | €/m |
| Επεξεργασία Επιφάνειας: Κόλλημα PU 22/1 | (ρnc εντός τιμής) | 3,35 | €/m |
| Κουλούρα ή Τρέχοντα Μέτρα PVC | Κατόπιν συνεννόησης από στοκ μας | | |

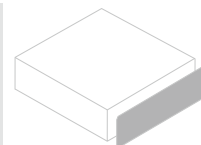

Οι άνω τιμές είναι προτεινόμενης λιανικής





H₄ O₁ M₃ E₁

ΕΠΕΝΔΥΣΕΙΣ/ ΕΠΙΦΑΝΕΙΕΣ ΧΩΡΙΣ ΚΟΥΡΒΕΣ

Συλλογή επενδεδυμένων MDF 8mm, χρωμάτων ELTOP

με φορμάκια 0,7-0,8mm σε όλους τους κωδικούς χρωμάτων της συλλογής TopClass, TopSquare, TrueScale (180fx), Formica βακελιτικά, Premium βακελιτικά, Sm 'art και πίσω όψη φόδρα ή ομοιόχρωμο HPL. Διάσταση επενδεδυμένου φύλλου mdf 3600x max πλάτος έως 1220mm.

Σελ. 87

Συλλογή επενδεδυμένων Νοβοπάν type P2, type P5, χρωμάτων ELTOP

οικολογικού βάση Ευρωπαϊκών προδιαγραφών, με επένδυση από φορμάκια 0,7-0,8mm σε όλους τους κωδικούς χρωμάτων της συλλογής TopClass, TopSquare, TrueScale (180fx), Formica βακελιτικά, Premium βακελιτικά, SM' art και πίσω όψη φόδρα ή ομοιόχρωμο HPL. Διάσταση επενδεδυμένου φύλλου νοβοπάν ανάλογη με την συλλογή του HPL που χρησιμοποιήθηκε. Πλάτος έως 1220mm.

Σελ. 87

Συλλογή επενδεδυμένων MDF με φυσικό καπλαμά,

και πίσω όψη φόδρα. Διαστάσεις επενδεδυμένου φύλλου mdf 3050x1220 στα 9-17-20-26mm, 3050x1850 στα 9-17-20-26mm και 2850x2100 στα 17-20mm.

Σελ. 87

Συλλογή επενδεδυμένων MDF ACRYSIGN 1800TopX Antiscratch

με επένδυση ακρυλικού High Gloss Antiscratch και πίσω όψη λευκό χρώμα ματ. Διάσταση φύλλου 2800x2070mm, πάχος 18mm. Η συλλογή διατηρείται σε στοκ, υποστηρίζεται από ομοιόχρωμο pvc 22/1mm & από επεξεργασίες κόλλησης pvc, laser & pu.

Σελ. 88

Συλλογή επενδεδυμένων Κόντρα Πλακέ χρωμάτων LIRI,

με φορμάκια 0,8mm της LIRI Collection, χωρίς κούρβες, επένδυσης 1 όψης και πίσω φόδρα ή 2 όψεων. Τα πάνελ παραδίδονται ολόκληρα σε διάσταση 2440x1220mm και πάχος πυρήνα 6mm, 15mm, 18mm.

Σελ. 86

Συλλογή επενδεδυμένων Κόντρα Πλακέ για κουτί,

με φόδρα υπόλευκη σε ματ ή γυαλιστερό και πυρήνα 6mm, 15mm, 18mm. Τα πάνελ παραδίδονται ολόκληρα σε διάσταση 2440x1220mm.

Σελ. 86

Συλλογή επενδεδυμένων PET MDF Metallic Super Mat,

ανακαλύψτε τα νέα μας decor με μεταλλικό εφέ. 6 μοναδικά χρώματα έρχονται να εμπλουτίσουν τη συλλογή της ELTOP με πυρήνα MDF, πίσω όψη μαύρη μελαμίνη & διάσταση 2800mm x 1220mm. Η συλλογή επενδεδυμένων PET Metallic Super Mat, είναι απόλυτα εναρμονισμένη με τις διεθνείς τάσεις της αγοράς και σας παρέχει όλα τα ποιοτικά χαρακτηριστικά ενός προϊόντος με εξαιρετική αισθητική και πολύ καλή σχέση ποιότητας τιμής. Παράγονται κατ' αποκλειστικότητα στην Ελλάδα από την ELTOP. Τα PET είναι κατάλληλα για κάθε επένδυση κάθετης επιφάνειας και δημιουργούν μέρη επίπλων σε κάθε τύπο χώρου, προσωπικό ή επαγγελματικό. Ντύστε τις κάθετες επιφάνειες επίπλων κατοικίας, ξενοδοχείων, καταστημάτων, τα πορτάκια στο χώρο της κουζίνας, τις ντουλάπες, τη βιβλιοθήκη, τον χώρο των γραφείων σας με την αισθητική δύναμη του μεταλλικού στοιχείου. Τα PET με όψη μετάλλου αλλάζουν τελείως την όψη του χώρου ανάλογα με το φωτισμό και τον συνδυασμό με την υπόλοιπη εσωτερική διακόσμηση.

Σελ. 88

Συλλογή επενδεδυμένων PET AGT Trendy Panel,

εξερευνήστε τη νέα συλλογή διακοσμητικών πάνελ PET της AGT, διαθέσιμη σε 14 μοναδικά χρώματα και επιφάνειες διαστάσεων 2800x1220mm, σε όλες τις εταιρείες του ομίλου Interwood - επίσημους διανομείς προϊόντων AGT στην Ελλάδα. Αναγνωρισμένη ως κορυφαίος κατασκευαστής ποιοτικών υλικών για τους τομείς της επίπλωσης, της διακόσμησης και των κατασκευών, η AGT μεταμορφώνει κάθε έργο. Προσθέτοντας χρώμα, κομψότητα και βιώσιμη ζωντάνια στους χώρους εκατομμυρίων ανθρώπων που δίνουν αξία στην ποιότητα και την αισθητική, η AGT αποτελεί σημείο αναφοράς στον τομέα των εξαρτημάτων επίπλων. Από την ίδρυσή της το 1984 έως σήμερα, παραμένει πιστή στις ηθικές αξίες και τις αρχές ποιότητας, παρακολουθώντας στενά τις εξελίξεις στην τεχνολογία και τον σχεδιασμό - πάντα εμπνευσμένη από τη φύση.

Σελ. 88

ΕΠΕΝΔΥΣΕΙΣ/ ΕΠΙΦΑΝΕΙΕΣ ΧΩΡΙΣ ΚΟΥΡΒΕΣ

Επενδύσεις/Επιφάνειες **Κόντρα Πλακέ**

Χωρίς Κούρβες Με Φόδρα Υπόλευκη Γυαλιστερή ή Ματ Για Κουτί

ΤΙΜΗ €/m²

| ΒΝΕΧΤ ΡΟΠΛΑΡ Κ/Π | ΜΗΚΟΣ | ΠΛΑΤΟΣ | ΠΑΧΟΣ | Κ/Π 6mm | Κ/Π 15mm | Κ/Π 18mm |
|-----------------------------------|--------|--------|-------|---------|----------|----------|
| Υπόλευκο Λείο 2 Όψεων | 2435mm | 1215mm | | 30,70* | - | 36,77** |
| GARNICA ΡΟΠΛΑΡ Κ/Π | ΜΗΚΟΣ | ΠΛΑΤΟΣ | ΠΑΧΟΣ | Κ/Π 6mm | Κ/Π 15mm | Κ/Π 18mm |
| Υπόλευκο Γυαλιστερό ή Ματ 2 Όψεων | 2440mm | 1220mm | | 40,34 | 47,91 | 49,75 |

Τα επενδεδυμένα με υπόλευκη φόδρα προορίζονται για εσωτερική χρήση (π.χ. κουτί) και όχι για πρόσοψη (π.χ. πορτάκια κουζίνας)

* Υποχρεωτική Δεματοποίηση 15τεμ.

** Υποχρεωτική Δεματοποίηση 26τεμ.

Επενδύσεις/Επιφάνειες **Κόντρα Πλακέ GARNICA ΡΟΠΛΑΡ**

Χωρίς Κούρβες Με HPL Έγχρωμο Liri

ΤΙΜΗ €/m²

| HPL Liri / Φόδρα | ΜΗΚΟΣ | ΠΛΑΤΟΣ | ΠΑΧΟΣ | Κ/Π 6mm | Κ/Π 15mm | Κ/Π 18mm |
|---------------------|--------|--------|-------|---------|----------|----------|
| | 2440mm | 1220mm | | 45,21 | 52,78 | 54,62 |
| HPL Liri / HPL Liri | ΜΗΚΟΣ | ΠΛΑΤΟΣ | ΠΑΧΟΣ | Κ/Π 6mm | Κ/Π 15mm | Κ/Π 18mm |
| | 2440mm | 1220mm | | 50,08 | 58,08 | 59,49 |

Λοιπά

ΤΙΜΗ

| | |
|---|----------------------------------|
| Επεξεργασία Επιφάνειας: Κοπή | 1,08 €/κοπή |
| Επεξεργασία Επιφάνειας: Κόλληση PVC 22/1 (PVC εντός τιμής) | 3,24 €/m |
| Κουλούρα ή Τρέχοντα Μέτρα PVC | Κατόπιν συνεννόησης από στοκ μας |

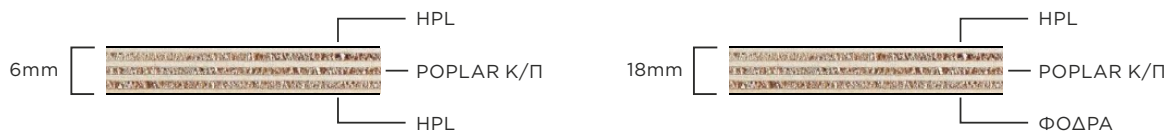

Οι άνω τιμές είναι προτεινόμενης λιανικής

ΕΠΕΝΔΥΣΕΙΣ/ ΕΠΙΦΑΝΕΙΕΣ ΧΩΡΙΣ ΚΟΥΡΒΕΣ

Επενδύσεις/Επιφάνειες **MDF**

Χωρίς Κούρβες Με HPL 1 ή 2'Οψεων των Συλλογών

TopClass, TopSquare, TrueScale (180fx), Formica & Premium HPL, Smart, ARPA Fenix^{NTM} ΤΙΜΗ €/m²

| | ΜΗΚΟΣ | ΠΛΑΤΟΣ | ΠΑΧΟΣ | MDF 8mm |
|---|--------|--------|-------|---------|
| HPL / Φόδρα | 3600mm | 1220mm | | 64,74 |
| HPL / HPL | 3600mm | 1220mm | | 75,90 |
| HPL Fenix ^{NTM} / Φόδρα | 3660mm | 1220mm | | 103,35 |
| HPL Fenix ^{NTM} / HPL Fenix ^{NTM} | 3660mm | 1220mm | | 150,46 |

- Τα επενδεδυμένα της συλλογής χρωμάτων Formica βακελιτικά παράγονται σε διάσταση 3050x1220.

Επενδύσεις/Επιφάνειες **Νοβοπάν**

Χωρίς Κούρβες Με HPL 1 ή 2'Οψεων των Συλλογών

TopClass, TopSquare, TrueScale (180fx), Formica & Premium HPL, Smart, ARPA Fenix^{NTM} ΤΙΜΗ €/m²

| | ΜΗΚΟΣ | ΠΛΑΤΟΣ | C/B 18mm (P2) | C/B 28mm (P5) | C/B 38mm (P5) |
|---|-------|--------|---------------|---------------|---------------|
| HPL / Χαρτί | * | 1220mm | - | 69,85 | 76,09 |
| HPL / HPL | * | 1220mm | 56,99 | 84,62 | 93,09 |
| HPL / Φόδρα | * | 1220mm | 46,48 | 75,91 | 83,67 |
| HPL Premium / HPL Premium | * | 1220mm | 57,90 | - | - |
| HPL Fenix ^{NTM} / Φόδρα Λευκή | * | 1220mm | 83,06 | - | 134,83 |
| HPL Fenix ^{NTM} / Φόδρα Ομοιόχρωμη | * | 1220mm | 90,74 | - | 143,31 |
| HPL Fenix ^{NTM} / HPL Fenix ^{NTM} | * | 1220mm | 110,06 | - | 150,48 |

* **Χρώματα Μήκους 4100mm:** Όλοι οι κωδικοί των χρωμάτων TopClass KAT. 1&2, TopSquare και Fenix^{NTM}

* **Χρώματα Μήκους 3600mm:** Όλοι οι κωδικοί πάγκων TopClass KAT. 3

(πλην των εξαιρέσεων της κατηγορίας 3 που είναι 4,10m)

* **Χρώματα Μήκους 3660mm:** Όλοι οι κωδικοί PREMIUM

* **Χρώματα Μήκους 3050mm:** Όλοι οι κωδικοί FORMICA

Λοιπά

ΤΙΜΗ

| | |
|--|----------------------------------|
| Επεξεργασία Επιφάνειας: Κοπή | 1,08 €/κοπή |
| Επεξεργασία Επιφάνειας: Κόλλημα PVC 22/1 (PVC εντός τιμής) | 3,24 €/m |
| Κουλούρα ή Τρέχοντα Μέτρα PVC | Κατόπιν συνεννόησης από στοκ μας |

Επενδύσεις/Επιφάνειες **MDF**

Χωρίς Κούρβες Με Φυσικό Καπλαμά Α/Φόδρα

ΤΙΜΗ €/m²

| | ΜΗΚΟΣ | ΠΛΑΤΟΣ | MDF 9mm | MDF 17mm | MDF 20mm | MDF 26mm |
|---|--------|--------|---------|----------|----------|----------|
| Δρυς Α / Φόδρα (πλατύβενο ή ισόβενο) | 3050mm | 1220mm | 28,66 | 33,53 | 36,67 | 44,78 |
| | 3050mm | 1850mm | 28,66 | 33,53 | 36,67 | 44,78 |
| | 2850mm | 2100mm | - | 33,53 | 36,67 | - |
| Οξιά Α / Φόδρα | 3050mm | 1220mm | 21,63 | 26,55 | 29,58 | 37,75 |
| | 3050mm | 1850mm | 21,63 | 26,55 | 29,58 | 37,75 |
| | 2850mm | 2100mm | - | 26,55 | 29,58 | - |

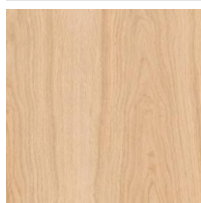

ΔΡΥΣ Α / ΠΛΑΤΥΒΕΝΟ

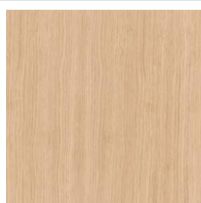

ΔΡΥΣ Α / ΙΣΟΒΕΝΟ

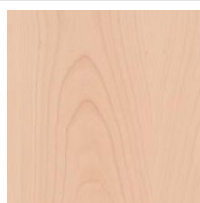

ΟΞΙΑ Α

Οι άνω τιμές είναι προτεινόμενης λιανικής

ΕΠΕΝΔΥΣΕΙΣ / ΕΠΙΦΑΝΕΙΕΣ ΧΩΡΙΣ ΚΟΥΡΒΕΣ

Ακρυλικό High Gloss MDF AKRYSIGN 1800TopX Antiscratch

Πίσω όψη λευκό ματ



PET MDF METALLIC (Μέταλλα Βουρτσιστά) Super Mat

Πίσω όψη μαύρο ματ



PET AGT Trendy Panel

Πίσω όψη παρόμοιο χρώμα μελαμίνης



ΕΠΕΝΔΥΣΕΙΣ/ ΕΠΙΦΑΝΕΙΕΣ ΧΩΡΙΣ ΚΟΥΡΒΕΣ

Ακρυλικό High Gloss MDF AKRYSIGN 1800TopX Antiscratch

ΤΙΜΗ €/m²

| ΧΡΩΜΑΤΑ | ΜΗΚΟΣ | ΠΛΑΤΟΣ | ΠΑΧΟΣ | MDF 18mm |
|--|--------|--------|-------|----------|
| A146, A157, A168, A182, A183, A184, A194, A198, A202 | 2800mm | 1220mm | | 49,21 |

Η πίσω όψη των ακρυλικών πάνελ είναι λευκό ματ, εκτός του A202 που έχει μαύρο ματ.

PET MDF METALLIC (Μέταλλα Βουρτσιστά) Super Mat



ΤΙΜΗ €/τεμ.

| ΧΡΩΜΑΤΑ | ΜΗΚΟΣ | ΠΛΑΤΟΣ | ΠΑΧΟΣ | MDF 18mm |
|-----------------------------------|--------|--------|-------|----------|
| P207, P208, P209 P210, P211, P212 | 2800mm | 1220mm | | 146,56 |

Η πίσω όψη των PET METALLIC πάνελ ματ είναι μαύρο ματ.

PET AGT Trendy Panel



ΤΙΜΗ €/τεμ.

| ΧΡΩΜΑΤΑ | ΜΗΚΟΣ | ΠΛΑΤΟΣ | ΠΑΧΟΣ | MDF 18mm |
|--|--------|--------|-------|----------|
| SOFT MAT: ΛΕΥΚΟ 734 | 2800mm | 1220mm | | 66,77 |
| SOFT MAT: 723, 726, 728, 729, 730, 732, 735 | 2800mm | 1220mm | | 71,34 |
| SOFT MAT 2: 3001 | 2800mm | 1220mm | | 82,78 |
| HIGH GLOSS: ΛΕΥΚΟ 601 | 2800mm | 1220mm | | 66,77 |
| HIGH GLOSS: 647, 878, 6002, 6008, 6017, 6021 | 2800mm | 1220mm | | 71,34 |

Η πίσω όψη των PET Trendy Panel είναι μελαμίνη παραπλήσιο χρώμα με την πάνω όψη, εκτός του 735 που έχει λευκή πίσω όψη.

Λοιπά

ΤΙΜΗ

| | |
|---|----------------------------------|
| Επεξεργασία Επιφάνειας: Κοπή | 1,08 €/κοπή |
| Επεξεργασία Επιφάνειας: Κόλλημα PVC 22/1 | PVC εντός τιμής 2,70 €/m |
| Επεξεργασία Επιφάνειας: Κόλλημα PVC 22/1 Metallic | PVC εντός τιμής 4,33 €/m |
| Επεξεργασία Επιφάνειας: Κόλλημα LASER 22/1.2 | PVC εντός τιμής 4,50 €/m |
| Επεξεργασία Επιφάνειας: Κόλλημα PU 22/1 | PVC εντός τιμής 3,35 €/m |
| Κουλούρα ή Τρέχοντα Μέτρα PVC | Κατόπιν συνεννόησης από στοκ μας |

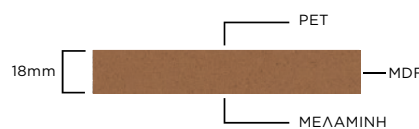
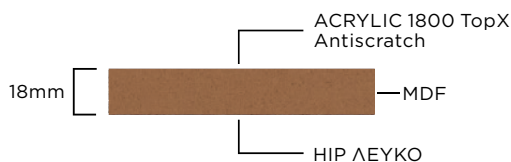

Οι άνω τιμές είναι προτεινόμενης λιανικής



ΦΥΛΛΑ ΦΟΡΜΑΙΚΑΣ | HPL

Φύλλα φορμάικας HPL Postforming, χρωμάτων ELTOP,

σε όλους τους κωδικούς χρωμάτων των συλλογών της Eltop: TopClass, TopSquare, TrueScale (180fx), Formica AR+, Premium βακελιτικά, SM' art.

Τα φύλλα HPL διατηρούνται σε μόνιμο στοκ και αναπληρώνονται με συνεχή φορτία, έτσι ώστε να μπορούν να εξυπηρετήσουν άμεσα κάθε μικρό ή μεγάλο έργο. Παραδίδονται σε ολόκληρα φύλλα αλλά και σε μικρότερη διάσταση φάρδους με επιβάρυνση κόστους. Το στοκ καλύπτει μεγάλη ποικιλία διαστάσεων και διάφορες κατηγορίες τιμών.

Σελ. 92

Φύλλα φορμάικας Fenix^{NTM} HPL από την ARPA Industriale, Decorative Collection,

μιας από τις σημαντικότερες παραγωγούς laminate διεθνώς, όνομα συνυφασμένο με την ποιότητα και τις τεχνολογικές καινοτομίες, σε όλα τα χρώματα της συλλογής πάγκων Fenix^{NTM} (φορμάικες νανοτεχνολογίας) & Arpa General Collection της συλλογής των επενδεδυμένων mdf. Επίσης σε όποιο άλλο χρώμα (κατά παραγγελία) από την ευρύτερη συλλογή των HPL της που προορίζονται για Interior Design. Οι HPL Arpa παραδίδονται σε ολόκληρα φύλλα. Σε ποικιλία διαστάσεων και σε διάφορες κατηγορίες τιμών.

Σελ. 93

Φύλλα φορμάικας H.P.L Standard από την EGGER,

μιας από τις σημαντικότερες παραγωγούς HPL διεθνώς, όνομα συνυφασμένο με την αισθητική το design και την τεχνολογική υπεροχή. Η πλούσια γκάμα από HPL της Egger έρχεται να συμπληρώσει με τον πληρέστερο τρόπο τις πλούσιες συλλογές μελαμινών της, προσδίδοντας απόλυτο οπτικό ταίριασμα σε κάθε κατασκευή. Χωρίς min. παραγγελίες και με πολύ συχνές αναπληρώσεις φορτίων. Με όψη και αίσθηση αληθινού ξύλου, με καθαρά φωτεινά μονόχρωμα, με εξαιρετικό color match των χρωμάτων μεταξύ τους, οι φορμάικες Egger εμπλουτίζουν και βελτιώνουν τις συλλογές της ELTOP. Σε μεγάλη ποικιλία διαστάσεων και σε άριστη σχέση ποιότητας τιμής. Διάσταση φύλλου HPL 3600x1310x0,8mm. Διαθέσιμες όλες οι εναλλακτικές φινιτούρες ανά κωδικό καθώς και διαστάσεις για κατασκευή πόρτας.

Σελ. 93

Φύλλα φορμάικας HOMAPAL,

η συλλογή Homapal περιλαμβάνει μια ποικιλία διακοσμητικών μεταλλικών επιφανειών με πολύ ιδιαίτερα χαρακτηριστικά, τόσο ποιοτικά όσο και αισθητικά. Περιλαμβάνει περισσότερα από 130 μεταλλικά χρώματα που καλύπτουν ένα ποικίλο φάσμα διακόσμησης από κλασικό έως μοντέρνο, από σχεδιασμένο στο χέρι ως industrial chic. Η συλλογή Homapal συνδυάζει μοναδικές υφές και χρωματική παλέτα αληθινών μετάλλων με ανθεκτικότητα, ευκαμψία και χαμηλό βάρος. Η υφή των μεταλλικών επιφανειών ζωντανεύει τις αισθήσεις και δημιουργεί εμπνευσμένες διακοσμήσεις εσωτερικών χώρων. Το μέταλλο εξασφαλίζει στον σχεδιασμό σας τα ωραιότερα εφέ. Ασήμι, χρυσός, χαλκός, ορείχαλκος, stainless steel, σφυρίλατο, καθρέπτης, plex, super mat, brushed aluminium είναι λίγες μόνο από τις επιλογές των αληθινών μεταλλικών φύλλων HPL της Homapal που σας προσφέρει η εταιρία μας.

Σελ. 94

Φύλλα φορμάικας HPL για πόρτες από τη LIRI,

μιας από τις παλαιότερες Ιταλούς παραγωγούς, με χρώματα που καλύπτουν κάθε βασική συλλογή και που απευθύνονται διαστασιολογικά στον κατασκευαστικό τομέα της πόρτας. Σε μόνιμο στοκ αλλά και με παραγγελία οποιουδήποτε κωδικού από την ευρύτερη συλλογή των standard HPL των καταλόγων της με συχνά φορτία αναπληρώσεων.

Σελ. 105

Φύλλα φορμάικας Compact 10 & 12mm,

των Formica® Truescale, Arpa, Arpa Fenix^{NTM}, Gentas, Asd, Egger και SM 'art. Η συλλογή επιδέχεται επεξεργασίες κοπής.

Σελ. 106

ΦΥΛΛΑ ΦΟΡΜΑΙΚΑΣ | HIGH PRESSURE LAMINATE

Φύλλα Φορμáικας HPL Postforming των συλλογών TopClass, TopSquare, Formica Truescale (180fx), SM 'art & Getallit, Formica & Premium Βακελιτικά

ΤΙΜΗ €/m²

ΚΑΤΗΓΟΡΙΕΣ

| | |
|---|-------|
| H.P.L ΚΑΤΗΓ TopClass 1 & 2 | 23,38 |
| H.P.L ΚΑΤΗΓ TopClass 3 & βακελιτικά Formica | 36,10 |
| H.P.L ΚΑΤΗΓ TopSquare | 23,38 |
| H.P.L ΚΑΤΗΓ βακελιτικά Premium | 19,59 |
| H.P.L. DIGIFORM | 71,74 |

Τα άνω φύλλα φορμáικας παραδίδονται ολόκληρα ή σε μικρότερη διάσταση φάρδους με επιβάρυνση κόστους 10% στο τετρ.μ Διαστάσεις φύλλων αναλόγου στοκ

Φύλλα Φορμáικας Backing Φόδρα

ΤΙΜΗ €/m²

ΚΑΤΗΓΟΡΙΕΣ

| | |
|------------------------|-------|
| ΦΟΔΡΑ ΛΕΥΚΗ Mat ή Γυαλ | 7,48 |
| ΦΟΔΡΑ ΕΓΧΡΩΜΗ Mat | 22,78 |

Οι φόδρες παραδίδονται σε ολόκληρα φύλλα

Οι άνω τιμές είναι προτεινόμενης λιανικής

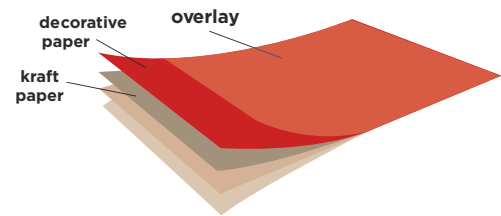

ΦΥΛΛΑ ΦΟΡΜΑΙΚΑΣ | HIGH PRESSURE LAMINATE

Φύλλα Φορμάικας HPL Arpa Fenix^{NTM} Nanotech Mat Material

| ΚΑΤΗΓΟΡΙΕΣ | ΔΙΑΣΤΑΣΗ | ΤΙΜΗ €/m ² |
|----------------------------------|----------------------------------|-----------------------|
| H.P.L FENIX ^{NTM} 0,9mm | 4200x1300/1600mm (αναλόγου στοκ) | 71,74 |

Τα φύλλα φορμάικας FENIX^{NTM} παραδίδονται ολόκληρα.
Σας παρέχουμε την δυνατότητα κατόπιν παραγγελίας για παραδόσεις σε οποιοδήποτε από τα χρώματα της ευρύτερης συλλογής FENIX^{NTM}.

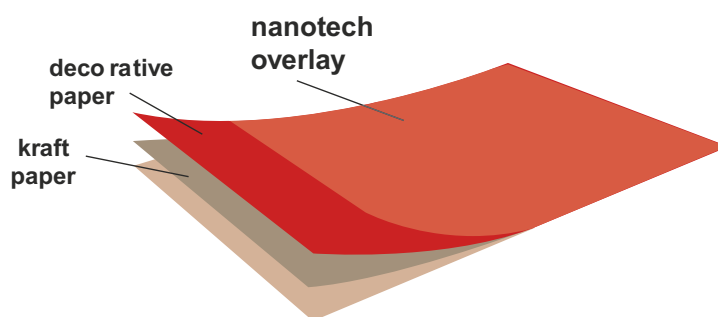

Φύλλα Φορμάικας HPL EGGER (from the roll)













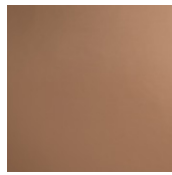

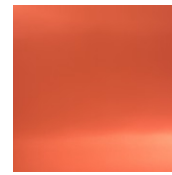

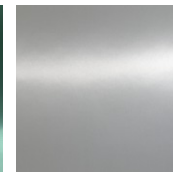

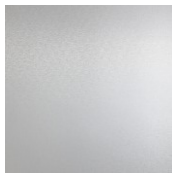

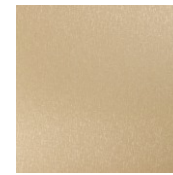
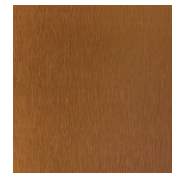





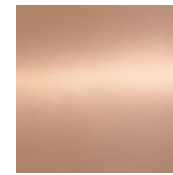

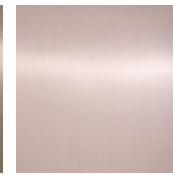







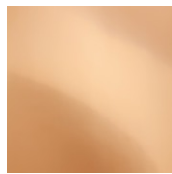
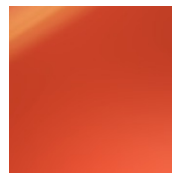







| ΧΡΩΜΑΤΟΛΟΓΙΟ HPL EGGER 0,6mm | ΔΙΑΣΤΑΣΗ | ΤΙΜΗ €/m ² | | | | | | | | | | | | | | | | | | | | | | | | | | | | | | | | | | | | |
|--|----------|-----------------------|-------|-------|------|------|------|--|------|-------|--|--|------|-------|--|--|------|-------|--|--|------|-------|--|--|--|-------|--|--|--|-------|--|--|--|-------|--|--|-------------|-------|
| <table border="1"> <tr> <td>F021</td> <td>H110</td> <td>U763</td> <td>W1000</td> </tr> <tr> <td>F104</td> <td>H194</td> <td>U999</td> <td></td> </tr> <tr> <td>F186</td> <td>H1145</td> <td></td> <td></td> </tr> <tr> <td>F204</td> <td>H1401</td> <td></td> <td></td> </tr> <tr> <td>F206</td> <td>H1486</td> <td></td> <td></td> </tr> <tr> <td>F812</td> <td>H2031</td> <td></td> <td></td> </tr> <tr> <td></td> <td>H3303</td> <td></td> <td></td> </tr> <tr> <td></td> <td>H3331</td> <td></td> <td></td> </tr> <tr> <td></td> <td>H3730</td> <td></td> <td></td> </tr> </table> | F021 | H110 | U763 | W1000 | F104 | H194 | U999 | | F186 | H1145 | | | F204 | H1401 | | | F206 | H1486 | | | F812 | H2031 | | | | H3303 | | | | H3331 | | | | H3730 | | | 3600x1310mm | 18,44 |
| F021 | H110 | U763 | W1000 | | | | | | | | | | | | | | | | | | | | | | | | | | | | | | | | | | | |
| F104 | H194 | U999 | | | | | | | | | | | | | | | | | | | | | | | | | | | | | | | | | | | | |
| F186 | H1145 | | | | | | | | | | | | | | | | | | | | | | | | | | | | | | | | | | | | | |
| F204 | H1401 | | | | | | | | | | | | | | | | | | | | | | | | | | | | | | | | | | | | | |
| F206 | H1486 | | | | | | | | | | | | | | | | | | | | | | | | | | | | | | | | | | | | | |
| F812 | H2031 | | | | | | | | | | | | | | | | | | | | | | | | | | | | | | | | | | | | | |
| | H3303 | | | | | | | | | | | | | | | | | | | | | | | | | | | | | | | | | | | | | |
| | H3331 | | | | | | | | | | | | | | | | | | | | | | | | | | | | | | | | | | | | | |
| | H3730 | | | | | | | | | | | | | | | | | | | | | | | | | | | | | | | | | | | | | |

Τα φύλλα φορμάικας EGGER παραδίδονται ολόκληρα και είναι σε στοκ.

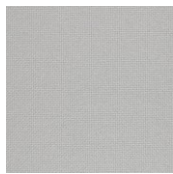
Οι άνω τιμές είναι προτεινόμενης λιανικής

ΦΥΛΛΑ ΦΟΡΜΑΙΚΑΣ | HOMAPAL METALS

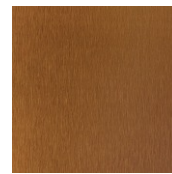
Elements

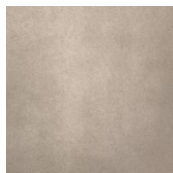
| | | | | | | |
|---|---|---|---|--|---|---|
|  |  |  |  |  |  |  |
| 325 | 342/000 | 347/000 | 351 NEW | 353 NEW | 359 NEW | 409/000 |
|  |  |  |  |  |  |  |
| 423/980 | 431 | 433 | 434 | 437 | 439 | 441 |
|  |  |  |  |  |  |  |
| 444N | 442 | 446 | 447 | 448 | 451 | 454 |
|  |  |  |  |  |  |  |
| 456 | 470 | 471 | 472 NEW | 473 | 474 | 475/000 |
|  |  |  |  |  |  |  |
| 476 NEW | 477 | 478 NEW | 485/000 | 546 | 791 | 791AD |
|  |  |  |  |  |  |  |
| 794 | 794AD | 796 | 796AD | 807/980 | 820/000 | M2006 |
|  |  |  |  |  |  |  |
| M5308 | M5309 | M5311 | M5312 | M6422 | M6423 | M6424 |
|  | | | | | | |
| M6426 | | | | | | |

ΦΥΛΛΑ ΦΟΡΜΑΙΚΑΣ | HOMAPAL METALS

Elements

| ΚΩΔ. | Decorname | Πάχος | Διαστάσεις (m) | | | ΤΙΜΗ €/m ² Ποσότητα Φύλλων | | | Balancer |
|---------|---|-------|----------------|-----------|-----------|--|------------|----------|-----------|
| | | | 2,44x1,22 | 3,05x1,22 | 3,05x1,30 | 1-9 τεμ. | 10-49 τεμ. | +49 τεμ. | |
| 325 | Alu Brushed Champagne | 1,0 | • | • | | 62,19 | 61,02 | 59,83 | 001 |
| 342/000 | Alu Plain Polished Goldtone | 1,0 | • | • | | 62,19 | 61,02 | 59,83 | 001 |
| 347/000 | Alu Plain Polished Coppertone | 1,0 | • | • | | 62,19 | 61,02 | 59,83 | 001 |
| 351 | Alu Plain Polished Solar Glow NEW | 1,0 | • | • | | 118,73 | 116,49 | 114,24 | 001 |
| 353 | Alu Plain Polished Clay Jar NEW | 1,0 | • | • | | 118,73 | 116,49 | 114,24 | 001 |
| 359 | Alu Plain Polished Moss Green NEW | 1,0 | • | • | | 118,73 | 116,49 | 114,24 | 001 |
| 409/000 | Alu Brushed Steeltone | 0,8 | • | • | | 62,19 | 61,02 | 59,83 | 001 |
| 423/980 | Alu Plex Stainless Steeltone | 1,0 | • | • | | 108,39 | 106,33 | 104,27 | 001 |
| 431 | Alu Crossbrushed Natural | 1,0 | • | • | | 65,75 | 64,51 | 63,24 | 001 |
| 433 | Alu Crossbrushed Stainless Steeltone | 1,0 | • | • | | 65,75 | 64,51 | 63,24 | 001 |
| 434 | Alu Crossbrushed Goldtone | 1,0 | • | • | | 65,75 | 64,51 | 63,24 | 001 |
| 437 | Alu Crossbrushed Coppertone | 1,0 | • | • | | 65,75 | 64,51 | 63,24 | 001 |
| 439 | Alu Crossbrushed Brownish Grey | 1,0 | • | • | | 65,75 | 64,51 | 63,24 | 001 |
| 441 | Alu Brushed Natural | 1,0 | • | • | • | 62,19 | 61,02 | 59,83 | 001 |
| 444N | Alu Plain Polished Natural | 1,0 | • | • | | 62,19 | 61,02 | 59,83 | 001 |
| 442 | Alu Brushed Goldtone | 1,0 | • | • | | 73,74 | 72,34 | 70,93 | 001 |
| 446 | Alu Brushed Steeltone | 1,0 | • | • | • | 73,74 | 72,34 | 70,93 | 001 |
| 447 | Alu Brushed Coppertone | 1,0 | • | • | | 73,74 | 72,34 | 70,93 | 001 |
| 448 | Alu Brushed Black | 1,0 | • | • | | 62,19 | 61,02 | 59,83 | 001 |
| 451 | Alu Brushed Bronzestone | 1,0 | • | • | | 62,19 | 61,02 | 59,83 | 001 |
| 454 | Alu Brushed Rosegold | 1,0 | • | • | | 62,19 | 61,02 | 59,83 | 001 |
| 456 | Alu Brushed Medium Bronzestone | 1,0 | • | • | | 62,19 | 61,02 | 59,83 | 001 |
| 470 | Alu Mirror Polished Superior Natural | 1,0 | • | • | | 120,83 | 118,54 | 116,25 | 005 ή 015 |
| 471 | Alu Mirror Polished Goldtone | 1,0 | • | • | | 120,83 | 118,54 | 116,25 | 005 ή 015 |
| 472 | Alu Mirror Polished Solar Glow NEW | 1,0 | • | • | | 118,73 | 116,49 | 114,24 | 005 ή 015 |
| 473 | Alu Mirror Polished Tea | 1,0 | • | • | | 120,83 | 118,54 | 116,25 | 005 ή 015 |
| 474 | Alu Mirror Polished Smokey Grey | 1,0 | • | • | | 120,83 | 118,54 | 116,25 | 005 ή 015 |
| 475/000 | Alu Plain Polished Gunmetal Matt | 1,0 | • | • | | 120,83 | 118,54 | 116,25 | 005 ή 015 |
| 476 | Alu Mirror Polished Moss Green NEW | 1,0 | • | • | | 118,73 | 116,49 | 114,24 | 005 ή 015 |
| 477 | Alu Mirror Polished Coppertone | 1,0 | • | • | | 120,83 | 118,54 | 116,25 | 005 ή 015 |
| 478 | Alu Mirror Polished Clay Jar NEW | 1,0 | • | • | | 118,73 | 116,49 | 114,24 | 005 ή 015 |
| 485/000 | Alu Mirror Polished Special Natural | 1,0 | • | • | | 71,07 | 69,73 | 68,38 | 005 ή 015 |
| 546 | Alu Brushed Stainless Steeltone | 1,0 | • | • | | 62,19 | 61,02 | 59,83 | 001 |
| 791 | Alu Brushed Natural Special | 0,8 | • | • | | 53,31 | 52,30 | 51,28 | 001 |
| 791AD | Alu Brushed Natural Special Adverso | 0,8 | • | • | | 69,30 | 67,99 | 66,67 | 001 |
| 794 | Alu Brushed Goldtone Special | 0,8 | • | • | | 53,31 | 52,30 | 51,28 | 001 |
| 794AD | Alu Brushed Goldtone Special Adverso | 0,8 | • | • | | 69,30 | 67,99 | 66,67 | 001 |
| 796 | Alu Brushed Steeltone Special | 0,8 | • | • | | 53,31 | 52,30 | 51,28 | 001 |
| 796AD | Alu Brushed Steeltone Special Adverso | 0,8 | • | • | | 69,30 | 67,99 | 66,67 | 001 |
| 807/980 | Alu Plex Bronzestone | 1,0 | • | • | | 108,39 | 106,33 | 104,27 | 001 |
| 820/000 | Alu Softmatt Natural | 0,8 | • | • | | 62,19 | 61,02 | 59,83 | 001 |
| M2006 | Alu Plain Polished Bronzestone | 1,0 | • | • | | 99,54 | 97,55 | 95,60 | 001 |
| M5308 | Plex Aluminium | 1,0 | • | • | | 108,39 | 106,33 | 104,27 | 001 |
| M5309 | Plex Gold | 1,0 | • | • | | 108,39 | 106,33 | 104,27 | 001 |
| M5311 | Brushed Argent | 1,0 | • | • | | 79,96 | 78,45 | 76,92 | 001 |
| M5312 | Brushed Umbra | 1,0 | • | • | | 79,96 | 78,45 | 76,92 | 001 |
| M6422 | Brushed Cupro | 1,0 | • | • | | 79,96 | 78,45 | 76,92 | 001 |
| M6423 | Brushed Brass | 1,0 | • | • | | 79,96 | 78,45 | 76,92 | 001 |
| M6424 | Plex Copper | 1,0 | • | • | | 108,39 | 106,33 | 104,27 | 001 |
| M6426 | Plex Brass | 1,0 | • | • | | 108,39 | 106,33 | 104,27 | 001 |

ΦΥΛΛΑ ΦΟΡΜΑΙΚΑΣ | HOMAPAL METALS

Gestures

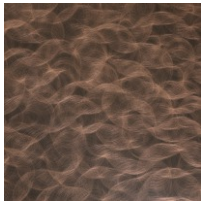

401/200

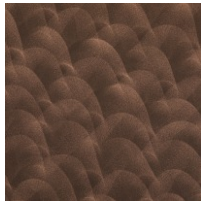

401/229

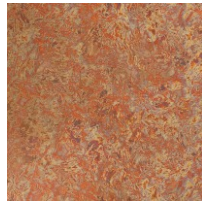

490

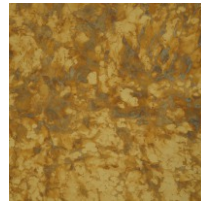

500/491



500/502



630

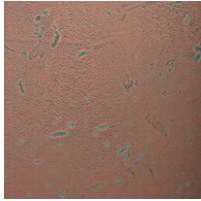

635/502



636/502



637/502

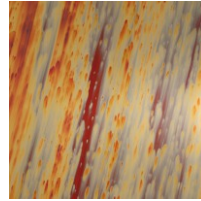

695D

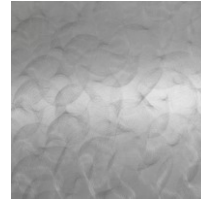

800/200



M4512



M5391



M5392

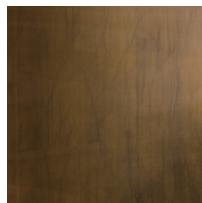

M8547



M9956 **NEW**



M9957 **NEW**

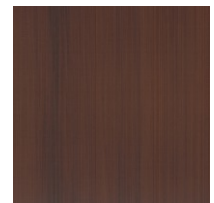

M9958



ΦΥΛΛΑ ΦΟΡΜΑΙΚΑΣ | HOMAPAL METALS

Gestures

| ΚΩΔ. | Decorname | Πάχος | Διαστάσεις (m) | | ΤΙΜΗ €/m ² Ποσότητα Φύλλων | | | Balancer |
|----------------|--|-------|----------------|-----------|--|------------|----------|----------|
| | | | 2,44x1,22 | 3,05x1,22 | 1-9 τεμ. | 10-49 τεμ. | +49 τεμ. | |
| 401/200 | Copper Crush | 1,3 | • | • | 122,61 | 120,28 | 117,95 | 009 |
| 401/229 | Copper Crush Stipple | 1,3 | • | • | 122,61 | 120,28 | 117,95 | 009 |
| 490 | Copper Antique | 1,3 | • | • | 128,83 | 126,37 | 123,94 | 009 |
| 500/491 | Brass Plain Antique (vertical joint at about 610mm) | 1,0 | • | • | 134,16 | 131,62 | 129,06 | 009 |
| 500/502 | Brass Moon (vertical joint at about 610mm) | 1,3 | • | • | 134,16 | 131,62 | 129,06 | 009 |
| 630 | Copper Black Patinated | 1,3 | • | • | 110,17 | 108,07 | 105,98 | 002 |
| 635/502 | Copper Moon Turquoise | 1,3 | • | • | 128,83 | 126,37 | 123,94 | 009 |
| 636/502 | Copper Moon Dark | 1,3 | • | • | 128,83 | 126,37 | 123,94 | 009 |
| 637/502 | Copper Moon Light | 1,3 | • | • | 128,83 | 126,37 | 123,94 | 009 |
| 695D | Copper Stratos Diagonal | 1,3 | • | • | 128,83 | 126,37 | 123,94 | 009 |
| 800/200 | Alu Crush | 1,0 | • | • | 128,83 | 126,37 | 123,94 | 001 |
| M4512 | Alu Crush Goldtone | 1,0 | • | • | 128,83 | 126,37 | 123,94 | 001 |
| M5391 | Graphite Veil | 1,3 | • | • | 175,02 | 171,70 | 168,38 | 002 |
| M5392 | Copper Veil | 1,3 | • | • | 175,02 | 171,70 | 168,38 | 009 |
| M8547 | Matte Oxibronze (vert. joint at about 610mm) | 1,0 | • | • | 128,83 | 126,37 | 123,94 | 009 |
| M9956 | Wax Rubbed Brass (vert. joint at about 610mm) NEW | 1,0 | • | • | 172,01 | 175,48 | 165,47 | 009 |
| M9957 | Oil Rubbed Brass (vert. joint at about 610mm) NEW | 1,0 | • | • | 172,01 | 175,48 | 165,47 | 009 |
| M9958 | Antique Rubbed Copper | 1,3 | • | • | 128,83 | 126,37 | 123,94 | 009 |

Οι άνω τιμές είναι προτεινόμενης λιανικής



ΦΥΛΛΑ ΦΟΡΜΑΙΚΑΣ | HOMAPAL METALS

Perspectives/Depths

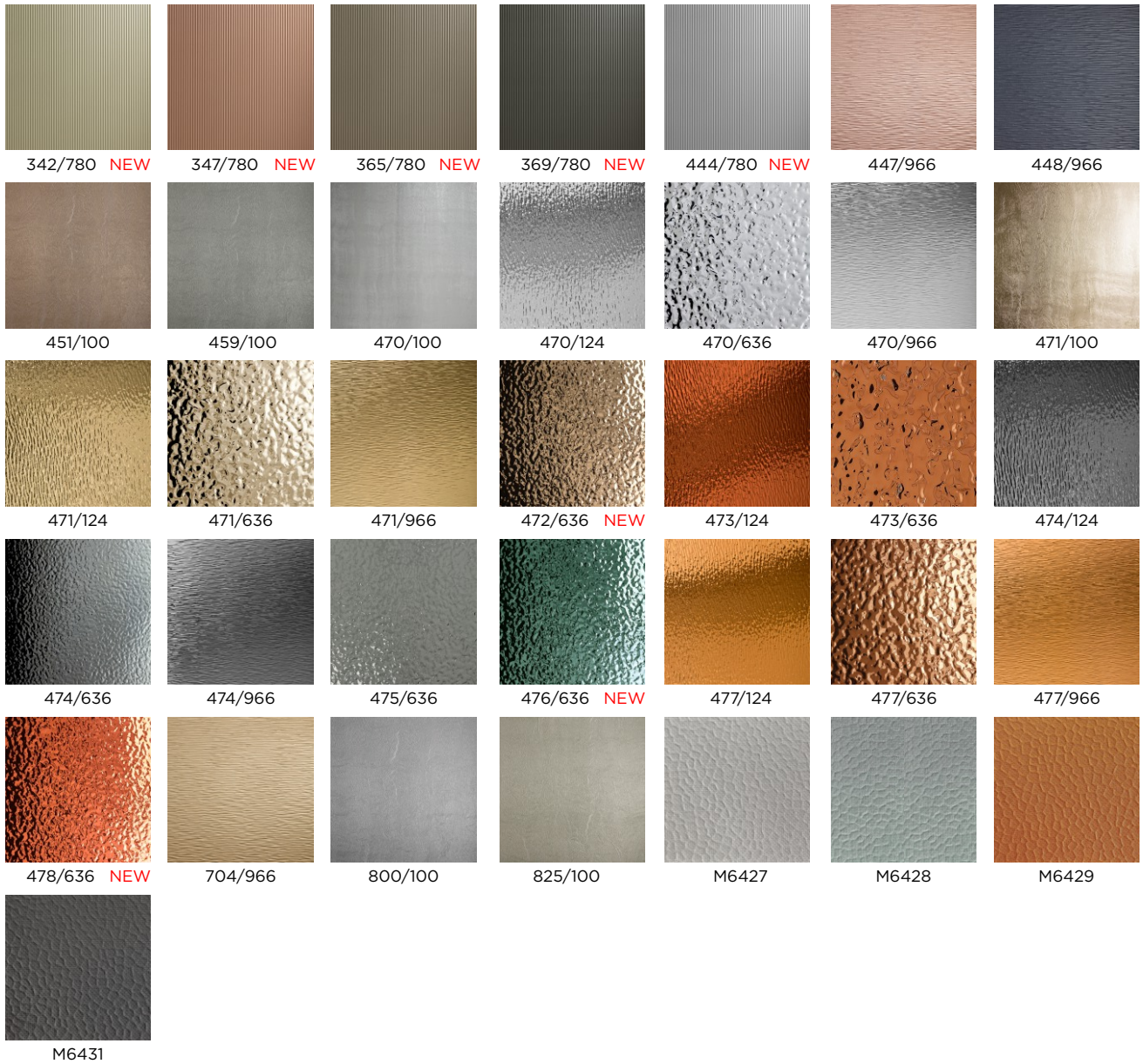

Perspectives/Geometries



Perspectives/Industrial

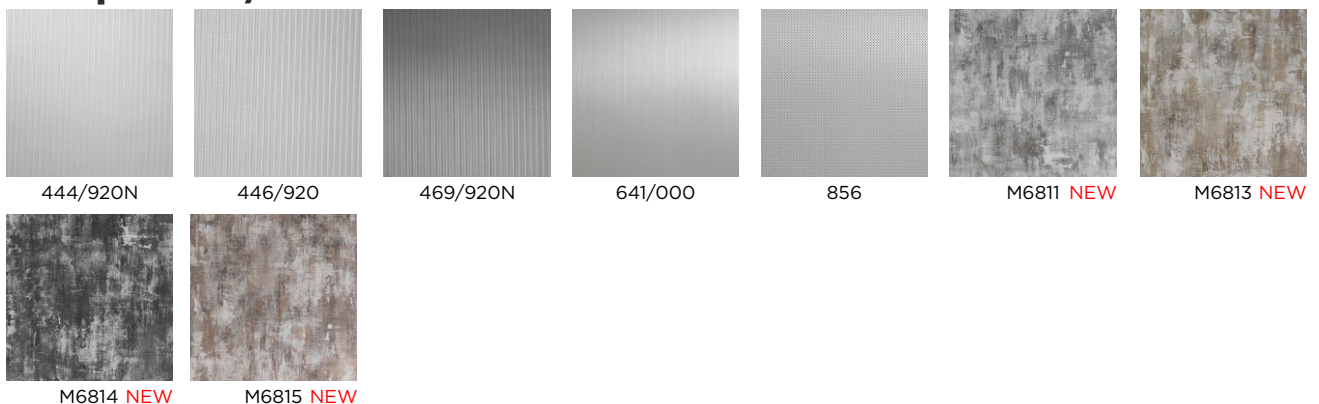

ΦΥΛΛΑ ΦΟΡΜΑΙΚΑΣ | HOMAPAL METALS

Perspectives/Depths

| ΚΩΔ. | Decorname | Πάχος | Διαστάσεις (m) | | ΤΙΜΗ €/m ² Ποσότητα Φύλλων | | | Balancer |
|---------|--|-------|----------------|-----------|--|------------|----------|-----------|
| | | | 2,44x1,22 | 3,05x1,22 | 1-9 τεμ. | 10-49 τεμ. | +49 τεμ. | |
| 342/780 | Alu Plain Polished Tuet Goldtone NEW | 1,8 | • | • | 89,06 | 87,38 | 85,69 | 006 |
| 347/780 | Alu Plain Polished Tuet Coppertone NEW | 1,8 | • | • | 89,06 | 87,38 | 85,69 | 006 |
| 365/780 | Alu Plain Polished Tuet Bronzestone NEW | 1,8 | • | • | 89,06 | 87,38 | 85,69 | 006 |
| 369/780 | Alu Plain Polished Tuet Anthracite NEW | 1,8 | • | • | 89,06 | 87,38 | 85,69 | 006 |
| 444/780 | Alu Plain Polished Tuet Natural NEW | 1,8 | • | • | 89,06 | 87,38 | 85,69 | 006 |
| 447/966 | Alu Cella Coppertone | 1,3 | • | • | 90,63 | 88,90 | 87,18 | 002 |
| 448/966 | Alu Cella Black | 1,3 | • | • | 90,63 | 88,90 | 87,18 | 002 |
| 451/100 | Alu Mesh Bronzestone | 1,3 | • | • | 90,63 | 88,90 | 87,18 | 002 |
| 459/100 | Alu Mesh Anthracite | 1,3 | • | • | 90,63 | 88,90 | 87,18 | 002 |
| 470/100 | Alu Mirror Polished Mesh Natural | 1,3 | • | • | 130,60 | 128,12 | 125,65 | 005 ή 015 |
| 470/124 | Alu Mirror Polished Cascade Natural | 1,3 | • | • | 130,60 | 128,12 | 125,65 | 005 ή 015 |
| 470/636 | Alu Mirror Polished Lava Natural | 1,3 | • | • | 130,60 | 128,12 | 125,65 | 005 ή 015 |
| 470/966 | Alu Mirror Polished Cella Natural | 1,3 | • | • | 130,60 | 128,12 | 125,65 | 005 ή 015 |
| 471/100 | Alu Mirror Polished Mesh Goldtone | 1,3 | • | • | 130,60 | 128,12 | 125,65 | 005 ή 015 |
| 471/124 | Alu Mirror Polished Cascade Goldtone | 1,3 | • | • | 130,60 | 128,12 | 125,65 | 005 ή 015 |
| 471/636 | Alu Mirror Polished Lava Goldtone | 1,3 | • | • | 130,60 | 128,12 | 125,65 | 005 ή 015 |
| 471/966 | Alu Mirror Polished Cella Goldtone | 1,3 | • | • | 130,60 | 128,12 | 125,65 | 005 ή 015 |
| 472/636 | Alu Mirror Polished Lava Solar Glow NEW | 1,3 | • | • | 128,34 | 125,89 | 123,46 | 005 ή 015 |
| 473/124 | Alu Mirror Polished Cascade Tea | 1,3 | • | • | 130,60 | 128,12 | 125,65 | 005 ή 015 |
| 473/636 | Alu Mirror Polished Lava Tea | 1,3 | • | • | 130,60 | 128,12 | 125,65 | 005 ή 015 |
| 474/124 | Alu Mirror Polished Cascade Smokey Grey | 1,3 | • | • | 130,60 | 128,12 | 125,65 | 005 ή 015 |
| 474/636 | Alu Mirror Polished Lava Smokey Grey | 1,3 | • | • | 130,60 | 128,12 | 125,65 | 005 ή 015 |
| 474/966 | Alu Mirror Polished Cella Smokey Grey | 1,3 | • | • | 130,60 | 128,12 | 125,65 | 005 ή 015 |
| 475/636 | Alu Plain Polished Lava Gunmetal Matt | 1,3 | • | • | 130,60 | 128,12 | 125,65 | 005 ή 015 |
| 476/636 | Alu Mirror Polished Lava Moss Green NEW | 1,3 | • | • | 128,34 | 125,89 | 123,46 | 005 ή 015 |
| 477/124 | Alu Mirror Polished Cascade Coppertone | 1,3 | • | • | 130,60 | 128,12 | 125,65 | 005 ή 015 |
| 477/636 | Alu Mirror Polished Lava Coppertone | 1,3 | • | • | 130,60 | 128,12 | 125,65 | 005 ή 015 |
| 477/966 | Alu Mirror Polished Cella Coppertone | 1,3 | • | • | 130,60 | 128,12 | 125,65 | 005 ή 015 |
| 478/636 | Alu Mirror Polished Lava Clay Jar NEW | 1,3 | • | • | 128,34 | 125,89 | 123,46 | 005 ή 015 |
| 704/966 | Alu Cella Goldtone | 1,3 | • | • | 90,63 | 88,90 | 87,18 | 002 |
| 800/100 | Alu Mesh Natural | 1,3 | • | • | 90,63 | 88,90 | 87,18 | 002 |
| 825/100 | Alu Mesh Champagne | 1,3 | • | • | 90,63 | 88,90 | 87,18 | 002 |
| M6427 | Hammered Aluminium | 1,3 | • | • | 108,39 | 106,33 | 104,27 | 002 |
| M6428 | Hammered Argent | 1,3 | • | • | 108,39 | 106,33 | 104,27 | 002 |
| M6429 | Hammered Cupro | 1,3 | • | • | 108,39 | 106,33 | 104,27 | 002 |
| M6431 | Hammered Graphite | 1,3 | • | • | 108,39 | 106,33 | 104,27 | 002 |

Perspectives/Geometries

| ΚΩΔ. | Decorname | Πάχος | Διαστάσεις (m) | | ΤΙΜΗ €/m ² Ποσότητα Φύλλων | | | Balancer |
|---------|--|-------|----------------|-----------|--|------------|----------|----------|
| | | | 2,44x1,22 | 3,05x1,22 | 1-9 τεμ. | 10-49 τεμ. | +49 τεμ. | |
| 325/360 | Alu Brushed Sapphire Champagne | 1,0 | • | • | 113,72 | 111,56 | 109,40 | 001 |
| 451/360 | Alu Brushed Sapphire Bronzestone | 1,0 | • | • | 113,72 | 111,56 | 109,40 | 001 |
| 454/360 | Alu Brushed Sapphire Rosegold | 1,0 | • | • | 113,72 | 111,56 | 109,40 | 001 |
| 455/360 | Alu Brushed Sapphire Graphite Brass | 1,0 | • | • | 113,72 | 111,56 | 109,40 | 001 |
| 500/340 | Diamond Antique (vertical joint at about 610 mm) | 1,3 | • | • | 134,16 | 131,62 | 129,06 | 009 |
| 690/340 | Copper Diamond Antique | 1,3 | • | • | 130,60 | 128,12 | 125,65 | 009 |
| 807/340 | Alu Diamond Bronzestone | 1,0 | • | • | 113,72 | 111,56 | 109,40 | 002 |

Perspectives/Industrial

| ΚΩΔ. | Decorname | Πάχος | Διαστάσεις (m) | | ΤΙΜΗ €/m ² Ποσότητα Φύλλων | | | Balancer |
|----------|----------------------------------|-------|----------------|-----------|--|------------|----------|----------|
| | | | 2,44x1,22 | 3,05x1,22 | 1-9 τεμ. | 10-49 τεμ. | +49 τεμ. | |
| 444/920N | Alu Riffel Horizontal Natural | 0,9 | • | • | 113,72 | 111,56 | 109,40 | 001 |
| 446/920 | Alu Riffel Horizontal Steeltone | 0,9 | • | • | 113,72 | 111,56 | 109,40 | 001 |
| 469/920N | Alu Riffel Horizontal Anthracite | 0,9 | • | • | 113,72 | 111,56 | 109,40 | 001 |
| 641/000 | Stainless Steel Brushed | 0,8 | • | • | 130,60 | 128,12 | 125,65 | 007 |
| 856 | Alu Dots Steeltone | 1,3 | • | • | 113,72 | 111,56 | 109,40 | 002 |
| M6811 | Metallic Gray NEW | 1,0 | • | • | 111,76 | 109,64 | 107,50 | 001 |
| M6813 | Metallic Brass NEW | 1,0 | • | • | 111,76 | 109,64 | 107,50 | 001 |
| M6814 | Metallic Black NEW | 1,0 | • | • | 111,76 | 109,64 | 107,50 | 001 |
| M6815 | Metallic Copper NEW | 1,0 | • | • | 111,76 | 109,64 | 107,50 | 001 |

Οι άνω τιμές είναι προτεινόμενης λιανικής

ΦΥΛΛΑ ΦΟΡΜΑΙΚΑΣ | HOMAPAL METALS

SRM Scratch Resistant Matt

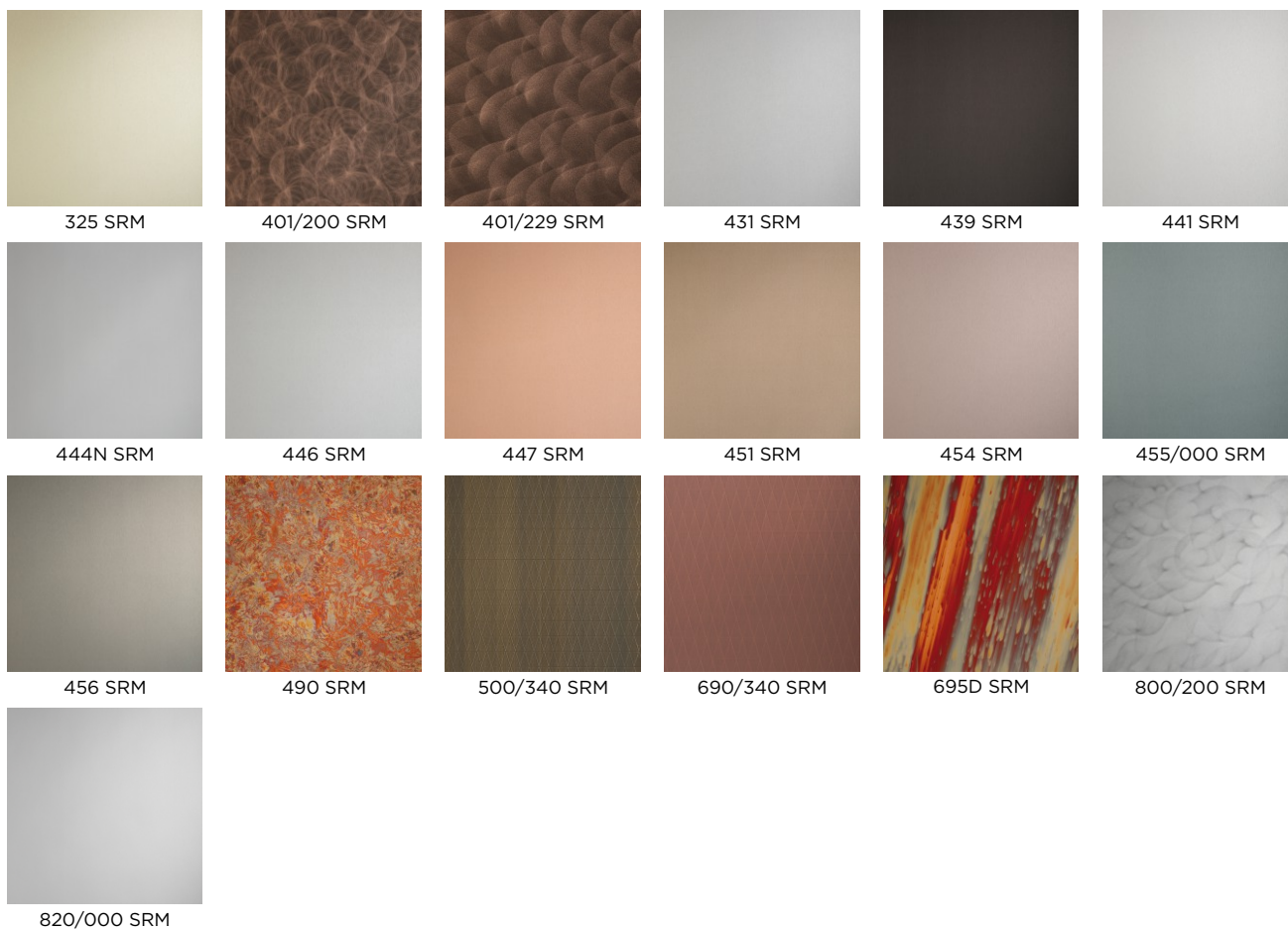

ΦΥΛΛΑ ΦΟΡΜΑΙΚΑΣ | HOMAPAL METALS

SRM Scratch Resistant Matt

| ΚΩΔ. | Decorname | Πάχος | Διαστάσεις (m) | | ΤΙΜΗ €/m ² Ποσότητα Φύλλων | | | Balancer |
|-------------|---|-------|----------------|-----------|--|------------|----------|----------|
| | | | 2,44x1,22 | 3,05x1,22 | 1-9 τεμ. | 10-49 τεμ. | +49 τεμ. | |
| 325 SRM | Alu Brushed Champagne SRM | 1,0 | • | • | 91,51 | 89,77 | 88,03 | 001 SR |
| 401/200 SRM | Copper Crush SRM | 1,3 | • | • | 159,93 | 156,89 | 153,85 | 009 SR |
| 401/229 SRM | Copper Crush Stipple SRM | 1,3 | • | • | 159,93 | 156,89 | 153,85 | 009 SR |
| 431 SRM | Alu Crossbrushed Natural SRM | 1,0 | • | • | 97,73 | 95,88 | 94,01 | 001 SR |
| 439 SRM | Alu Crossbrushed Brownish Grey SRM | 1,0 | • | • | 97,73 | 95,88 | 94,01 | 001 SR |
| 441 SRM | Alu Brushed Natural SRM | 1,0 | • | • | 91,51 | 89,77 | 88,03 | 001 SR |
| 444N SRM | Alu Plain Polished Natural SRM | 1,0 | • | • | 91,51 | 89,77 | 88,03 | 001 SR |
| 446 SRM | Alu Brushed Steeltone SRM | 1,0 | • | • | 91,51 | 89,77 | 88,03 | 001 SR |
| 447 SRM | Alu Brushed Coppertone SRM | 1,0 | • | • | 91,51 | 89,77 | 88,03 | 001 SR |
| 451 SRM | Alu Brushed Bronzestone SRM | 1,0 | • | • | 91,51 | 89,77 | 88,03 | 001 SR |
| 454 SRM | Alu Brushed Rosegold SRM | 1,0 | • | • | 91,51 | 89,77 | 88,03 | 001 SR |
| 455/000 SRM | Alu Brushed Graphite SRM | 1,0 | • | • | 91,51 | 89,77 | 88,03 | 001 SR |
| 456 SRM | Alu Brushed Medium Bronzestone SRM | 1,0 | • | • | 91,51 | 89,77 | 88,03 | 001 SR |
| 490 SRM | Copper Antique SRM | 1,3 | • | • | 159,93 | 156,89 | 153,85 | 009 SR |
| 500/340 SRM | Brass Diamond Antique SRM (vert. joint at 610 mm) | 1,3 | • | • | 167,03 | 163,85 | 160,68 | 009 SR |
| 690/340 SRM | Copper Diamond Antique SRM | 1,3 | • | • | 159,93 | 156,89 | 153,85 | 009 SR |
| 695D SRM | Copper Stratos Diagonal SRM | 1,3 | • | • | 159,93 | 156,89 | 153,85 | 009 SR |
| 800/200 SRM | Alu Crush SRM | 1,0 | • | • | 159,93 | 156,89 | 153,85 | 001 SR |
| 820/000 SRM | Alu Softmatt Natural SRM | 0,8 | • | • | 91,51 | 89,77 | 88,03 | 001 SR |

Οι άνω τιμές είναι προτεινόμενης λιανικής



ΦΥΛΛΑ ΦΟΡΜΑΙΚΑΣ | HOMAPAL MAGNETIC & BOARDS

Magnetic



Melamine Specials

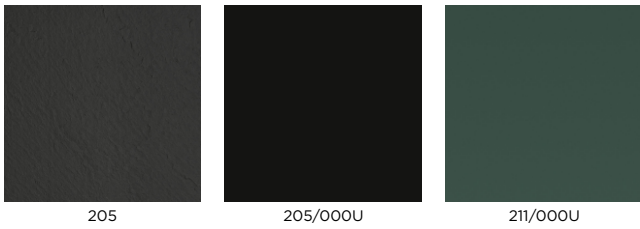

ΦΥΛΛΑ ΦΟΡΜΑΙΚΑΣ | HOMAPAL MAGNETIC & BOARDS

Magnetic

| ΚΩΔ. | Decorname | Πάχος | Διαστάσεις (m) | | ΤΙΜΗ €/m ² Ποσότητα Φύλλων | | | Balancer |
|------|---|-------|----------------|-----------|--|------------|----------|----------|
| | | | 2,44x1,22 | 3,05x1,22 | 1-9 τεμ. | 10-49 τεμ. | +49 τεμ. | |
| 8200 | Magnetic Board for individual finish | 1,0 | • | • | 97,55 | 95,70 | 93,84 | 8200 |
| 8202 | Magnetic Board White Glossy with grid points (board marker) | 1,0 | • | • | 92,40 | 90,64 | 88,89 | 011 |
| 8205 | Magnetic Board Black Matt (chalk) | 1,0 | • | • | 97,55 | 95,70 | 93,84 | 011 |
| 8206 | Magnetic Board White Glossy (board marker) | 1,0 | • | • | 97,55 | 95,70 | 93,84 | 011 |
| 8207 | Magnetic Board White Matt (projection & board marker) | 1,0 | • | • | 97,55 | 95,70 | 93,84 | 011 |
| 8208 | Magnetic Board Light Grey Glossy (board marker) | 1,0 | • | • | 87,07 | 85,41 | 83,76 | 011 |
| 8211 | Magnetic Board Green Matt (chalk) | 1,0 | • | • | 87,07 | 85,41 | 83,76 | 011 |
| 8214 | Magnetic Board Smokey Blue Matt (chalk) | 1,0 | • | • | 92,40 | 90,64 | 88,89 | 011 |
| 8224 | Magnetic Board Stone Grey Glossy (board marker) | 1,0 | • | • | 92,40 | 90,64 | 88,89 | 011 |
| 8225 | Magnetic Board Stone Grey Matt (chalk) | 1,0 | • | • | 92,40 | 90,64 | 88,89 | 011 |
| 8231 | Magnetic Board Alu Crossbrushed Natural | 1,3 | • | • | 113,72 | 111,56 | 109,40 | 011 |
| 8232 | Magnetic Board Apple Green Glossy (board marker) | 1,0 | • | • | 92,40 | 90,64 | 88,89 | 011 |
| 8233 | Magnetic Board Macchiato Glossy (board marker) | 1,0 | • | • | 92,40 | 90,64 | 88,89 | 011 |
| 8234 | Magnetic Board Macchiato Matt (chalk) | 1,0 | • | • | 92,40 | 90,64 | 88,89 | 011 |
| 8253 | Magnetic Board Wine Red Matt (chalk) | 1,0 | • | • | 92,40 | 90,64 | 88,89 | 011 |
| 8259 | Magnetic Board Apple Green Matt (chalk) | 1,0 | • | • | 92,40 | 90,64 | 88,89 | 011 |
| 8267 | Magnetic Board Slate Black | 1,3 | • | • | 101,28 | 99,37 | 97,43 | 011 |
| 8276 | Magnetic Board Curry Matt (chalk) | 1,0 | • | • | 92,40 | 90,64 | 88,89 | 011 |
| 8277 | Magnetic Board Curry Glossy (board marker) | 1,0 | • | • | 92,40 | 90,64 | 88,89 | 011 |

Melamine Specials

| ΚΩΔ. | Decorname | Πάχος | Διαστάσεις (m) | | ΤΙΜΗ €/m ² Ποσότητα Φύλλων | | | Balancer |
|----------|---|-------|----------------|-----------|--|------------|----------|----------|
| | | | 2,44x1,22 | 3,05x1,22 | 1-9 τεμ. | 10-49 τεμ. | +49 τεμ. | |
| 205 | Melamine Slate Black (without magnetic effect) | 1,0 | • | • | 62,19 | 61,02 | 59,83 | 012 |
| 205/000U | Melamine Black Matt/chalk (without magnetic effect) | 1,0 | • | • | 62,19 | 61,02 | 59,83 | 012 |
| 211/000U | Melamine Green Matt/chalk (without magnetic effect) | 1,0 | • | • | 62,19 | 61,02 | 59,83 | 012 |

Οι άνω τιμές είναι προτεινόμενης λιανικής





ΦΥΛΛΑ ΦΟΡΜΑΙΚΑΣ | HOMAPAL BALANCERS

Metals Balancers

| ΚΩΔ. | Decorname | Πάχος | Διαστάσεις (m) | | | ΤΙΜΗ €/m ² Ποσότητα Φύλλων | | |
|------|-----------------|---------|----------------|-----------|-----------|--|------------|----------|
| | | | 2,44x1,22 | 3,05x1,22 | 3,05x1,30 | 1-9 τεμ. | 10-49 τεμ. | +49 τεμ. |
| 001 | Metals Balancer | έως 1,0 | • | • | • | 26,65 | 26,15 | 25,64 |
| 002 | Metals Balancer | έως 1,4 | • | • | | 26,65 | 26,15 | 25,64 |
| 005 | Metals Balancer | έως 1,3 | • | • | | 39,09 | 38,34 | 37,60 |
| 015 | Metals Balancer | έως 1,3 | • | • | | 46,20 | 45,33 | 44,44 |
| 007 | Metals Balancer | 0,8 | • | • | | 39,09 | 38,34 | 37,60 |
| 009 | Metals Balancer | 1,3 | • | • | | 26,65 | 26,15 | 25,64 |

Metals SRM Balancers

| ΚΩΔ. | Decorname | Πάχος | Διαστάσεις (m) | | | ΤΙΜΗ €/m ² Ποσότητα Φύλλων | | |
|-------|---------------------|---------|----------------|-----------|-----------|--|------------|----------|
| | | | 2,44x1,22 | 3,05x1,22 | 3,05x1,30 | 1-9 τεμ. | 10-49 τεμ. | +49 τεμ. |
| 001SR | Metals SRM Balancer | έως 1,0 | • | • | | 56,86 | 55,78 | 54,70 |
| 009SR | Metals SRM Balancer | 1,3 | • | • | | 56,86 | 55,78 | 54,70 |

Magnetic & Boards Balancers

| ΚΩΔ. | Decorname | Πάχος | Διαστάσεις (m) | | | ΤΙΜΗ €/m ² Ποσότητα Φύλλων | | |
|------|--|---------|----------------|-----------|-----------|--|------------|----------|
| | | | 2,44x1,22 | 3,05x1,22 | 3,05x1,30 | 1-9 τεμ. | 10-49 τεμ. | +49 τεμ. |
| 011 | Magnetic Balancer | έως 1,3 | • | • | | 60,42 | 59,26 | 58,13 |
| 011E | Magnetic Balancer - White various textures | έως 1,3 | • | • | | 62,19 | 61,02 | 59,83 |
| 012 | Melamine Special Balancer | 1,8 | • | • | | 26,65 | 26,15 | 25,64 |

Οι άνω τιμές είναι προτεινόμενης λιανικής

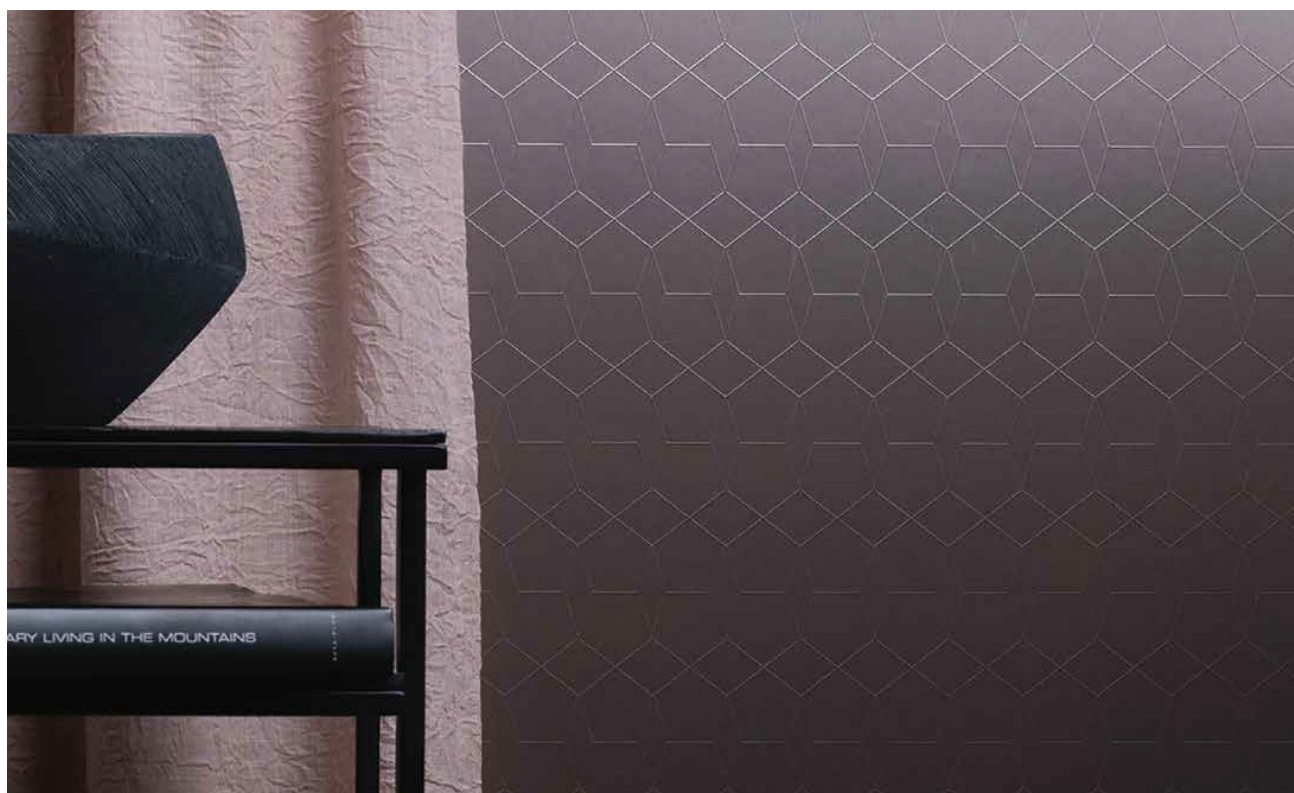

ΦΥΛΛΑ ΦΟΡΜΑΙΚΑΣ | HIGH PRESSURE LAMINATE

Φύλλα Φορμαίκας HPL LIRI 0,8mm

ΤΙΜΗ €/m²

| ΚΑΤΗΓΟΡΙΕΣ | ΔΙΑΣΤΑΣΗ | ΤΙΜΗ €/m ² |
|--------------------|--------------|-----------------------|
| Μονόχρωμα HPL | 2150x950 mm | 10,71 |
| Μονόχρωμα HPLL | 2440x1220 mm | 9,99 |
| Ξύλινα Χρώματα HPL | 2150x950 mm | 13,56 |
| Ξύλινα Χρώματα HPL | 2440x1220 mm | 12,85 |

Τα φύλλα φορμαίκας LIRI παραδίδονται ολόκληρα.

Σας παρέχουμε την δυνατότητα κατόπιν παραγγελίας για παραδόσεις σε οποιοδήποτε από τα χρώματα της ευρύτερης συλλογής LIRI.

Οι άνω τιμές είναι προτεινόμενης λιανικής



*Έως εξαντλήσεως αποθεμάτων



ΦΥΛΛΑ ΦΟΡΜΑΙΚΑΣ | HIGH PRESSURE LAMINATE

Compact 10mm ARPA | black core

stock

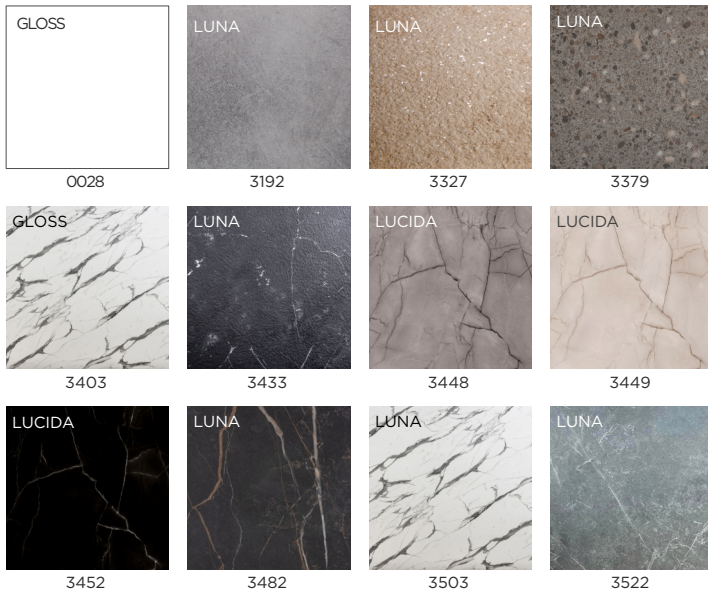

Compact 10mm ARPA | color core

stock



Compact 10/12mm FENIX | black core

κατόπιν παραγγελίας



Compact 10mm HPL FUNDERMAX

| black core



* Έως εξαντλήσεως αποθεμάτων

ΦΥΛΛΑ ΦΟΡΜΑΙΚΑΣ | HIGH PRESSURE LAMINATE

Classification EN438



Compact HPL ARPA

Arpa 

ΤΙΜΗ €/m²

| ΚΩΔΙΚΟΙ | ΠΥΡΗΝΑΣ | ΠΑΧΟΣ | ΔΙΑΣΤΑΣΗ ΦΥΛΛΟΥ | ΤΙΜΗ €/m ² |
|--|------------|-------|-----------------|-----------------------|
| 0028, 3192, 3327, 3379, 3403, 3433, 3448, 3449, 3452, 3482, 3503, 3522 | black core | 10mm | 4200x1600mm | 117,35 |
| 3517, 3375, 3516, 3469, 3471 | color core | 10mm | 4200x1600mm | 200,10 |

Compact HPL FENIX^{NTM}

FENIX^{NTM}[®]

ΤΙΜΗ €/m²

| ΚΩΔΙΚΟΙ | ΠΥΡΗΝΑΣ | ΠΑΧΟΣ | ΔΙΑΣΤΑΣΗ ΦΥΛΛΟΥ | ΤΙΜΗ €/m ² |
|---|------------|-------|-----------------|-----------------------|
| F0030, F0032, F0717, F0718, F0719, F0720, F0724, F0725, F0748, F0749, F0750, F0751, F0754, F2628, F2629, F2630, F2638 | black core | 10mm | 4200x1600mm | 210,91 |
| F0030, F0032, F0717, F0718, F0719, F0720, F0724, F0725, F0748, F0749, F0750, F0751, F0754, F2628, F2629, F2630, F2638 | black core | 12mm | 4200x1600mm | 243,36 |

Διατίθενται κατόπιν παραγγελίας

Compact HPL FUNDERMAX | Fundermax

For you to create

ΤΙΜΗ €/m²

| ΚΩΔΙΚΟΙ | ΠΥΡΗΝΑΣ | ΠΑΧΟΣ | ΔΙΑΣΤΑΣΗ ΦΥΛΛΟΥ | ΤΙΜΗ €/m ² |
|--|------------|-------|-----------------|-----------------------|
| 0071, 0290, 0585, 0670, 0832, 0834, 0836, 4035, 4047, 4048 | black core | 10mm | 4100x1854mm | 117,35 |
| 0080 FX, 0085 FX | black core | 10mm | 4100x1300mm | 113,57 |
| 0085C | white core | 10mm | 4100x1300mm | 151,42 |

Προφίλ Ρονταρίσματος

| | | | | |
|-----|------|----|-----|-----|
| P45 | P145 | P3 | P12 | P10 |
|-----|------|----|-----|-----|

Οι άνω τιμές είναι προτεινόμενης λιανικής

* Έως εξαντλήσεως αποθεμάτων

ΦΥΛΛΑ ΦΟΡΜΑΙΚΑΣ | HIGH PRESSURE LAMINATE

Compact 10mm HPL SM' art κατόπιν παραγγελίας



Compact 10mm HPL SM' art stock



Compact 10mm HPL ASD | black core

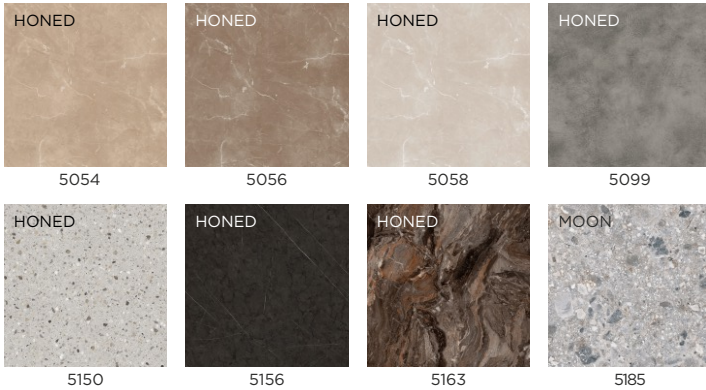

Compact HPL CENTURY | black core



Compact 10mm HPL GENTAS | black core

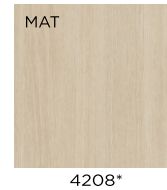

* Έως εξαντλήσεως αποθεμάτων

ΦΥΛΛΑ ΦΟΡΜΑΙΚΑΣ | HIGH PRESSURE LAMINATE

Classification EN438

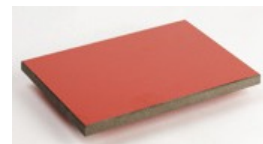

Compact HPL SMART

SM 'art
Surface Materials

| ΚΩΔΙΚΟΙ | ΠΥΡΗΝΑΣ | ΠΑΧΟΣ | ΔΙΑΣΤΑΣΗ ΦΥΛΛΟΥ | ΤΙΜΗ €/m ² |
|----------------------------|-------------|-------|-----------------|-----------------------|
| stock | | | | |
| 3096 | white core | 10mm | 4200x1400mm | 210,35 |
| 3190 | black core | 10mm | 4200x1400mm | 109,35 |
| C003 | sand core | 10mm | 4200x1400mm | 235,78 |
| C005 | black core | 10mm | 4200x1400mm | 129,77 |
| CA04 | white core | 10mm | 4200x1400mm | 210,35 |
| CA05 | cement core | 10mm | 4200x1400mm | 235,78 |
| N002 | cement core | 10mm | 4200x1400mm | 212,65 |
| OL00 | white core | 10mm | 4200x1400mm | 192,47 |
| OL04 | black core | 10mm | 4200x1400mm | 113,71 |
| OL07 | sand core | 10mm | 4200x1400mm | 210,35 |
| κατόπιν παραγγελίας | | | | |
| 3096 | white core | 10mm | 4200x1400mm | 210,35 |
| 3103 | black core | 10mm | 4200x1400mm | - |
| 3190 | black core | 10mm | 4200x1400mm | 109,35 |
| A028 | black core | 10mm | 4200x1400mm | 113,71 |
| C001 | black core | 10mm | 4200x1400mm | 129,77 |
| D006 | space core | 10mm | 4200x1400mm | - |
| N004 | space core | 10mm | 4200x1400mm | 210,35 |
| N005 | earth core | 10mm | 4200x1400mm | 210,35 |
| OL08 | space core | 10mm | 4200x1400mm | 210,35 |
| R009 | earth core | 10mm | 4200x1400mm | 210,35 |
| R012 | space core | 10mm | 4200x1400mm | 235,78 |

Τα Compact HPL SMART διατίθενται και σε φύλλα 4200x698mm (μισό φύλλο) με επιβάρυνση τιμής +10% από τις προπάνω τιμές ανά m².

Compact HPL ASD

ASD
TECHNOLOGY

| ΚΩΔΙΚΟΙ | ΠΥΡΗΝΑΣ | ΠΑΧΟΣ | ΔΙΑΣΤΑΣΗ ΦΥΛΛΟΥ | ΤΙΜΗ €/m ² |
|--|------------|-------|-----------------|-----------------------|
| 5054, 5056, 5058, 5099, 5150, 5156, 5163, 5185 | black core | 10mm | 4200x1600mm | 86,85 |

Compact HPL GENTAS

GENTAS

| ΚΩΔΙΚΟΙ | ΠΥΡΗΝΑΣ | ΠΑΧΟΣ | ΔΙΑΣΤΑΣΗ ΦΥΛΛΟΥ | ΤΙΜΗ €/m ² |
|---------|------------|-------|-----------------|-----------------------|
| 4208 | black core | 10mm | 4200x1860mm | 86,85 |

Τα Compact Gentas διατίθενται στη διάσταση 4200x1860 μόνο σε ματ

Compact HPL CENTURY

CENTURYPLY®

| ΚΩΔΙΚΟΙ | ΠΥΡΗΝΑΣ | ΠΑΧΟΣ | ΔΙΑΣΤΑΣΗ ΦΥΛΛΟΥ | ΤΙΜΗ €/m ² |
|---|------------|-------|-----------------|-----------------------|
| C3103, C3104, C3153, C3155, C3190, 5813 | black core | 10mm | 4300x1860mm | 86,85 |
| C3103, C3104, C3153, C3155, C3190 | black core | 12mm | 4300x1860mm | 96,48 |

Προφίλ Ρονταρίσματος

P45

P145

P3

P12

P10

Οι άνω τιμές είναι προτεινομενης λιανικης

* Έως εξαντλήσεως αποθεμάτων



ΤΑΙΝΙΕΣ ΣΟΚΟΡΙΑΣΜΑΤΟΣ PVC, PP (Πολυπροπυλαίνιο), ABS

Συλλογή PVC, ABS και PP,

σε πολύ πλούσια χρωματική παλέτα η οποία διαρκώς εμπλουτίζεται & ανανεώνεται για να καλύπτει όλες σας τις ανάγκες σοκοριάσματος. Σε μεγάλη ποικιλία από υφές και πάχη. Οι συλλογές διατηρούνται σε μόνιμο στοκ και παραδίδονται με πολύ σύντομους χρόνους παράδοσης. Η Eltop υποστηρίζει αξιόπιστα στο τελείωμα όλες τις συλλογές των προϊόντων της και παρέχει συνεχές βελτιούμενο colormatching. Ο βαθμός του οπτικού ταιριάσματος της ταινίας σοκοριάσματος είναι σήμερα το ίδιο σημαντικό με την επιφάνεια και την εικόνα του σχεδίου. Το ίδιο σημαντική είναι και η τεχνική υπεροχή του τρόπου που επιλέγει η κάθε εταιρία για τις κολλήσεις της.

Η εταιρία Eltop μετά από επενδύσεις που πραγματοποίησε σε μηχανολογικό εξοπλισμό - στα πλαίσια ενός προγράμματος επενδύσεων τεχνολογικής αναβάθμισης των παρεχόμενων υπηρεσιών της - σας προσφέρει την τελευταία τεχνολογία στην συγκόλληση περιθωρίων:

τη **συγκόλληση Laser**.

Η σύγχρονη αυτή τεχνολογία προσφέρει πολλά ανταγωνιστικά πλεονεκτήματα και αναβαθμίζει αισθητά το τελικό προϊόν αφού:

- * δημιουργεί μία **ενιαία όψη στην επιφάνεια**, ιδιαίτερα εμφανή όταν αυτή είναι ματ ή γυαλιστερή. Ο τρόπος συγκόλλησης ουσιαστικά οδηγεί σε ανύπαρκτη γραμμή συγκόλλησης (**zero glue line**)
- * λειτουργεί **αποτρεπτικά στη δημιουργία κίτρινίσματος** λόγω συσσώρευσης βρωμιάς από πολυκαιρισμό (στην ένωση του περιθωρίου με την επιφάνεια)
- * η **συγκόλληση είναι αισθητά πιο ισχυρή**. Η δύναμη αποκόλλησης της ταινίας με απλή συγκόλληση είναι περίπου 25N ενώ με την νέα τεχνολογία φθάνει στα 48N
- * η νέα συγκόλληση αυξάνει **σημαντικά την αντοχή στη θερμοκρασία** από 80-90°C σε 120-15°C
- * ο νέος τρόπος συγκόλλησης αυξάνει σημαντικά την αντοχή στην υγρασία. Σε μία κλίμακα 1-100 η απλή συγκόλληση έχει τιμή 30-35 ενώ η νέα 70-80
- * ο νέος τύπος συγκόλλησης είναι ευρέως διαδεδομένος στην αρχιτεκτονική κοινότητα, **οι αρχιτέκτονες πλέον ζητούν αυτό το αποτέλεσμα** επηρεαζόμενοι από τις διεθνείς τάσεις και άρα σας προσφέρουμε ανταγωνιστικό πλεονέκτημα πώλησης
- * η τελική ικανοποίηση του πελάτη αυξάνει σημαντικά καθώς παραλαμβάνει ένα ανώτερης ποιότητας τελικό προϊόν

Σελ. 113



ΤΑΙΝΙΕΣ ΣΟΚΟΡΙΑΣΜΑΤΟΣ PVC, ABS, PP

Ταινίες PVC, ABS

| ΚΑΤΗΓΟΡΙΕΣ | ΤΙΜΗ €/m | ΤΙΜΗ €/m | ΤΙΜΗ €/m | ΤΙΜΗ €/m ² | ΤΙΜΗ €/m |
|--|----------|----------|----------|-----------------------|----------|
| | 22/0,4mm | 22/1mm | 28/1mm | xx/1mm ειδ.πλάτ | 22/2mm |
| PVC Λευκό Σαγρέ/Ματ | 0,11 | 0,23 | 0,35 | - | 0,39 |
| PVC Μονόχρωμο Ματ | 0,12 | 0,26 | 0,35 | - | 0,45 |
| PVC Γυαλιστερό Λευκό/Μπεζ | - | 0,58 | - | - | - |
| PVC Γυαλιστερό Μονόχρωμο | - | 1,05 | - | - | - |
| PVC Γυαλιστερό Δίχρωμο 3D | - | 2,27 | - | - | - |
| PVC Ξύλινα Συλλογών InterTop/InterAction | - | 0,39 | 0,55 | - | - |
| PVC Ξύλινα Συλλογής InterBasic | 0,16 | 0,29 | 0,42 | - | 0,61 |
| PVC Ξύλινα Συλλογών HPL | - | 0,39 | 0,55 | - | 0,62 |
| PVC Ξύλινα Συλλογής SM 'art | - | 0,96 | - | - | - |
| PVC Metallic | - | 2,70 | - | - | - |
| ABS Decor - Ξύλινα Egger | - | 0,41 | 0,55 | - | 0,65 |
| ABS Decor - Μονόχρωμο Egger | - | 0,27 | 0,35 | - | - |
| ABS Digital Decor SM 'art (MA02, MA03, MA08, M023, 3190C) | - | 1,17 | - | - | - |

Οι άνω τιμές αφορούν ταινία σε κουλούρα.

Για παραγγελίες σε τρέχοντα μέτρα (λιγότερα από ολόκληρη κουλούρα) υπάρχει προσαύξηση 20% στις άνω τιμές ανά τρέχον μέτρο.

Οι κουλούρες ενδέχεται να διαφέρουν σε συνολικά τρέχοντα μέτρα από παραλλαβή σε παραλλαβή.

Τα PVC Egger και τα ειδικά PVC (xx/1mm) παραδίδονται μόνο σε ολόκληρες κουλούρες.

Ταινίες PP

| ΚΑΤΗΓΟΡΙΕΣ | ΤΙΜΗ €/m | |
|-------------------------|----------|--------|
| | 22/1mm | 45/1mm |
| PP FENIX ^{NTM} | 0,96 | 3,57 |

Οι άνω τιμές αφορούν κουλούρα.

Για παραγγελίες σε τρέχοντα μέτρα (λιγότερα από ολόκληρη κουλούρα) υπάρχει προσαύξηση 20% στις άνω τιμές ανά τρέχ. μέτρο.

Οι κουλούρες ενδέχεται να διαφέρουν σε συνολικά τρέχ.μέτρα από παραλλαβή σε παραλλαβή.

Οι άνω τιμές είναι προτεινόμενης λιανικής





ΚΑΠΑΚΙΑ ΤΡΑΠΕΖΙΩΝ COMPACTOR | ΜΑΣΙΦ HPL

Η συλλογή Compactor καπάκια τραπεζιών έχει ιδιότητες που την καθιστούν ως την καταλληλότερη όπου η σκληρή χρήση θεωρείται δεδομένη & όπου υπάρχει απαίτηση σχεδιασμού με λιτές γραμμές! Εμπιστευτείτε τους κορυφαίους παραγωγούς πάγκων compact με τους οποίους συνεργάζεται η εταιρία μας, όπως τους Arpa, Formica, Egger, Gentas ASD και Sm'Art. Η μεγάλη μας εμπειρία στις επεξεργασίες του υλικού καλύπτει κάθε σας ειδική ζήτηση αναφορικά με τα ρουταρίσματα τελειώματος και κάθε κόψιμο.

Σελ. 116



ΚΑΠΑΚΙΑ ΤΡΑΠΕΖΙΩΝ COMPACTOR | ΜΑΖΙΦ HPL



Compact 10mm BASIC | black core



0071 **NEW**

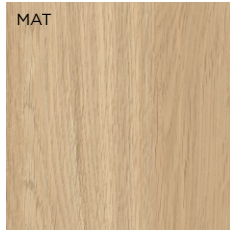

0290 **NEW**

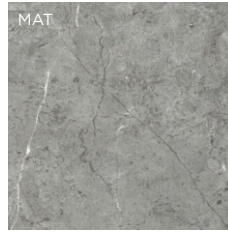

0585 **NEW**

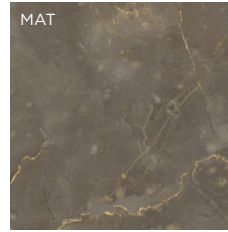

0670 **NEW**



0832 **NEW**

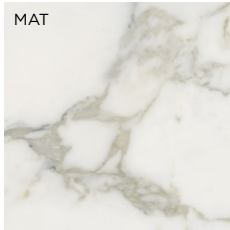

0834 **NEW**

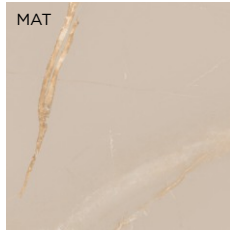

0836 **NEW**

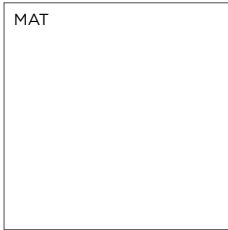

3103



3104



3153

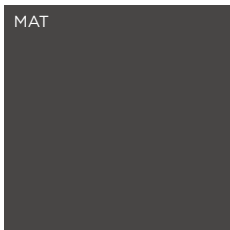

3155



3190

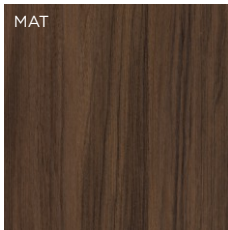

4035 **NEW**

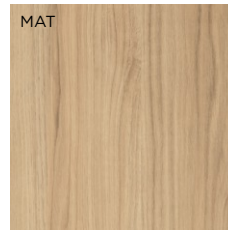

4047 **NEW**

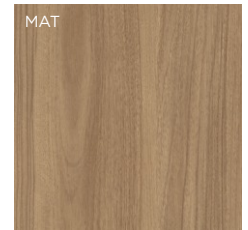

4048 **NEW**

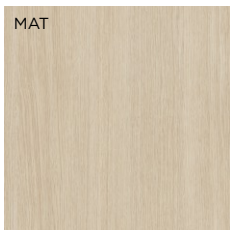

4208*

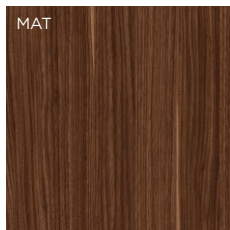

4399*

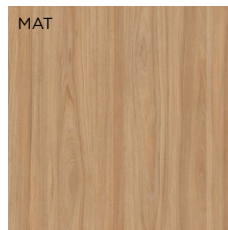

4565*

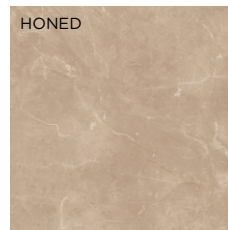

5054

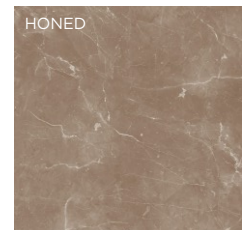

5056

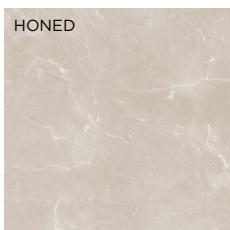

5058

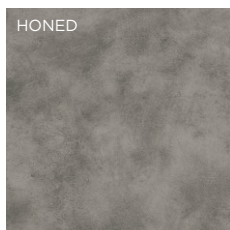

5099



5150

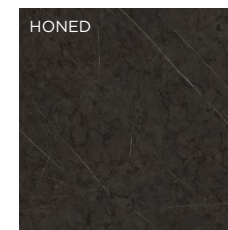

5156

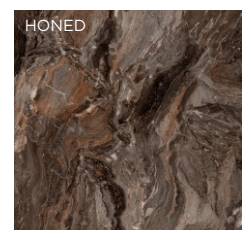

5163



5185 **NEW**



5813 **NEW**



light-fast to EN 438



heat resistant up to 230° C



abrasion resistant to EN 438



scratch resistant to EN 438



food safe to EN 1186 and EN 13130



resistant to common household chemicals



impact resistant to EN 438







steam resistant to EN 438

ΚΑΠΑΚΙΑ ΤΡΑΠΕΖΙΩΝ COMPACTOR | ΜΑΣΙΦ ΗΡΛ



Compact 10mm BASIC | black core

ΚΩΔ.: 0071, 0290, 0585, 0670, 0832, 0834, 0836, 3103, 3104, 3153, 3155, 3190, 4035, 4047, 4048, 4208, 4399, 4565, 5054, 5056, 5058, 5099, 5150, 5156, 5163, 5185, 5813

| ΣΧΕΔΙΟ | ΠΑΧΟΣ (mm) | ΔΙΑΣΤΑΣΕΙΣ (mm) | ΤΙΜΗ €/τεμ. | ΣΧΕΔΙΟ | ΠΑΧΟΣ (mm) | ΔΙΑΣΤΑΣΕΙΣ (mm) | ΤΙΜΗ €/τεμ. | |
|--|------------|-----------------|--|--|--|-----------------|-------------|--------|
| ΟΡΘΟΓΩΝΙΑ  | 10 | 40x60 | 44,52 | ΟΡΘΟΓΩΝΙΑ  | 10 | 200x40 | 92,04 | |
| | 10 | 40x70 | 55,93 | | 10 | 200x60 | 143,68 | |
| | 10 | 50x90 | 65,39 | | 10 | 200x70 | 179,18 | |
| | 10 | 60x50 | 51,25 | | 10 | 200x80 | 215,37 | |
| | 10 | 60x70 | 65,09 | | 10 | 200x90 | 237,80 | |
| | 10 | 60x90 | 78,00 | | 10 | 200x100 | 245,40 | |
| | 10 | 60x120 | 95,27 | | 10 | 210x150 | 372,34 | |
| | 10 | 60x130 | 102,54 | | 10 | 220x60 | 147,35 | |
| | 10 | 70x90 | 94,19 | | 10 | 220x80 | 217,19 | |
| | 10 | 70x110 | 96,98 | | 10 | 220x100 | 267,46 | |
| | 10 | 70x120 | 115,94 | | 10 | 240x50 | 126,60 | |
| | 10 | 70x150 | 131,64 | | 10 | 240x120 | 330,31 | |
| | 10 | 80x60 | 70,37 | | 10 | 250x60 | 176,13 | |
| | 10 | 80x70 | 84,08 | | 10 | 250x80 | 261,30 | |
| | 10 | 80x90 | 107,62 | | 10 | 280x60 | 194,51 | |
| | 10 | 80x100 | 120,26 | | 10 | 280x100 | 333,70 | |
| | 10 | 80x120 | 134,12 | | 10 | 300x40 | 139,57 | |
| | 10 | 80x130 | 138,64 | | 10 | 300x60 | 203,96 | |
| | 10 | 85x50 | 65,39 | | 10 | 300x90 | 343,58 | |
| | 10 | 90x110 | 138,23 | | 10 | 370x150 | 637,25 | |
| | 10 | 90x130 | 161,65 | | 10 | 330x50 | 174,59 | |
| | 10 | 90x150 | 184,91 | | 10 | 320x40 | 133,51 | |
| | 10 | 90x180 | 216,64 | | 10 | 320x120 | 415,89 | |
| | 10 | 100x50 | 70,12 | | ΤΕΤΡΑΓΩΝΑ  | 10 | 40x40 | 36,56 |
| | 10 | 100x90 | 130,30 | | | 10 | 50x50 | 46,41 |
| | 10 | 100x120 | 157,10 | | | 10 | 60x60 | 51,79 |
| | 10 | 100x180 | 223,30 | | | 10 | 70x70 | 75,29 |
| | 10 | 110x30 | 54,90 | | | 10 | 80x80 | 93,89 |
| | 10 | 110x50 | 74,86 | | | 10 | 90x90 | 110,96 |
| | 10 | 110x60 | 89,23 | | | 10 | 100x100 | 132,78 |
| | 10 | 110x180 | 234,78 | | | 10 | 110x110 | 158,19 |
| | 10 | 120x50 | 84,30 | | | 10 | 120x120 | 183,59 |
| | 10 | 130x40 | 79,03 | | | 10 | 140x140 | 240,98 |
| 10 | 140x50 | 89,04 | 10 | 160x160 | | 285,48 | | |
| 10 | 140x70 | 128,66 | 10 | 180x180 | | 383,02 | | |
| 10 | 140x80 | 149,78 | ΣΤΡΟΓΓΥΛΑ  | 10 | Ø40 | 36,56 | | |
| 10 | 140x90 | 174,33 | | 10 | Ø50 | 46,73 | | |
| 10 | 140x260 | 395,52 | | 10 | Ø60 | 51,79 | | |
| 10 | 150x40 | 81,41 | | 10 | Ø70 | 75,29 | | |
| 10 | 150x100 | 190,22 | | 10 | Ø80 | 93,89 | | |
| 10 | 160x50 | 98,50 | | 10 | Ø90 | 110,96 | | |
| 10 | 160x80 | 165,11 | | 10 | Ø100 | 132,78 | | |
| 10 | 160x90 | 182,49 | | 10 | Ø110 | 156,94 | | |
| 10 | 170x40 | 86,98 | | 10 | Ø120 | 183,59 | | |
| 10 | 170x60 | 123,06 | | 10 | Ø130 | 197,02 | | |
| 10 | 170x80 | 179,95 | | 10 | Ø140 | 240,98 | | |
| 10 | 180x20 | 53,97 | | 10 | Ø150 | 273,00 | | |
| 10 | 180x40 | 85,09 | | | | | | |
| 10 | 180x60 | 133,17 | | | | | | |
| 10 | 180x80 | 188,98 | | | | | | |

ΠΕΡΙΓΡΑΦΗ

Άνοιγμα τρύπας και τοποθέτηση ΟΥΠΑΤ Μ6

ΤΙΜΗ

1,08 €/τρύπα

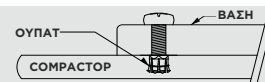

ΠΡΟΦΙΛ ΡΟΝΤΑΡΙΣΜΑΤΟΣ

P45

P145

P3

P12

P10

Οι άνω τιμές είναι προτεινόμενες λιανικής

*Έως εξαντλήσεως αποθεμάτων

ΚΑΠΑΚΙΑ ΤΡΑΠΕΖΙΩΝ COMPACTOR | ΜΑΖΙΦ HPL



Compact 10mm PREMIUM | black core

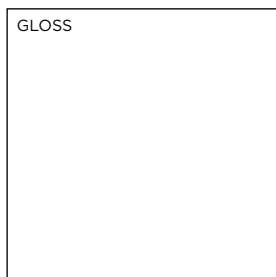

GLOSS

0028

NEW



LUNA

3192



LUNA

3327

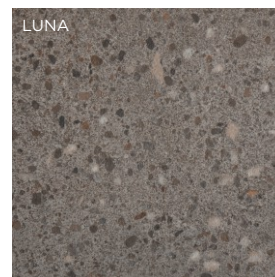

LUNA

3379

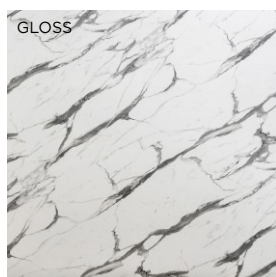

GLOSS

3403

NEW

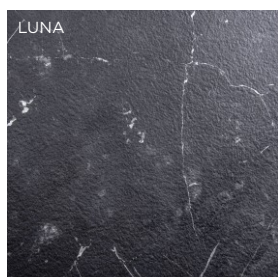

LUNA

3433

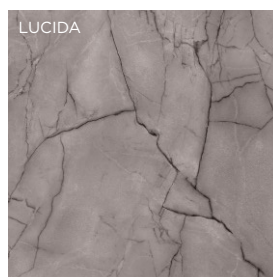

LUCIDA

3448

NEW



LUCIDA

3449

NEW

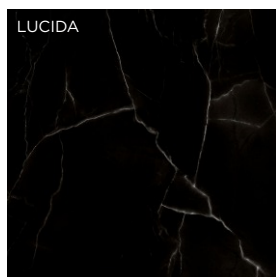

LUCIDA

3452

NEW



LUNA

3482



LUNA

3503



LUNA

3522

*Έως εξαντλήσεως αποθεμάτων



light-fast to
EN 438



heat resistant
up to 230° C



abrasion
resistant to
EN 438



scratch resistant
to EN 438



food safe to
EN 1186 and
EN 13130



resistant to
common
household
chemicals



impact
resistant
to EN 438



steam
resistant to
EN 438

ΚΑΠΑΚΙΑ ΤΡΑΠΕΖΙΩΝ COMPACTOR | ΜΑΣΙΦ ΗΡΛ



Compact 10mm PREMIUM | black core

ΚΩΔ.: 0028, 3192, 3327, 3379, 3403, 3433, 3448, 3449, 3452, 3482, 3503, 3522

| ΣΧΕΔΙΟ | ΠΑΧΟΣ (mm) | ΔΙΑΣΤΑΣΕΙΣ (mm) | ΤΙΜΗ €/τεμ. |
|---|------------|-----------------|-------------|
| ΟΡΘΟΓΩΝΙΑ | 10 | 40x60 | 44,52 |
|  | 10 | 40x70 | 55,93 |
| | 10 | 50x90 | 65,39 |
| | 10 | 60x50 | 51,25 |
| | 10 | 60x70 | 65,09 |
| | 10 | 60x90 | 78,00 |
| | 10 | 60x120 | 95,27 |
| | 10 | 60x130 | 102,54 |
| | 10 | 70x90 | 94,19 |
| | 10 | 70x110 | 96,98 |
| | 10 | 70x120 | 115,94 |
| | 10 | 70x150 | 131,64 |
| | 10 | 80x60 | 70,37 |
| | 10 | 80x70 | 84,08 |
| | 10 | 80x90 | 107,62 |
| | 10 | 80x100 | 120,26 |
| | 10 | 80x120 | 134,12 |
| | 10 | 80x130 | 138,64 |
| | 10 | 85x50 | 65,39 |
| | 10 | 90x110 | 138,23 |
| | 10 | 90x130 | 161,65 |
| | 10 | 90x150 | 184,91 |
| | 10 | 90x180 | 216,64 |
| | 10 | 100x50 | 70,12 |
| | 10 | 100x90 | 130,30 |
| | 10 | 100x120 | 157,10 |
| | 10 | 100x180 | 223,30 |
| | 10 | 110x30 | 54,90 |
| | 10 | 110x50 | 74,86 |
| | 10 | 110x60 | 89,23 |
| | 10 | 110x180 | 234,78 |
| | 10 | 120x50 | 84,30 |
| | 10 | 130x40 | 79,03 |
| | 10 | 140x50 | 89,04 |
| 10 | 140x70 | 128,66 | |
| 10 | 140x80 | 149,78 | |
| 10 | 140x90 | 174,33 | |
| 10 | 140x260 | 395,52 | |
| 10 | 150x40 | 81,41 | |
| 10 | 150x100 | 190,22 | |
| 10 | 160x50 | 98,50 | |
| 10 | 160x80 | 165,11 | |
| 10 | 160x90 | 182,49 | |
| 10 | 170x40 | 86,98 | |
| 10 | 170x60 | 123,06 | |
| 10 | 170x80 | 179,95 | |
| 10 | 180x20 | 53,97 | |
| 10 | 180x40 | 85,09 | |
| 10 | 180x60 | 133,17 | |
| 10 | 180x80 | 188,98 | |

| ΣΧΕΔΙΟ | ΠΑΧΟΣ (mm) | ΔΙΑΣΤΑΣΕΙΣ (mm) | ΤΙΜΗ €/τεμ. |
|---|------------|-----------------|-------------|
| ΟΡΘΟΓΩΝΙΑ | 10 | 200x40 | 92,04 |
|  | 10 | 200x60 | 143,68 |
| | 10 | 200x70 | 179,18 |
| | 10 | 200x80 | 215,37 |
| | 10 | 200x90 | 237,80 |
| | 10 | 200x100 | 245,40 |
| | 10 | 210x150 | 372,34 |
| | 10 | 220x60 | 147,35 |
| | 10 | 220x80 | 217,19 |
| | 10 | 220x100 | 267,46 |
| | 10 | 240x50 | 126,60 |
| | 10 | 240x120 | 330,31 |
| | 10 | 250x60 | 176,13 |
| | 10 | 250x80 | 261,30 |
| | 10 | 280x60 | 194,51 |
| | 10 | 280x100 | 333,70 |
| | 10 | 300x40 | 139,57 |
| | 10 | 300x60 | 203,96 |
| | 10 | 300x90 | 343,58 |
| 10 | 370x150 | 637,25 | |
| 10 | 330x50 | 174,59 | |
| 10 | 320x40 | 133,51 | |
| 10 | 320x120 | 415,89 | |
| ΤΕΤΡΑΓΩΝΑ | 10 | 40x40 | 36,56 |
|  | 10 | 50x50 | 46,41 |
| | 10 | 60x60 | 51,79 |
| | 10 | 70x70 | 75,29 |
| | 10 | 80x80 | 93,89 |
| | 10 | 90x90 | 110,96 |
| | 10 | 100x100 | 132,78 |
| | 10 | 110x110 | 158,19 |
| | 10 | 120x120 | 183,59 |
| | 10 | 140x140 | 240,98 |
| 10 | 160x160 | 285,48 | |
| 10 | 180x180 | 383,02 | |
| ΣΤΡΟΓΓΥΛΑ | 10 | Ø40 | 36,56 |
|  | 10 | Ø50 | 46,73 |
| | 10 | Ø60 | 51,79 |
| | 10 | Ø70 | 75,29 |
| | 10 | Ø80 | 93,89 |
| | 10 | Ø90 | 110,96 |
| | 10 | Ø100 | 132,78 |
| | 10 | Ø110 | 156,94 |
| | 10 | Ø120 | 183,59 |
| | 10 | Ø130 | 197,02 |
| | 10 | Ø140 | 240,98 |
| | 10 | Ø150 | 273,00 |

ΠΕΡΙΓΡΑΦΗ

Άνοιγμα τρύπας και τοποθέτηση ΟΥΠΑΤ Μ6

ΤΙΜΗ

1,08 €/τρύπα

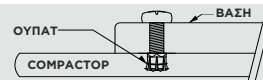

ΠΡΟΦΙΛ ΡΟΝΤΑΡΙΣΜΑΤΟΣ

P45

P145

P3

P12

P10

Οι άνω τιμές είναι προτεινόμενης λιανικής

*Έως εξαντλήσεως αποθεμάτων

ΚΑΠΑΚΙΑ ΤΡΑΠΕΖΙΩΝ COMPACTOR | ΜΑΣΙΦ ΗΡΛ



Compact 12mm BASIC | black core

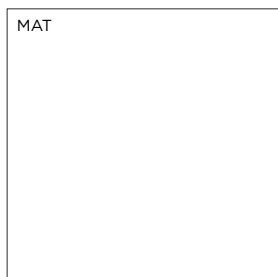

3103



3104

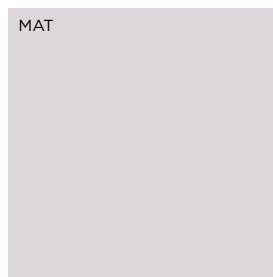

3153



3155

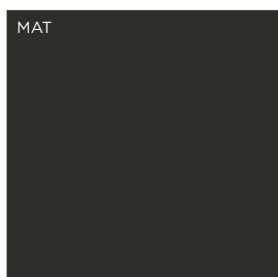

3190



light-fast to
EN 438



heat resistant
up to 230° C



abrasion
resistant to
EN 438



scratch resistant
to EN 438



food safe to
EN 1186 and
EN 13130



resistant to
common
household
chemicals



impact
resistant
to EN 438



steam
resistant to
EN 438



ΚΑΠΑΚΙΑ ΤΡΑΠΕΖΙΩΝ COMPACTOR | ΜΑΣΙΦ HPL



Compact 12mm BASIC | black core

ΚΩΔ.: 3103, 3104, 3153, 3155, 3190

| ΣΧΕΔΙΟ | ΠΑΧΟΣ (mm) | ΔΙΑΣΤΑΣΕΙΣ (mm) | ΤΙΜΗ €/τεμ. |
|--|------------|-----------------|-------------|
| ΟΡΘΟΓΩΝΙΑ  | 12 | 20x80 | 41,50 |
| | 12 | 30x190 | 86,60 |
| | 12 | 30x240 | 100,58 |
| | 12 | 40x60 | 41,13 |
| | 12 | 40x80 | 59,92 |
| | 12 | 40x130 | 92,05 |
| | 12 | 40x140 | 90,08 |
| | 12 | 40x160 | 92,47 |
| | 12 | 40x180 | 100,58 |
| | 12 | 50x80 | 68,76 |
| | 12 | 50x90 | 74,26 |
| | 12 | 50x100 | 83,12 |
| | 12 | 50x130 | 96,33 |
| | 12 | 50x160 | 118,22 |
| | 12 | 50x300 | 197,18 |
| | 12 | 60x100 | 94,39 |
| | 12 | 60x120 | 108,84 |
| | 12 | 60x200 | 168,21 |
| | 12 | 60x210 | 169,18 |
| | 12 | 60x280 | 234,01 |
| | 12 | 70x90 | 97,12 |
| | 12 | 70x110 | 106,31 |
| | 12 | 70x130 | 136,31 |
| | 12 | 70x160 | 164,22 |
| | 12 | 80x90 | 114,48 |
| | 12 | 80x120 | 139,03 |
| | 12 | 80x130 | 143,83 |
| | 12 | 80x250 | 273,89 |
| 12 | 90x120 | 159,24 | |
| 12 | 90x140 | 181,67 | |
| 12 | 90x160 | 204,10 | |
| 12 | 90x180 | 214,11 | |
| 12 | 90x200 | 258,56 | |
| 12 | 90x240 | 293,82 | |
| 12 | 100x300 | 340,51 | |
| 12 | 120x240 | 383,56 | |
| 12 | 150x100 | 211,58 | |
| 12 | 200x130 | 323,73 | |

| ΣΧΕΔΙΟ | ΠΑΧΟΣ (mm) | ΔΙΑΣΤΑΣΕΙΣ (mm) | ΤΙΜΗ €/τεμ. |
|--|--|-----------------|-------------|
| ΤΕΤΡΑΓΩΝΑ  | 12 | 50x50 | 52,21 |
| | 12 | 60x60 | 59,96 |
| | 12 | 70x70 | 81,82 |
| | 12 | 80x80 | 96,38 |
| | 12 | 90x90 | 114,47 |
| | 12 | 100x100 | 149,27 |
| | ΣΤΡΟΓΓΥΛΑ  | 12 | Ø50 |
| 12 | | Ø60 | 59,96 |
| 12 | | Ø70 | 81,82 |
| 12 | | Ø80 | 96,38 |
| 12 | | Ø90 | 114,48 |
| 12 | | Ø130 | 219,26 |
| 12 | | Ø150 | 305,04 |

ΚΑΠΑΚΙΑ ΤΡΑΠΕΖΙΩΝ COMPACTOR | ΜΑΣΙΦ HPL

ΠΕΡΙΓΡΑΦΗ

Άνοιγμα τρύπας και τοποθέτηση ΟΥΠΑΤ Μ6

ΤΙΜΗ

1,08 €/τρύπα

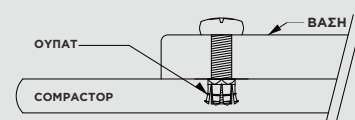

ΠΡΟΦΙΛ ΡΟΝΤΑΡΙΣΜΑΤΟΣ



Οι άνω τιμές είναι προτεινόμενης λιανικής

ΚΑΠΑΚΙΑ ΤΡΑΠΕΖΙΩΝ COMPACTOP | ΜΑΣΙΦ ΗΡΛ



Compact 10mm FULL COLOR | white core



0085 **NEW**

Compact 10mm ARPA | color core



3517 sand core **NEW**



3375 cement core **NEW**

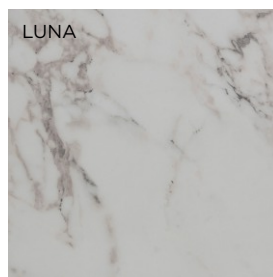

3469 white core **NEW**

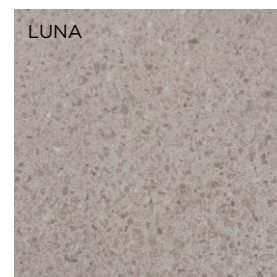

3471 cement core **NEW**

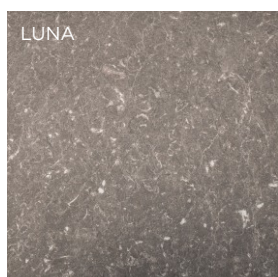

3516 cement core **NEW**



light-fast to
EN 438



heat resistant
up to 230° C



abrasion
resistant to
EN 438



scratch resistant
to EN 438



food safe to
EN 1186 and
EN 13130



resistant to
common
household
chemicals



impact
resistant
to EN 438



steam
resistant to
EN 438

ΚΑΠΑΚΙΑ ΤΡΑΠΕΖΙΩΝ COMPACTOR | ΜΑΣΙΦ HPL



Compact 10mm FULL COLOR | white core

ΚΩΔ.: 0085

| ΣΧΕΔΙΟ | ΠΑΧΟΣ (mm) | ΔΙΑΣΤΑΣΕΙΣ (mm) | ΤΙΜΗ €/τεμ. |
|--|------------|-----------------|-------------|
| ΟΡΘΟΓΩΝΙΑ  | 10 | 40x120 | 304,07 |
| | 10 | 50x76 | 132,58 |
| | 10 | 50x90 | 132,36 |
| | 10 | 50x100 | 139,14 |
| | 10 | 50x120 | 217,69 |
| | 10 | 50x280 | 292,68 |
| | 10 | 70x110 | 197,39 |
| | 10 | 80x120 | 304,07 |
| | 10 | 80x130 | 364,06 |
| | 10 | 90x50 | 132,36 |
| | 10 | 140x60 | 253,25 |
| | 10 | 140x250 | 798,59 |
| | 10 | 200x80 | 408,84 |
| | 10 | 210x70 | 407,14 |
| | 10 | 210x100 | 592,92 |

| ΣΧΕΔΙΟ | ΠΑΧΟΣ (mm) | ΔΙΑΣΤΑΣΕΙΣ (mm) | ΤΙΜΗ €/τεμ. |
|--|--|-----------------|-------------|
| ΤΕΤΡΑΓΩΝΑ  | 10 | 50x50 | 84,51 |
| | 10 | 60x60 | 108,67 |
| | 10 | 70x70 | 128,61 |
| | 10 | 80x80 | 214,61 |
| | 10 | 90x90 | 248,70 |
| | ΣΤΡΟΓΓΥΛΑ  | 10 | Ø60 |
| 10 | | Ø70 | 128,61 |
| 10 | | Ø80 | 214,61 |
| 10 | | Ø90 | 248,70 |
| 10 | | Ø100 | 253,48 |
| 10 | | Ø120 | 390,15 |
| 10 | | Ø150 | 609,34 |

Compact 10mm ARPA | color core

ΚΩΔ.: 3517, 3375, 3469, 3471, 3516

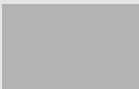
| ΣΧΕΔΙΟ | ΠΑΧΟΣ (mm) | ΔΙΑΣΤΑΣΕΙΣ (mm) | ΤΙΜΗ €/τεμ. |
|--|------------|-----------------|-------------|
| ΟΡΘΟΓΩΝΙΑ  | 10 | 40x120 | 380,09 |
| | 10 | 50x76 | 165,73 |
| | 10 | 50x90 | 165,44 |
| | 10 | 50x100 | 173,92 |
| | 10 | 50x120 | 272,12 |
| | 10 | 50x280 | 365,85 |
| | 10 | 70x110 | 246,75 |
| | 10 | 80x120 | 380,09 |
| | 10 | 80x130 | 455,07 |
| | 10 | 90x50 | 165,44 |
| | 10 | 140x60 | 316,56 |
| | 10 | 140x250 | 998,24 |
| | 10 | 200x80 | 511,06 |
| | 10 | 210x70 | 508,93 |
| | 10 | 210x100 | 741,16 |

| ΣΧΕΔΙΟ | ΠΑΧΟΣ (mm) | ΔΙΑΣΤΑΣΕΙΣ (mm) | ΤΙΜΗ €/τεμ. |
|--|--|-----------------|-------------|
| ΤΕΤΡΑΓΩΝΑ  | 10 | 50x50 | 105,63 |
| | 10 | 60x60 | 135,84 |
| | 10 | 70x70 | 160,77 |
| | 10 | 80x80 | 268,27 |
| | 10 | 90x90 | 310,88 |
| | ΣΤΡΟΓΓΥΛΑ  | 10 | Ø60 |
| 10 | | Ø70 | 160,77 |
| 10 | | Ø80 | 268,27 |
| 10 | | Ø90 | 310,88 |
| 10 | | Ø100 | 316,85 |
| 10 | | Ø120 | 487,69 |
| 10 | | Ø150 | 761,67 |

ΠΕΡΙΓΡΑΦΗ

Άνοιγμα τρύπας και τοποθέτηση ΟΥΠΑΤ Μ6

ΤΙΜΗ

1,08 €/τρύπα

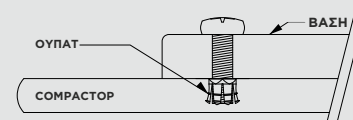

ΠΡΟΦΙΛ ΡΟΝΤΑΡΙΣΜΑΤΟΣ



Οι άνω τιμές είναι προτεινόμενης λιανικής

*Έως εξαντλήσεως αποθεμάτων

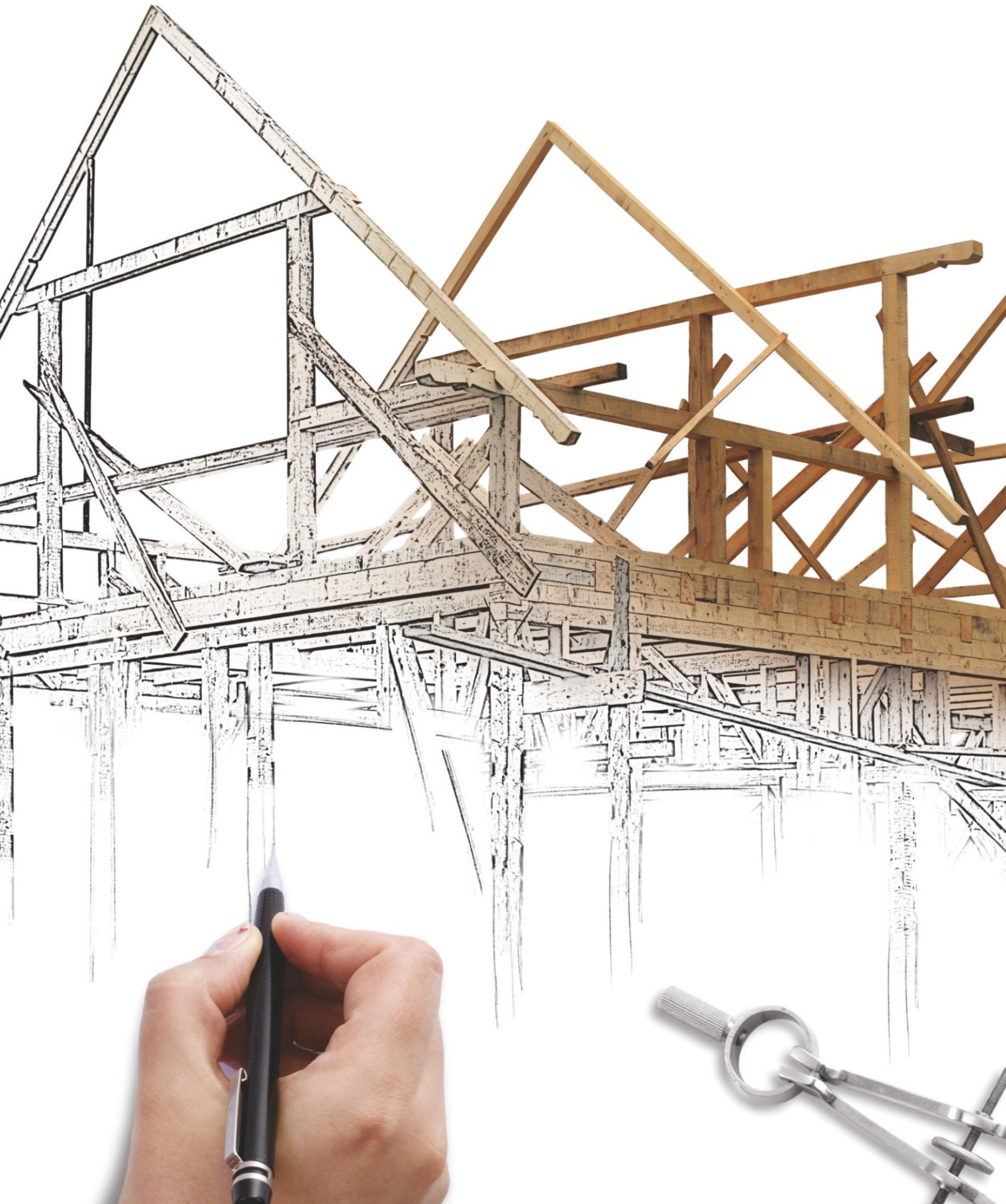

ΑΡΧΙΤΕΚΤΟΝΙΚΑ ΔΙΑΚΟΣΜΗΤΙΚΑ ΥΛΙΚΑ

Συλλογή Ξύλινων ανάγλυφων 3D επιφανειών LATHO,

made in Italy, κατάλληλες για εσωτερική διακόσμηση με σχεδιασμό τύπου Grille. Σε πολλούς τύπους: milled φρεζαριστά εύκαμπτα panels από μασίφ ξύλο ή τεχνητό καπλαμά, move panels με τεχνητό καπλαμά πάνω σε MDF, πρεσαριστά panels τεχνητού καπλαμά σε mdf με πίσω όψη ίδιο καπλαμά.

Σελ. 126

Σύλλοξη Εύκαμπτων Γραμμικών και Ραβδωτών Πάνελ από MDF PLADEC,

διαστάσεων 2400x1200mm, συνολικού πάχους 6mm, κατασκευασμένα από γυμνό MDF. Η συλλογή FLEXIBLE είναι μια σειρά από γραμμικά και ραβδωτά πάνελ για τη βελτίωση της διακόσμησης του εσωτερικού χώρου με έναν διακριτικό αλλά κομψό τρόπο. Η εφαρμογή είναι γρήγορη, εύκολα στον χειρισμό τους και αποτελούν μια καλή, μοντέρνα λύση για την κάλυψη οποιουδήποτε στοιχείου ενός εσωτερικού χώρου. Εφαρμόζονται σε τοίχους, κολόνες, έπιπλα και άλλες επίπεδες ή στρογγυλεμένες επιφάνειες που χρειάζονται κάλυψη. Μπορούν να βαφτούν σε οποιοδήποτε χρώμα της επιλογής RAL, NCS ή Pantone.

Σελ. 130

Συλλογή Ηχοαπορροφητικών Υλικών από PET και λωρίδες MDF με επένδυση PVC,

διαστάσεων 2780x570mm, συνολικού πάχους 21mm. Ενδείκνυνται για χώρους όπου υπάρχει ανάγκη ηχοαπορρόφησης, όπως χώροι γραφείων και συνεδριάσεων, αμφιθέατρα, φουαγιέ, αίθουσες διδασκαλίας κ.α.

Σελ. 132

Συλλογή Τρισδιάστατων Ξύλινων Πάνελ TARA CONCEPT,

παράγονται με σεβασμό στο ξύλο και δημιουργούν πολύ ιδιαίτερα οπτικά εφέ λόγω του μοναδικού σχεδιασμού τους. Για τη δημιουργία τους χρησιμοποιήθηκαν διάφορα είδη φυσικού ξύλου όπως λωρίδες φυσικής βελανιδιάς slavonia δουλεμένες στο χέρι από ξυλουργούς (κάθε κομμάτι μοναδικό), burl porlareasily για ρετρό αποτέλεσμα, κορμοί ετών slavonia oak από τον πυθμένα ποταμών οι οποίοι μετά την επεξεργασία έδωσαν κομψά γραμμικά σχέδια με χρωματικές εναλλαγές, το εξωτερικό τμήμα από ευρωπαϊκό φύλλο καρυδιάς...όλα μοναδικά. Τα TARA είναι κατάλληλα για έπιπλα π.χ. κεφάλι κρεβατιού, επενδύουν τοίχους, διακοσμούν συμπληρωματικά με άλλα υλικά π.χ. ρεσεψιόν, τζάκι, εισόδους οικιών, προσδίδουν ατμόσφαιρα στους χώρους και επιπρόσθετα προσφέρουν ηχομόνωση και θερμομόνωση. Διάσταση λωρίδας 0,18m x 0,90m. Μόνιμο στοκ, εύκολη συναρμολόγηση, γρήγορη τοποθέτηση.

Σελ. 134

Συλλογή Επιφανειών CNC | CEMENTO NON CEMENTO,

Η Ιταλική εταιρία CementoNonCemento αγκαλιάζει το σύγχρονο αρχιτεκτονικό σχεδιασμό για την κατασκευή έργων πρωτοποριακής προσέγγισης. Τα Concreo® και Conclad® είναι πάνελ με χαρακτηριστικά αισθητικής ελκυστικότητας. Επιτρέπουν την ρεαλιστική αναπαράσταση επιστρώσεων πανομοιότυπων του ριχτού τιμέντου και διακρίνονται για την εύκολη διαχείριση και μεταφορά. Τα πάνελ με όψη τιμέντου δουλεύονται με τα ίδια ακριβώς εργαλεία, τα ίδια κοπτικά, τους ίδιους μηχανολογικούς εξοπλισμούς, τις βίδες και τα κλασικά υλικά κιγκαλερίας.

Σελ. 136

Συλλογή PVC Πανέλων Τοιχοποιίας PANASTONE,

με πάνω απο 25 χρόνια εμπειρίας η PANASTONE πρωτοπορεί στο μετασχηματισμό, την ανάπτυξη και την παραγωγή προϊόντων που προέρχονται από PVC. Η εταιρία συνεχίζει να εργάζεται ανταποκρινόμενη στις ανάγκες του σύγχρονου Interior Design, με διακοσμητικά πάνελ τοίχου που συνδυάζουν αισθητική, λειτουργικότητα και άριστη σχέση ποιότητας τιμής. Τα πάνελ διαθέτουν ιδιαίτερα γυαλιστερή επιφάνεια και λειτουργική διάσταση. Καλύπτουν τοίχους 2800x1220mm ανά Panel και έχουν πάχος 2.80 mm. Τα νέα PVC Decorative Wall Panels της Eltop διαθέτουν χρώματα και υφές που θα ντύσουν με τον πλέον μοντέρνο τρόπο τους τοίχους σε κάθε χώρο σας. Ανακαλύψτε τα πρώτα έξι χρώματα της νέας συλλογής!

Σελ. 138

Συλλογή Καπλαμάδων Πέτρας SLATE LITE,

σε πάχος 1.5 - 3mm. Η 100% φυσική πέτρινη επιφάνεια ενισχύεται στη πίσω πλευρά με Fiberglass σε ρευστή μορφή για μεγαλύτερη σταθερότητα και ευκολία επεξεργασίας. Για να παραχθεί το Slate Lite επιλέγονται τα πιο όμορφα πετρώματα από όλο τον κόσμο. Με την πρωτοποριακή τεχνολογία της η εταιρία είναι σε θέση να παράξει εξαιρετικά λεπτά φύλλα πέτρας από αρχικούς όγκους μέχρι και 5 τόνους. Οι φλούδες αληθινής πέτρας έχουν ελκυστικής αισθητική και εξαιρετικά τεχνικά χαρακτηριστικά: είναι εξαιρετικά εύκαμπτες, πολύ ελαφριές, κάτι που μειώνει το κόστος μεταφοράς σε σύγκριση με τα ατόφια κομμάτια πετρωμάτων, συμβάλλουν στην προστασία των φυσικών μας πόρων, έχουν χημικά στοιχεία ακίνδυνα για την υγεία και ανταποκρίνονται σε υψηλές προδιαγραφές.

Σελ. 140

ΑΡΧΙΤΕΚΤΟΝΙΚΑ ΔΙΑΚΟΣΜΗΤΙΚΑ ΥΛΙΚΑ

Milled Panels από Μασίφ Ξύλο



Milled Panels από Μασίφ Ξύλο πάχους 4,8mm

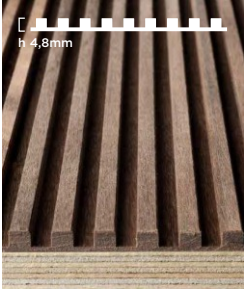

Asolo*



Capri*



Firenze

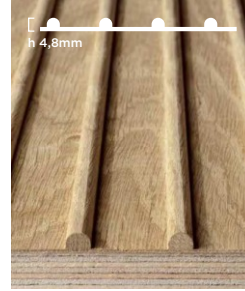

Grappa



Milano*

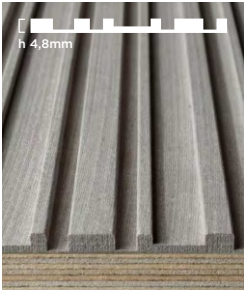

Portofino*

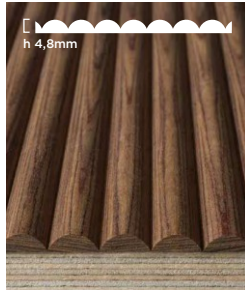

Roma*

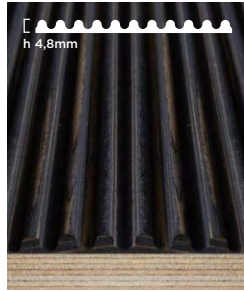

Venezia

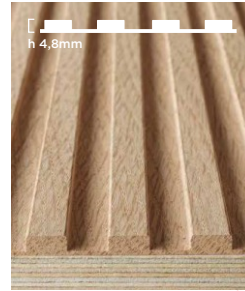
Verona **NEW**Matera Horizontal **NEW**Matera Vertical **NEW**

* Τα σχέδια Asolo, Capri, Milano, Portofino, Roma υπάρχουν σε στοκ σε Δρυς Ευρωπαϊκό

* Τα σχέδια Asolo, Milano και Roma υπάρχουν σε στοκ και σε Σημύδα

Milled Panels MAXI από Μασίφ Ξύλο πάχους 9,0mm

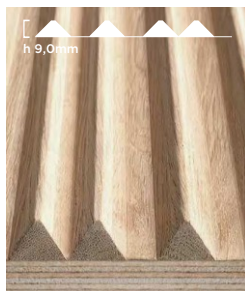
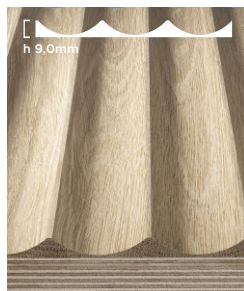
Everest^{MAXI} **NEW**K2^{MAXI} **NEW**MILANO^{MAXI} **NEW**ROMA^{MAXI} **NEW**

Milled Panels MINI από Μασίφ Ξύλο πάχους 2,5mm

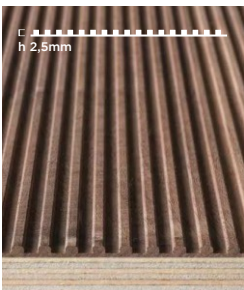
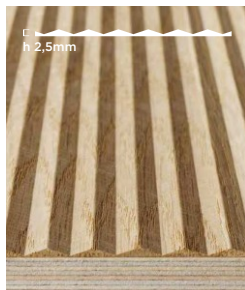
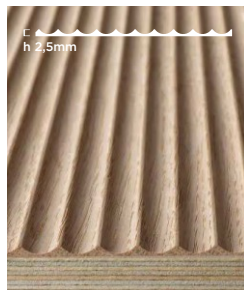
Asolo^{MINI}Cortina^{MINI}Milano^{MINI}Portofino^{MINI}Roma^{MINI}

ΑΡΧΙΤΕΚΤΟΝΙΚΑ ΔΙΑΚΟΣΜΗΤΙΚΑ ΥΛΙΚΑ

Milled Panels από Μασίφ Ξύλο



Φρεζαριστά Εύκαμπτα Φύλλα από Μασίφ Ξύλο πάχους 4,8mm

ΤΙΜΗ €/m²

| ΞΥΛΑ | ΜΗΚΟΣ* | ΠΛΑΤΟΣ | ΠΑΧΟΣ | |
|---|--------|--------|-------|--------|
| Καρυδιά Αμερικής (American Walnut) | 2500mm | 1250mm | 4,8mm | 454,27 |
| | 3000mm | 1250mm | 4,8mm | 454,27 |
| Δρυς Ευρωπαϊκό (European Oak) | 2500mm | 1250mm | 4,8mm | 324,48 |
| | 3100mm | 1250mm | 4,8mm | 324,48 |
| Σημύδα (Birch/Linden) | 2500mm | 1250mm | 4,8mm | 177,38 |
| Δρυς Thermo (Thermo Oak) | 2500mm | 1250mm | 4,8mm | 346,11 |
| | 3100mm | 1250mm | 4,8mm | 346,11 |
| Λευκο Δεσποτάκι (White Ash) | 2500mm | 1250mm | 4,8mm | 270,40 |
| Καρυδιά Ιταλίας (Italian Walnut) | 2500mm | 1250mm | 4,8mm | 317,99 |

* Σε παραγγελίες εκτός στοκ για project υπάρχει υποχρέωση παραλαβής 30% της ποσότητας σε μικρότερα μήκη του 2500mm.

Φρεζαριστά Εύκαμπτα Φύλλα MAXI από Μασίφ Ξύλο πάχους 9,0mm

ΤΙΜΗ €/m²

| ΞΥΛΑ | ΜΗΚΟΣ | ΠΛΑΤΟΣ | ΠΑΧΟΣ | |
|---|--------|--------|-------|--------|
| Καρυδιά Αμερικής (American Walnut) | 2500mm | 1250mm | 9,0mm | 545,13 |
| | 3000mm | 1250mm | 9,0mm | 545,13 |
| Δρυς Ευρωπαϊκό (European Oak) | 2500mm | 1250mm | 9,0mm | 389,38 |
| | 3100mm | 1250mm | 9,0mm | 389,38 |
| Σημύδα (Birch/Linden) | 2500mm | 1250mm | 9,0mm | 212,86 |
| Δρυς Thermo (Thermo Oak) | 2500mm | 1250mm | 9,0mm | 415,33 |
| | 3100mm | 1250mm | 9,0mm | 415,33 |
| Λευκο Δεσποτάκι (White Ash) | 2500mm | 1250mm | 9,0mm | 324,48 |
| Καρυδιά Ιταλίας (Italian Walnut) | 2500mm | 1250mm | 9,0mm | 381,59 |

Φρεζαριστά Εύκαμπτα Φύλλα MINI από Μασίφ Ξύλο πάχους 2,5mm

ΤΙΜΗ €/m²

| ΞΥΛΑ | ΜΗΚΟΣ | ΠΛΑΤΟΣ | ΠΑΧΟΣ | |
|---|--------|--------|-------|--------|
| Καρυδιά Αμερικής (American Walnut) | 2500mm | 1250mm | 2,5mm | 522,41 |
| | 3000mm | 1250mm | 2,5mm | 522,41 |
| Δρυς Ευρωπαϊκό (European Oak) | 2500mm | 1250mm | 2,5mm | 373,15 |
| | 3100mm | 1250mm | 2,5mm | 373,15 |
| Σημύδα (Birch/Linden) | 2500mm | 1250mm | 2,5mm | 203,99 |
| Δρυς Thermo (Thermo Oak) | 2500mm | 1250mm | 2,5mm | 398,03 |
| | 3100mm | 1250mm | 2,5mm | 398,03 |
| Λευκο Δεσποτάκι (White Ash) | 2500mm | 1250mm | 2,5mm | 310,96 |
| Καρυδιά Ιταλίας (Italian Walnut) | 2500mm | 1250mm | 2,5mm | 365,69 |

Τα Milled παραδίδονται και ως πάνελ με πυρήνα κόντρα πλακέ ή mdf και πίσω όψη τεχνητό καπλαμά. Οι άνω τιμές είναι προτεινόμενης λιανικής

ΑΡΧΙΤΕΚΤΟΝΙΚΑ ΔΙΑΚΟΣΜΗΤΙΚΑ ΥΛΙΚΑ

Move Panels με Τεχνητό Καπλαμά πάνω σε MDF

LATHO
COMPONENTS



Move X*

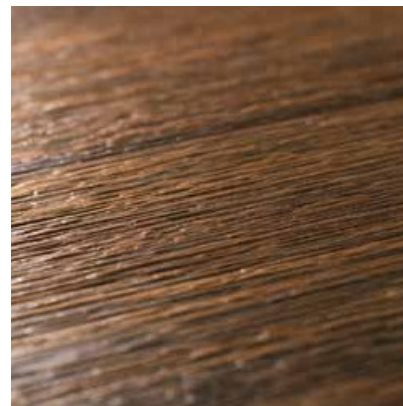

Move D



Move E



Move F



Move G

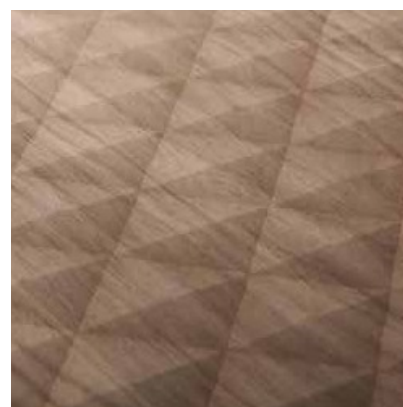

Move L



Move M



Move S



Move T

* Το σχέδιο "Move X" υπάρχει σε στοκ σε 19mm MDF σε Φυσικό Καπλαμά Δρυς διάστασης 3050x1220mm.

ΑΡΧΙΤΕΚΤΟΝΙΚΑ ΔΙΑΚΟΣΜΗΤΙΚΑ ΥΛΙΚΑ

Move Panels με Τεχνητό Καπλαμά πάνω σε MDF

LATHO
COMPONENTS

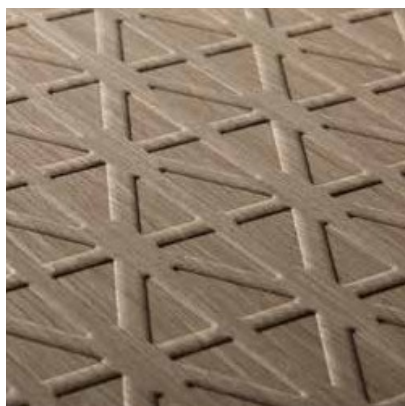

Move Y



Move W



Move A+A



Move B+B

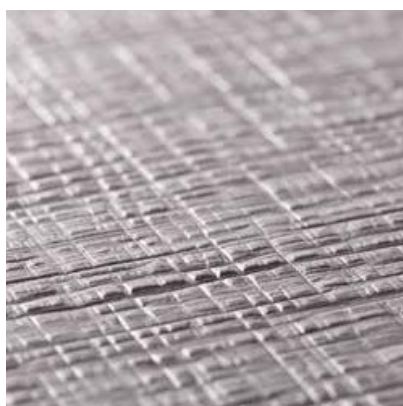

Move D+D

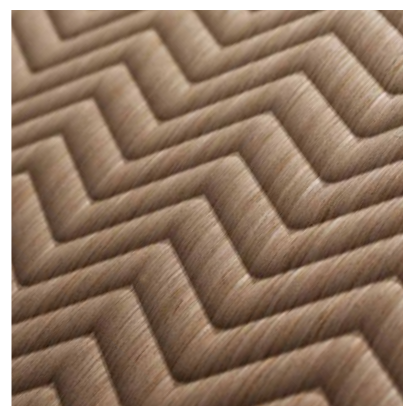

Move N

Πρεσσαριστά Πάνελ Τεχνητού Καπλαμά σε MDF με πίσω όψη ίδιο Καπλαμά

| ΤΕΧΝΗΤΟΙ ΚΑΠΛΑΜΑΔΕΣ | ΜΗΚΟΣxΠΛΑΤΟΣ* | ΠΑΧΗ ΤΙΜΗ €/m ² | | | | | |
|---------------------------------|---------------|------------------------------|--------|--------|--------|--------|--------|
| | | 4mm | 5mm | 11mm | 19mm | 20mm | 23mm |
| Alpi Oak "Move X" | 3050x1220mm | - | - | - | 124,10 | - | - |
| Alpi Oak/Wengue | 2440x1220mm | 100,81 | 102,47 | 115,77 | 124,10 | 125,77 | 130,77 |
| Alpi Walnut, termo, teak | 2440x1220mm | 111,51 | 113,18 | 126,50 | 134,81 | 136,48 | 141,47 |
| Alpi Grey | 2440x1220mm | 115,99 | 117,63 | 130,96 | 139,27 | 140,93 | 145,93 |
| Alpi Ebony | 2440x1220mm | 129,23 | 130,90 | 144,20 | 152,53 | 154,19 | 159,17 |
| Alpi Black Flamed | 2440x1220mm | 105,20 | 106,86 | 120,17 | 128,49 | 130,16 | 135,16 |
| Alpi Beige | 2440x1220mm | 117,12 | 118,78 | 132,08 | 140,41 | 142,08 | 147,05 |

Οι άνω τιμές είναι προτεινόμενης λιανικής

ΑΡΧΙΤΕΚΤΟΝΙΚΑ ΔΙΑΚΟΣΜΗΤΙΚΑ ΥΛΙΚΑ**Εύκαμπτα Γραμμικά & Ραβδωτά Πάνελ****Ribbed Panels από γυμνό MDF πάχους 6mm**

FLEXIBLE
TEXTURES
by PLADEC

Τα νέα διακοσμητικά πάνελ **PLADEC Flexible MDF** της Eltor προσφέρουν σύγχρονη αισθητική αναβάθμιση με καθαρές γραμμές, ραβδωτές υφές και υψηλή ευελιξία εφαρμογής.

Με διαστάσεις 2400x1200mm και πάχος 6mm, εφαρμόζονται εύκολα ακόμη και σε καμπύλες επιφάνειες. Αποτελούν ιδανική λύση για τοίχους, κολόνες, έπιπλα και αρχιτεκτονικά στοιχεία, συνδυάζοντας λειτουργικότητα και design.

Η δυνατότητα βαφής σε αποχρώσεις RAL, NCS ή Pantone εξασφαλίζει πλήρη σχεδιαστική ελευθερία και άριστη σχέση ποιότητας - τιμής.

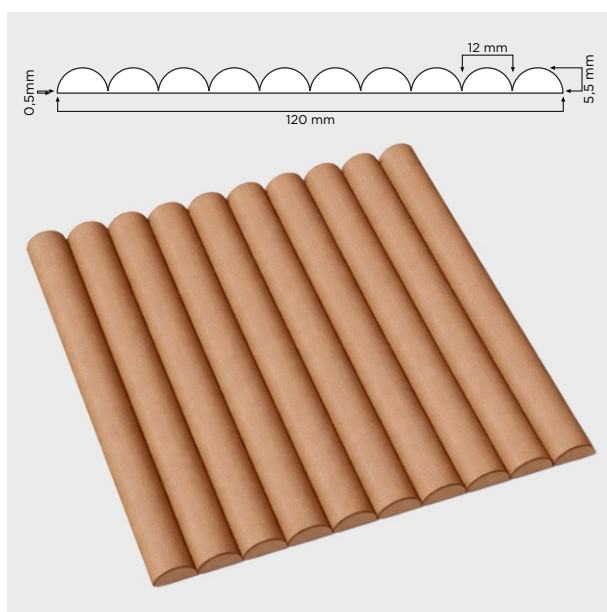

Flex. 013

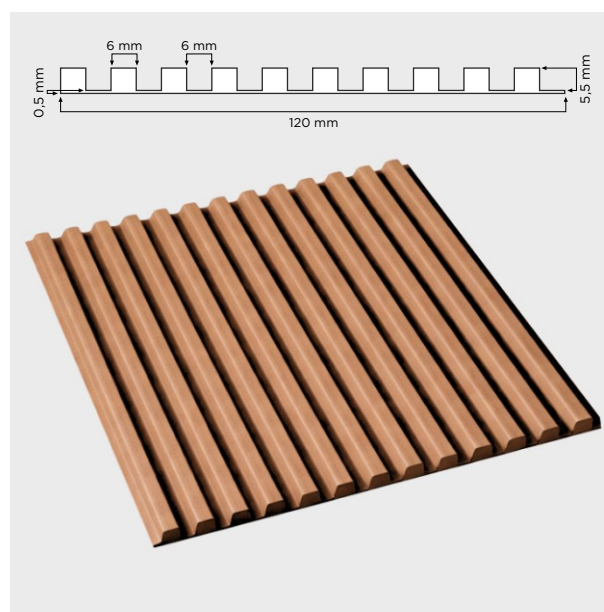

Flex. 017

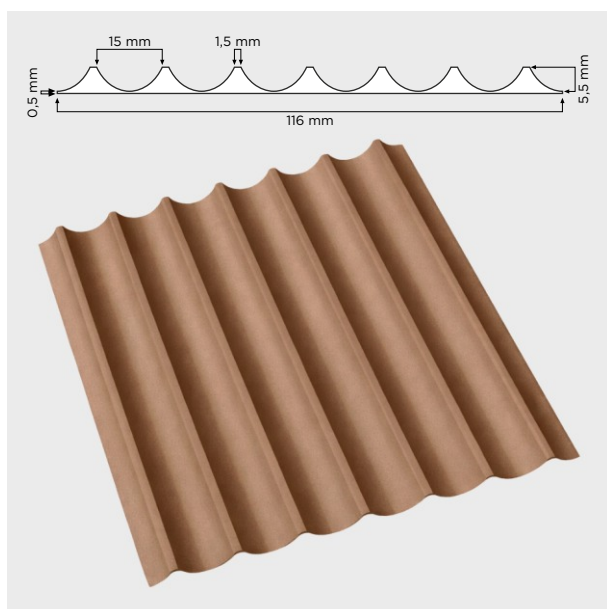

Flex. 025

ΑΡΧΙΤΕΚΤΟΝΙΚΑ ΔΙΑΚΟΣΜΗΤΙΚΑ ΥΛΙΚΑ**Εύκαμπτα Γραμμικά & Ραβδωτά Πάνελ****Ribbed Panels από γυμνό MDF πάχους 6mm**FLEXIBLE
TEXTURES
by ΠΛΑΣΤΕC

| ΞΥΛΑ | ΜΗΚΟΣ | ΠΛΑΤΟΣ | ΠΑΧΟΣ | ΤΙΜΗ €/m ² |
|--------------------|--------|--------|-------|-----------------------|
| Γυμνό MDF Standard | 2400mm | 1200mm | 6,0mm | 41,10 |

Οι άνω τιμές είναι προτεινόμενης λιανικής

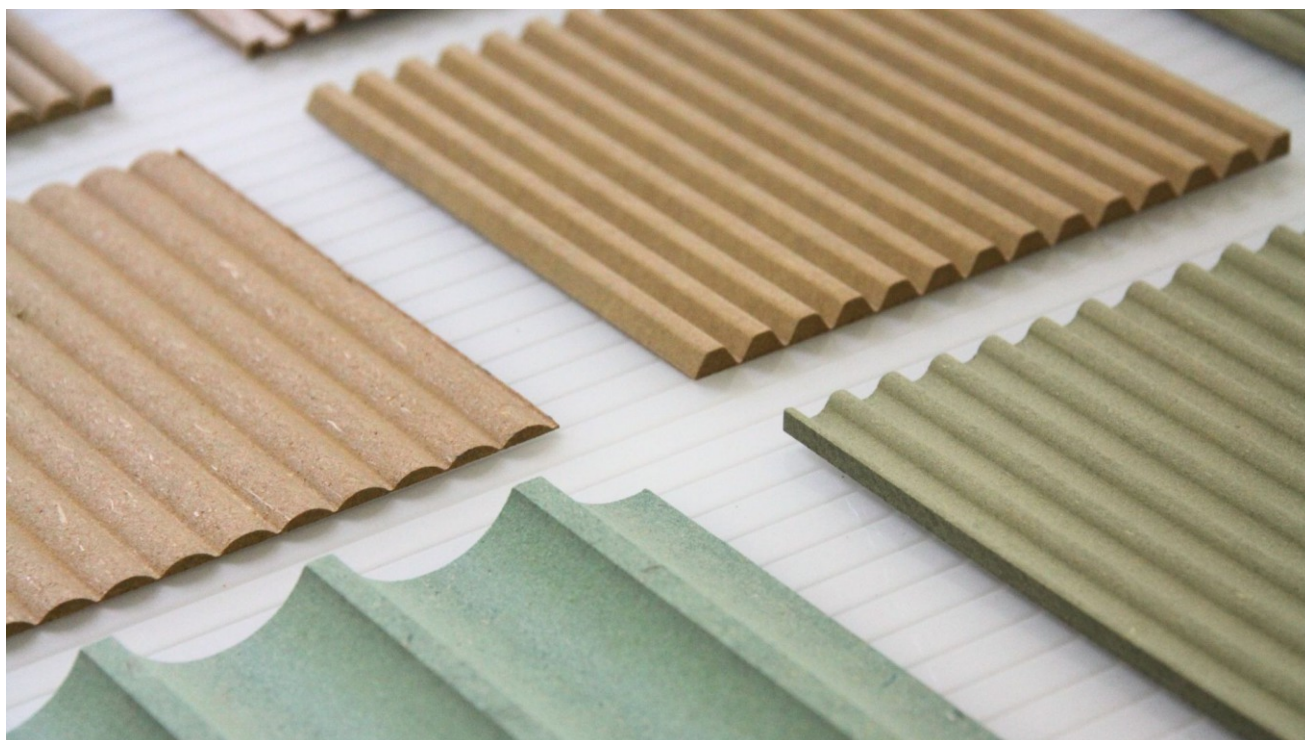

ΑΡΧΙΤΕΚΤΟΝΙΚΑ ΔΙΑΚΟΣΜΗΤΙΚΑ ΥΛΙΚΑ

Pet Felt Acoustic Panel



Ηχοαπορροφητικό υλικό από PET & Λωρίδες MDF με επένδυση PVC & ΚΑΠΛΑΜΑ ΞΥΛΟΥ



PVC Δρυς Φυσικό

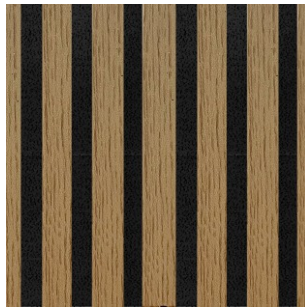

PVC Δρυς Ανοιχτό



PVC Δρυς Μελί



PVC Δρυς Σκούρο



PVC Δρυς Μόκα

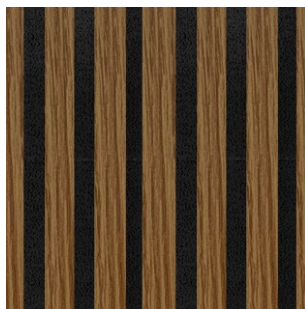

PVC Teak

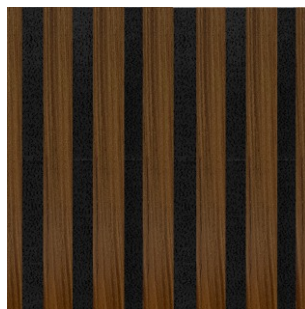

PVC Καρυδιά

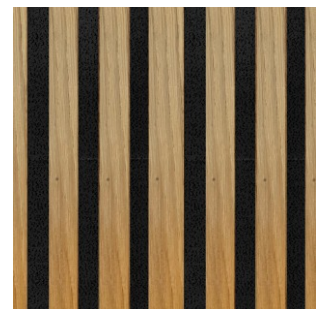

Φυσικός Καπλαμάς Δρυς

Το ηχοαπορροφητικό υλικό PET είναι ένα πορώδες υλικό από τσόχα, το οποίο επηρεάζει τα ηχητικά κύματα με μοναδικό τρόπο. Δημιουργεί μία διαδρομή όπου η θερμότητα είναι ένα υποπροϊόν της προστριβής.

Όταν τα ηχητικά κύματα περνούν μέσα ένα πορώδες υλικό όπως η τσόχα PET, το κύμα χτυπά τις ίνες και αναπηδά μεταξύ των μικρών διαστημάτων αέρα μεταξύ αυτών των ινών. Οι ίνες και οι θύλακες αέρα απορροφούν και αντανακλούν τα ηχητικά κύματα και τα επιβραδύνουν σταδιακά.

Χρησιμοποιώντας το προϊόν από τσόχα PET 9 mm πάχος, μπορεί να βελτιωθεί η ικανότητά του να απορροφά τον ήχο, δημιουργώντας είτε ένα διάκενο αέρα απομακρύνοντάς το περισσότερο από έναν τοίχο. Με αυτό τον τρόπο ενισχύεται η ηχοαπορροφητική του απόδοση.

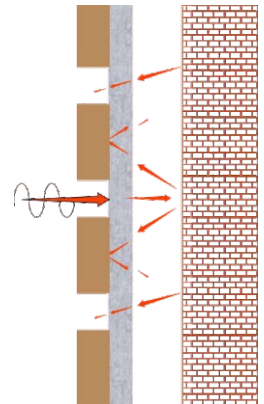

ΑΡΧΙΤΕΚΤΟΝΙΚΑ ΔΙΑΚΟΣΜΗΤΙΚΑ ΥΛΙΚΑ

Pet Felt Acoustic Panel



Ηχοαπορροφητικό υλικό από PET & Λωρίδες MDF με Επένδυση PVC

| | ΜΗΚΟΣ | ΠΛΑΤΟΣ | ΠΑΧΟΣ | ΤΙΜΗ €/τεμ |
|--|--------|--------|-------|------------|
| Δρυς Φυσικό, Δρυς Ανοικτό, Δρυς Μελί, Δρυς Σκούρο, Δρυς Μόκα, Teak, Καρυδιά, | 2780mm | 560mm | 21mm | 75,71 |

Ηχοαπορροφητικό υλικό από PET & Λωρίδες MDF με Επένδυση Φυσικό Καπλάμα

| | ΜΗΚΟΣ | ΠΛΑΤΟΣ | ΠΑΧΟΣ | ΤΙΜΗ €/τεμ |
|------|--------|--------|-------|------------|
| Δρυς | 2780mm | 560mm | 21mm | 151,42 |

Οι άνω τιμές είναι προτεινόμενης λιανικής

Διαστάσεις - Χαρακτηριστικά

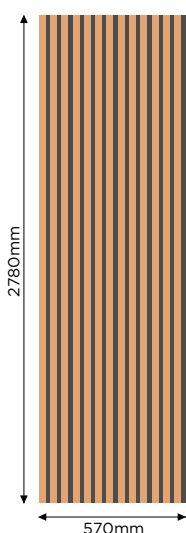

| | | |
|------------------|--------------------------|------------------------|
| Υλικό Λωρίδων | : MDF | MDF |
| Υλικό Επένδυσης | : PVC | ΦΥΣΙΚΟΣ ΚΑΠΛΑΜΑΣ |
| Διάσταση Πανέλου | : 2780x560mm | 2780x560mm |
| Συνολικό Βάρος | : 11-13Kg (+/- 10%) | 11-13Kg (+/- 10%) |
| Πυκνότητα PET | : 1700 gr/m ² | 1700 gr/m ² |
| Πάχος PET | : 9mm | 9mm |
| Πάχος Λωρίδας | : 12mm | 12mm |
| Πλάτος Λωρίδας | : 26mm | 26mm |
| Κενό | : 17,5mm | 17,5mm |

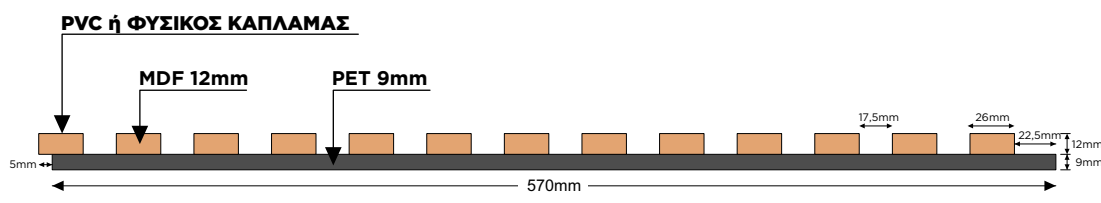

Ακουστικό Διάγραμμα

Η Μέτρηση του συντελεστή ηχοαπορρόφησης έχει γίνει με απόσταση 50mm πίσω από τα πάνελ.

| Freq. Hz | α_c |
|----------|------------|
| 100 | 0,09 |
| 125 | 0,10 |
| 160 | 0,17 |
| 200 | 0,20 |
| 250 | 0,30 |
| 315 | 0,44 |
| 400 | 0,60 |
| 500 | 0,74 |
| 630 | 0,90 |
| 800 | 1,10 |
| 1000 | 1,09 |
| 1250 | 1,06 |
| 1600 | 0,95 |
| 2000 | 0,85 |
| 2500 | 0,75 |
| 3150 | 0,77 |
| 4000 | 0,85 |
| 5000 | 0,80 |

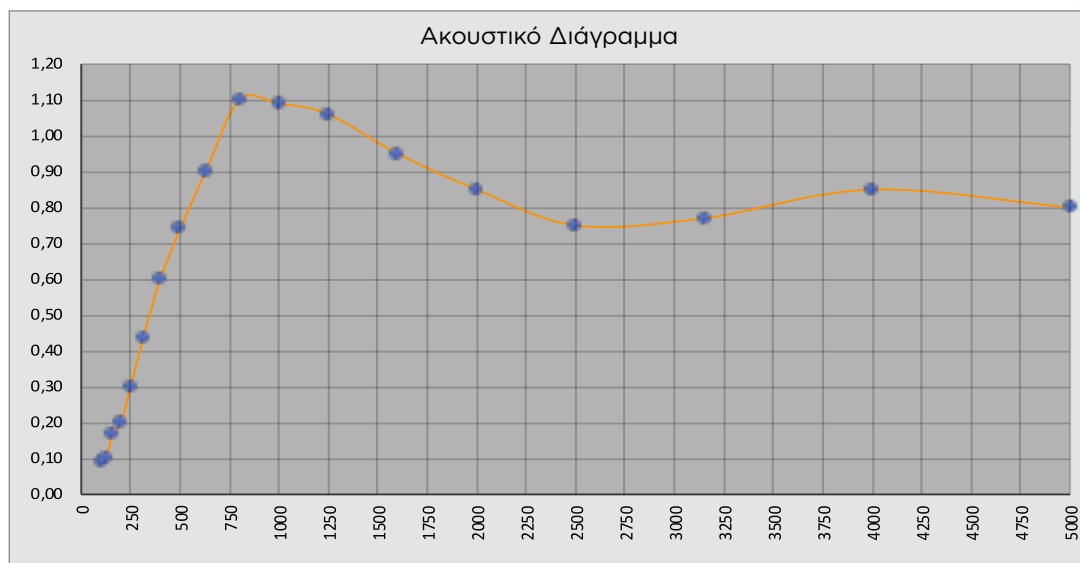

Ακουστότητα

Η πίσω πλευρά των πανέλων είναι πιστοποιημένη κατά B-s1, d0.

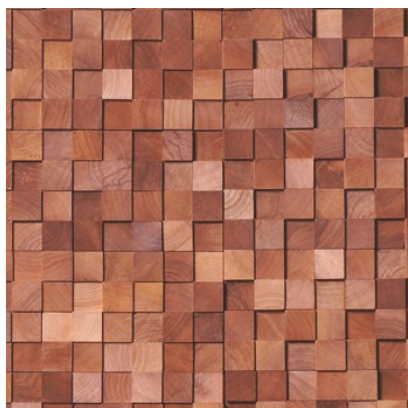
ΑΡΧΙΤΕΚΤΟΝΙΚΑ ΔΙΑΚΟΣΜΗΤΙΚΑ ΥΛΙΚΑ**Tara Concept Wooden Wall Panels****TARA Concept**
SINCE
1991

Walnut Square Small*

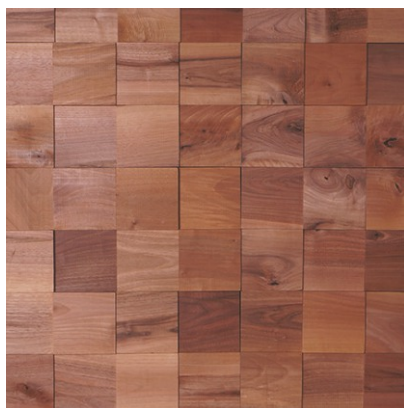

Walnut Square Large*

*Έως εξαντλήσεως αποθεμάτων



ΑΡΧΙΤΕΚΤΟΝΙΚΑ ΔΙΑΚΟΣΜΗΤΙΚΑ ΥΛΙΚΑ

Tara Concept Wooden Wall Panels

| ΣΥΛΛΟΓΕΣ | ΔΙΑΣΤΑΣΗ ΠΑΝΕΛ | m ² /πακέτο | ΤΙΜΗ €/m ² |
|---------------------|----------------|------------------------|-----------------------|
| Walnut Square Small | 0,18x0,90m | 0,612 | 134,12 |
| Walnut Square Large | 0,18x0,90m | 0,648 | 134,12 |

Τα ξύλινα πάνελ Tara Concept παραδίδονται ανά πακέτο

Οι άνω τιμές είναι προτεινόμενης λιανικής



ΑΡΧΙΤΕΚΤΟΝΙΚΑ ΔΙΑΚΟΣΜΗΤΙΚΑ ΥΛΙΚΑ**Επιφάνειες Cemento Non Cemento****CNO** | CEMENTONONΙΟΤΙΞΜΕΞ**Συλλογή CONCLAD®**

Natural grey



Rude grey*

* Κατόπιν Παραγγελίας

Συλλογή CONCREO®

Natural smooth

ΑΡΧΙΤΕΚΤΟΝΙΚΑ ΔΙΑΚΟΣΜΗΤΙΚΑ ΥΛΙΚΑ

Επιφάνειες Cemento Non Cemento

Συλλογή CONCLAD®

ΤΙΜΗ €/m²

| | | ΔΙΑΣΤΑΣΗ PANEL | | |
|----------|----------------------|------------------|--------------------|--------|
| CLAD11GL | CONCLAD NATURAL GREY | 1250x3000x11,5mm | 3,75m ² | 105,13 |
| CLAD17GL | CONCLAD NATURAL GREY | 1250x3000x17,0mm | 3,75m ² | 110,97 |

Τα CONCLAD® είναι κατάλληλα για κάθετες επιφάνειες όπως επενδύσεις τοίχων.

Συλλογή CONCREO®

ΤΙΜΗ €/m²

| | | ΔΙΑΣΤΑΣΗ PANEL | | |
|---------|------------------------|------------------|--------------------|--------|
| CPLN11L | CONCREO NATURAL SMOOTH | 1250x3000x11,5mm | 3,75m ² | 175,22 |
| CPLN17L | CONCREO NATURAL SMOOTH | 1250x3000x17,0mm | 3,75m ² | 188,07 |

Τα CONCREO® έχουν ανθυγρές ιδιότητες. Είναι κατάλληλα για οριζόντιες επιφάνειες όπως πάγκους κουζίνας, μπάνιου.

Τα CNC PANELS παραδίδονται ολόκληρα.

Αξεσουάρ

ΤΙΜΗ €/τεμ.

| | |
|---|-------|
| ACSC STUCCO 500GR (Στόκος) | 7,01 |
| ACSB BICOMPONENT STUCCO 300GR (Στόκος 2 συστατικών) | 12,85 |
| ACTC TRANSPARENT FINISHING 500GR (Βερνίκι σκλήρυνσης) | 18,69 |
| ACTP PIGMENTED BASE 250GR (Χρωστική βαφή Conclad®) | 18,69 |
| ACLA SCRATCH REMOVER 50GR (Αφαιρετικό γρατζουνιάς) | 2,92 |
| ACPA CONCREO SPECIAL ADHESIVE CC290GR (Κόλλα τοίχου Conclad®) | 8,41 |

Οι άνω τιμές είναι προτεινόμενης λιανικής.



ΑΡΧΙΤΕΚΤΟΝΙΚΑ ΔΙΑΚΟΣΜΗΤΙΚΑ ΥΛΙΚΑ**PVC Πανέλα Τοιχοποιίας****PANASTONE**
PVC Wall Panels

PS-101 Bianco Carrara

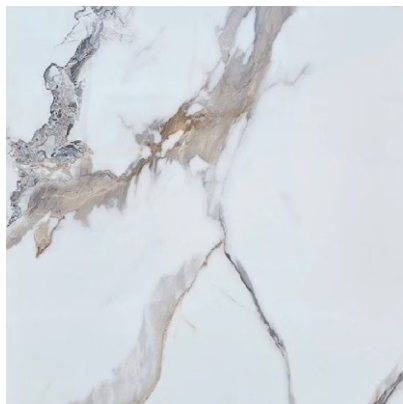

PS-104 Calacatta Gold

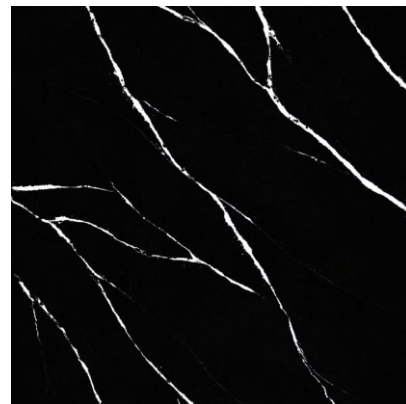

PS-204 Carrara Black



PS-210 Marmorì Grey



PS-303 Bolzano Bez

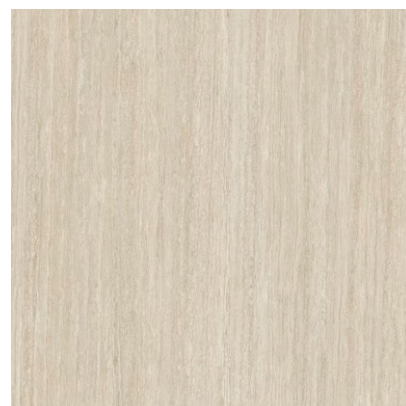

PS-305 Travertine



ΑΡΧΙΤΕΚΤΟΝΙΚΑ ΔΙΑΚΟΣΜΗΤΙΚΑ ΥΛΙΚΑ

PANASTONE
PVC Wall Panels

PVC Πανέλα Τοιχοποιίας

ΤΙΜΗ €/τεμ

| | ΜΗΚΟΣ | ΠΛΑΤΟΣ | ΠΑΧΟΣ | ΤΙΜΗ €/τεμ |
|-----------------------|--------|--------|-------|------------|
| PS-101 Bianco Carrara | 2800mm | 1220mm | 2,8mm | 86,53 |
| PS-104 Calacatta Gold | 2800mm | 1220mm | 2,8mm | 86,53 |
| PS-204 Carrara Black | 2800mm | 1220mm | 2,8mm | 86,53 |
| PS-210 Marmorì Grey | 2800mm | 1220mm | 2,8mm | 86,53 |
| PS-303 Bolzano Bez | 2800mm | 1220mm | 2,8mm | 86,53 |
| PS-305 Travertine | 2800mm | 1220mm | 2,8mm | 86,53 |

Προφίλ Αλουμινίου

ΤΙΜΗ €/τεμ

| | ΜΗΚΟΣ | ΤΙΜΗ €/τεμ |
|--|--------|------------|
| H 13mm Ενωτικό Προφίλ Ασημένιο | 2800mm | 8,65 |
| H 13mm Ενωτικό Προφίλ Μαύρο | 2800mm | 8,65 |
| H 13mm Ενωτικό Προφίλ Χρυσό | 2800mm | 8,65 |
| 16mm Προφίλ Εξωτερικής Γωνίας Ασημένιο | 2800mm | 8,65 |
| 16mm Προφίλ Εξωτερικής Γωνίας Μαύρο | 2800mm | 8,65 |
| 16mm Προφίλ Εξωτερικής Γωνίας Χρυσό | 2800mm | 8,65 |

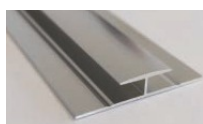

Ενωτικό Προφίλ
H 13mm Ασημένιο

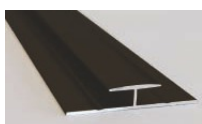

Ενωτικό Προφίλ
H 13mm Μαύρο

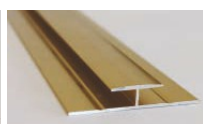

Ενωτικό Προφίλ
H 13mm Χρυσό



Εξωτερικής Γωνίας
16mm Ασημένιο



Εξωτερικής Γωνίας
16mm Μαύρο



Εξωτερικής Γωνίας
16mm Χρυσό

Οι άνω τιμές είναι προτεινόμενης λιανικής





ΚΑΠΛΑΜΑΔΕΣ ΦΥΣΙΚΗΣ ΠΕΤΡΑΣ | SLATE LITE



SLATE LITE™

Συλλογή Καπλαμάδων Πέτρας SLATE LITE,

σε πάχος 1.5 - 2,5mm. Η 100% φυσική πέτρινη επιφάνεια ενισχύεται στη πίσω πλευρά με fiberglass σε ρευστή μορφή, για μεγαλύτερη σταθερότητα και ευκολία επεξεργασίας. Για να παραχθεί το Slate Lite επιλέγονται τα πιο όμορφα πετρώματα από όλο τον κόσμο. Με την πρωτοποριακή τεχνολογία της η εταιρία είναι σε θέση να παράξει εξαιρετικά λεπτά φύλλα πέτρας από αρχικούς όγκους μέχρι και 5 τόνους.

Οι φλούδες αληθινής πέτρας έχουν ελκυστική αισθητική και εξαιρετικά τεχνικά χαρακτηριστικά: είναι εξαιρετικά εύκαμπτες, πολύ ελαφριές, κάτι που μειώνει το κόστος μεταφοράς σε σύγκριση με τα ατόφια κομμάτια πετρωμάτων, συμβάλλουν στην προστασία των φυσικών μας πόρων, έχουν χημικά στοιχεία ακίνδυνα για την υγεία και ανταποκρίνονται σε υψηλές προδιαγραφές.

SLATE LITE



Το SlateLite είναι ένας λεπτός πέτρινος καπλαμάς με επένδυση από υαλοβάμβακα και επιφάνεια 100% φυσικής πέτρας. Παρά την ελαφρότητά του και το συνολικό πάχος 1,5 mm, είναι εξαιρετικά στιβαρό και ανθεκτικό. Το Slate-Lite μπορεί να χρησιμοποιηθεί τόσο σε εσωτερικούς όσο και σε εξωτερικούς χώρους για επένδυση τοίχων, δάπεδο ή ως πλακάκι στην κουζίνα. Ακόμη και σε υγρούς χώρους όπως μπάνια ή ντους.

Επιφάνεια: 100% φυσικής πέτρας
Συνολικό πάχος: περίπου 1,5 - 2,5 mm
Μέγιστη θερμοκρασία: 120°C
Βάρος: περίπου: 1,5 kg/m²
Ακτίνα καμπυλότητας: περίπου 5 εκ
Υπόστρωμα: Fiberglass

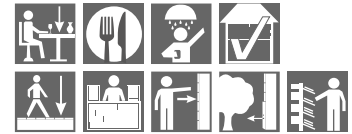

ULTRA THIN^{eco+}

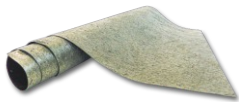

Το UltraThin eco⁺ είναι ένα εξαιρετικά λεπτό και εύκαμπτο διακοσμητικό από πραγματική πέτρα με βαμβακερό στρώμα ως υπόστρωμα. Η μεταφορά εξοικονόμησης CO² λόγω του μικρού βάρους και της χαμηλής κατανάλωσης πόρων φυσικών λίθων καθιστά το UltraThin eco⁺ ιδιαίτερα φιλικό προς το περιβάλλον.

Με το UltraThin eco⁺ μπορείτε ακόμη και να κυριαρχήσετε πολύπλοκα ειδικά σχήματα και δύσκολες περιοχές στις άκρες!

Επιφάνεια: 100% φυσικής πέτρας
Συνολικό πάχος: < 1,5 mm
Μέγιστη θερμοκρασία: 60°C
Βάρος: περίπου: 0,8 kg/m²
Ακτίνα καμπυλότητας: 3D-formable
Υπόστρωμα: βαμβάκι και ματ ύφασμα



TRANS LUCENT



Το Translucent έχει επιφάνεια 100% φυσικής πέτρας με χαμηλό βάρος και συνολικό πάχος μόλις περίπου 1.5mm. Το ιδιαίτερο χαρακτηριστικό του είναι το ημιδιαφανές υλικό στήριξης στο πίσω μέρος του φύλλου πέτρας, το οποίο δημιουργεί μοναδικά εφέ φωτός, τοποθετώντας μια πηγή φωτός πίσω από το πέτρινο φύλλο. Έτσι μπορούν να δημιουργηθούν εξαιρετικά φωτιζόμενα αντικείμενα!

Ανάλογα με τον τύπο του φωτός, επιτυγχάνονται διαφορετικά εφέ. Μπορείτε να χρησιμοποιήσετε κρύο, ζεστό ή ακόμα και έγχρωμο φως για να δημιουργήσετε εξατομικευμένα αποτελέσματα!

Επιφάνεια: 100% φυσικής πέτρας
Συνολικό πάχος: περίπου 1,5 - 2,5 mm
Βάρος: περίπου: 1,5 kg/m²
Υπόστρωμα: Fiberglass
Ακρίβεια μεγέθους: 1-2 mm
Μέγιστη θερμοκρασία: 120°C
Ακτίνα καμπυλότητας: περίπου 10 εκ

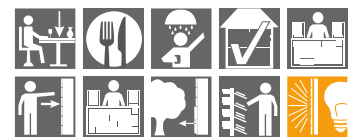

ART-DECORS^{lite}

Τα Artdecors Lite είναι διακοσμητικά με μεταλλική εμφάνιση υψηλής ποιότητας για εσωτερική χρήση σε τοίχους ή κατασκευή επίπλων. Είναι εξαιρετικά λεπτοί πέτρινοι καπλαμάδες που έχουν επικαλυφθεί με μεταλλικά χρώματα ως φινιρίσμα. Έχουν χαμηλό βάρος και είναι εύκολα στην επεξεργασία τους.

Συνολικό πάχος: περίπου 1,5 - 2,0 mm
Βάρος: περίπου: 1,5 kg/m²
Υπόστρωμα: Fiberglass





SLATE LITE™



ΤΥΠΟΣ ΠΕΤΡΑΣ SLATE

Οι χρωματιστές φλούδες αληθινής πέτρας **SLATE**, έχουν μια κάπως πιο απαλή πέτρινη επιφάνεια και αιχμαλωτίζουν με τον πλούτο των χρωμάτων τους, καθώς και με τα συνεχώς μεταβαλλόμενα σχέδια και δομές.

ARCOBALENO COLORE

// Slate

ΤΙΜΗ €/m²

| | 122x61cm (0,7442m ² / φύλλο) M | 240x120cm (2,8802m ² / φύλλο) L | 280x120cm (3,36m ² / φύλλο) XL |
|-------------|--|---|--|
| TRANSLUCENT | 88,66 | - | - |

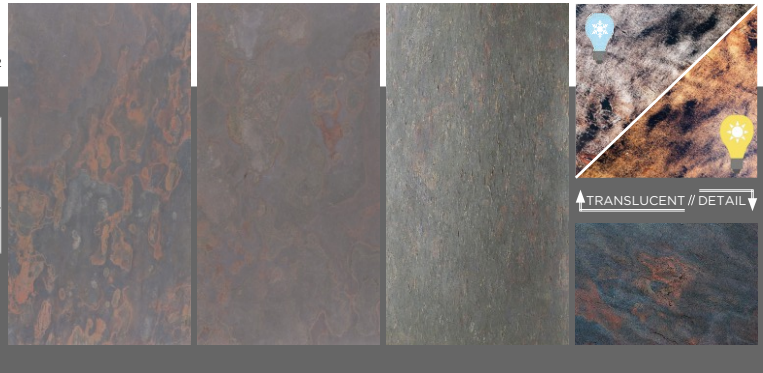

ARCOBALENO COLORE NEW

// Slate

ΤΙΜΗ €/m²

| | 122x61cm (0,7442m ² / φύλλο) M | 240x120cm (2,8802m ² / φύλλο) L | 280x120cm (3,36m ² / φύλλο) XL |
|--------------------------|--|---|--|
| SLATE LITE | 62,49 | 93,50 | 107,20 |
| ULTRA THIN <i>eco</i> | 74,12 | - | - |
| TRANSLUCENT | 87,20 | 138,94 | - |

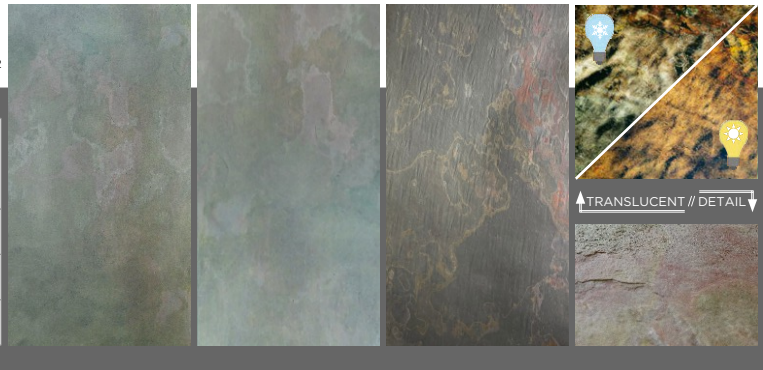

BELGIUM BLUE

// Slate

ΤΙΜΗ €/m²

| | 122x61cm (0,7442m ² / φύλλο) M | 240x120cm (2,8802m ² / φύλλο) L | 280x120cm (3,36m ² / φύλλο) XL |
|------------|--|---|--|
| SLATE LITE | 74,12 | - | - |



 Δεν διατίθεται σε Translucent

Οι άνω τιμές είναι προτεινόμενης λιανικής

ΚΑΠΛΑΜΑΔΕΣ ΦΥΣΙΚΗΣ ΠΕΤΡΑΣ | SLATE LITE

Τύπος Πέτρας // SLATE



BLACK LINE

// Slate

ΤΙΜΗ €/m²

| | 122x61cm (0,7442m ² / φύλλο) M | 240x120cm (2,8802m ² / φύλλο) L | 280x120cm (3,36m ² / φύλλο) XL |
|------------|--|---|--|
| SLATE LITE | 74,12 | - | - |



Δεν διατίθεται σε Translucent

BLANCO

// Slate

ΤΙΜΗ €/m²

| | 122x61cm (0,7442m ² / φύλλο) M | 240x120cm (2,8802m ² / φύλλο) L | 280x120cm (3,36m ² / φύλλο) XL |
|----------------------------------|--|---|--|
| SLATE LITE | 62,49 | 93,50 | 107,20 |
| ULTRA THIN <small>eco</small> | 74,12 | - | - |
| TRANS LUCENT | 87,20 | 138,94 | - |



↑ TRANSLUCENT // DETAIL ↓

CALIFORNIA GOLD

// Slate

ΤΙΜΗ €/m²

| | 122x61cm (0,7442m ² / φύλλο) M | 240x120cm (2,8802m ² / φύλλο) L | 280x120cm (3,36m ² / φύλλο) XL |
|----------------------------------|--|---|--|
| SLATE LITE | 62,49 | 93,50 | 107,20 |
| ULTRA THIN <small>eco</small> | 74,12 | 116,41 | - |
| TRANS LUCENT | 87,20 | 138,94 | - |

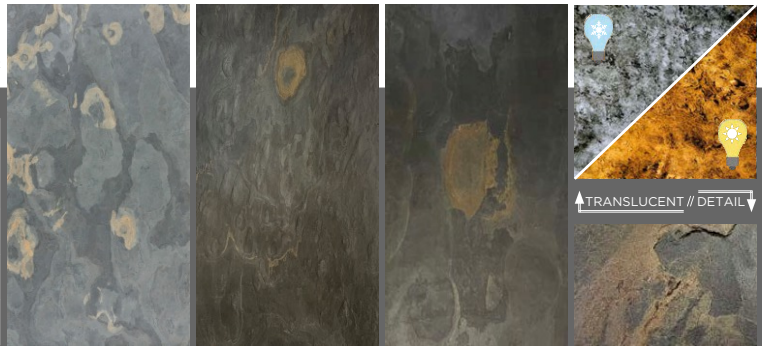

↑ TRANSLUCENT // DETAIL ↓

CALIFORNIA GREY

// Slate

ΤΙΜΗ €/m²

| | 122x61cm (0,7442m ² / φύλλο) M | 240x120cm (2,8802m ² / φύλλο) L | 280x120cm (3,36m ² / φύλλο) XL |
|----------------------------------|--|---|--|
| SLATE LITE | 62,49 | 93,50 | - |
| ULTRA THIN <small>eco</small> | 74,12 | - | - |
| TRANS LUCENT | - | - | - |

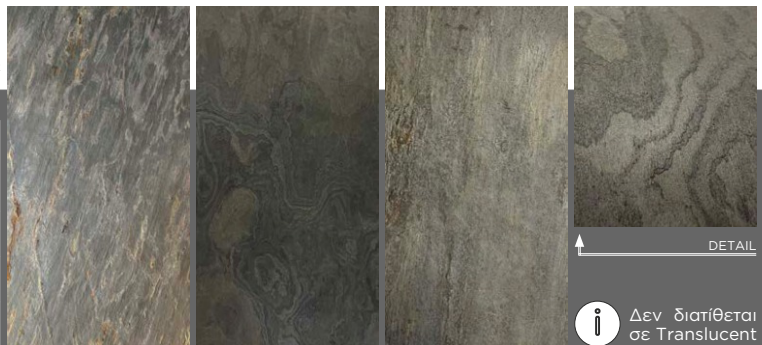

Δεν διατίθεται σε Translucent

Οι άνω τιμές είναι προτεινόμενης λιανικής

ΚΑΠΛΑΜΑΔΕΣ ΦΥΣΙΚΗΣ ΠΕΤΡΑΣ | SLATE LITE

Τύπος Πέτρας // SLATE



SLATE LITE™

DARK ROCK

// Slate

ΤΙΜΗ €/m²

| | 122x61cm (0,7442m ² / φύλλο) M | 240x120cm (2,8802m ² / φύλλο) L | 280x120cm (3,36m ² / φύλλο) XL |
|------------|--|---|--|
| SLATE LITE | 82,84 | - | - |



FALLING LEAVES

// Slate

ΤΙΜΗ €/m²

| | 122x61cm (0,7442m ² / φύλλο) M | 240x120cm (2,8802m ² / φύλλο) L | 280x120cm (3,36m ² / φύλλο) XL |
|--------------------------|--|---|--|
| SLATE LITE | 62,49 | 93,50 | 107,20 |
| ULTRA THIN <i>eco</i> | 74,12 | - | - |
| TRANS LUCENT | 87,20 | 138,94 | - |

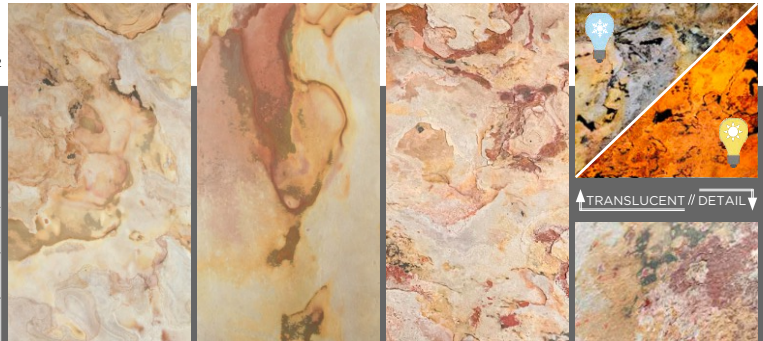

MOLTO ROSA

// Slate

ΤΙΜΗ €/m²

| | 122x61cm (0,7442m ² / φύλλο) M | 240x120cm (2,8802m ² / φύλλο) L | 280x120cm (3,36m ² / φύλλο) XL |
|--------------------------|--|---|--|
| SLATE LITE | 62,49 | 93,50 | - |
| ULTRA THIN <i>eco</i> | 74,12 | 116,41 | - |
| TRANS LUCENT | 87,20 | 138,94 | - |



NERO

// Slate

ΤΙΜΗ €/m²

| | 122x61cm (0,7442m ² / φύλλο) M | 240x120cm (2,8802m ² / φύλλο) L | 280x120cm (3,36m ² / φύλλο) XL |
|--------------------------|--|---|--|
| SLATE LITE | 74,12 | 111,16 | 127,15 |
| ULTRA THIN <i>eco</i> | 88,66 | - | - |
| TRANS LUCENT | - | 164,86 | - |

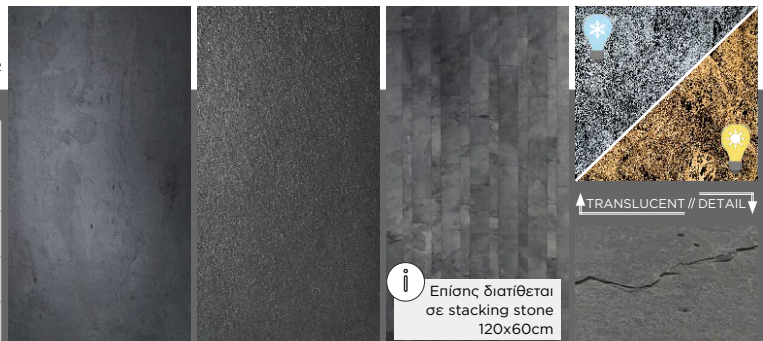

Οι άνω τιμές είναι προτεινόμενης λιανικής

ΚΑΠΛΑΜΑΔΕΣ ΦΥΣΙΚΗΣ ΠΕΤΡΑΣ | SLATE LITE

Τύπος Πέτρας // SLATE



RUSTIQUE

// Slate

ΤΙΜΗ €/m²

| | 122x61cm (0,7442m ² / φύλλο) M | 240x120cm (2,8802m ² / φύλλο) L | 280x120cm (3,36m ² / φύλλο) XL |
|----------------------------------|--|---|--|
| SLATE LITE | 62,49 | 93,50 | 107,20 |
| ULTRA THIN <small>eco</small> | 74,12 | - | - |
| TRANS LUCENT | 87,20 | 138,94 | - |



TAN

// Slate

ΤΙΜΗ €/m²

| | 122x61cm (0,7442m ² / φύλλο) M | 240x120cm (2,8802m ² / φύλλο) L | 280x120cm (3,36m ² / φύλλο) XL |
|----------------------------------|--|---|--|
| SLATE LITE | 62,49 | 93,50 | 105,91 |
| ULTRA THIN <small>eco</small> | 74,12 | 116,41 | - |
| TRANS LUCENT | 87,20 | 138,94 | - |



TERRA NOIR (HORIZONTAL)

// Slate

ΤΙΜΗ €/m²

| | 122x61cm (0,7442m ² / φύλλο) M | 240x120cm (2,8802m ² / φύλλο) L | 280x120cm (3,36m ² / φύλλο) XL |
|----------------------------------|--|---|--|
| SLATE LITE | 74,12 | 111,16 | 127,15 |
| ULTRA THIN <small>eco</small> | 88,66 | - | - |
| TRANS LUCENT | - | 164,86 | - |

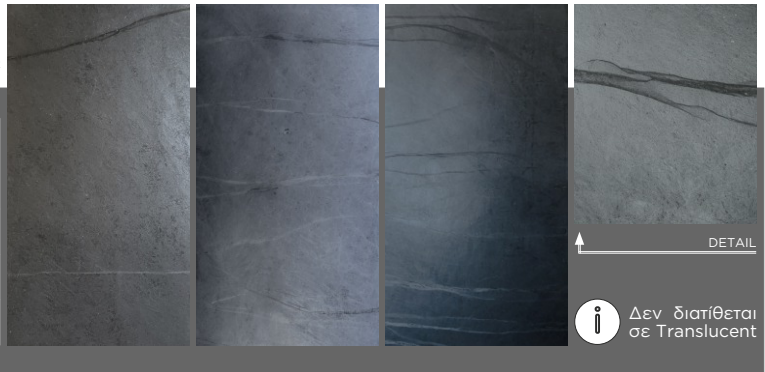

TERRA NOIR (VERTICAL)

// Slate

ΤΙΜΗ €/m²

| | 122x61cm (0,7442m ² / φύλλο) M | 240x120cm (2,8802m ² / φύλλο) L | 280x120cm (3,36m ² / φύλλο) XL |
|------------|--|---|--|
| SLATE LITE | 74,12 | 111,17 | 127,15 |

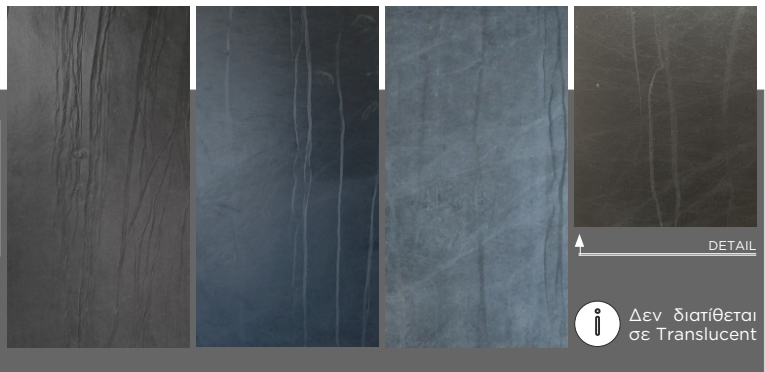

Οι άνω τιμές είναι προτεινόμενης λιανικής

ΚΑΠΛΑΜΑΔΕΣ ΦΥΣΙΚΗΣ ΠΕΤΡΑΣ | SLATE LITE

Τύπος Πέτρας // SLATE



TERRA NOIR (DIAGONAL)

// Slate

ΤΙΜΗ €/m²

| | 122x61cm (0,7442m ² / φύλλο) M | 240x120cm (2,8802m ² / φύλλο) L | 280x120cm (3,36m ² / φύλλο) XL |
|------------|--|---|--|
| SLATE LITE | 74,12 | 115,67 | - |

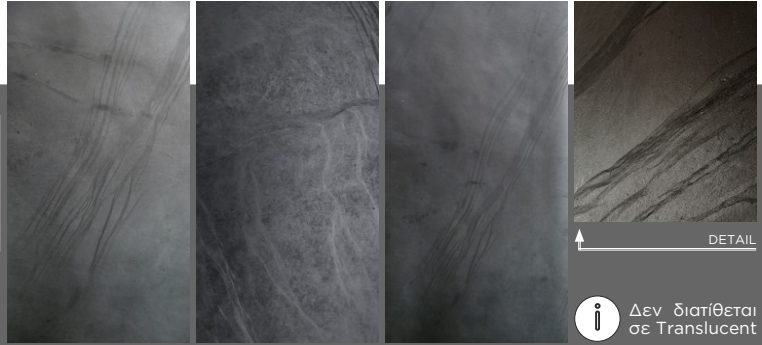

TERRA ROSSO

// Slate

ΤΙΜΗ €/m²

| | 122x61cm (0,7442m ² / φύλλο) M | 240x120cm (2,8802m ² / φύλλο) L | 280x120cm (3,36m ² / φύλλο) XL |
|----------------------------------|--|---|--|
| SLATE LITE | 62,49 | 93,50 | 107,20 |
| ULTRA THIN <small>eco</small> | 74,12 | - | - |
| TRANS LUCENT | 87,20 | 138,95 | - |

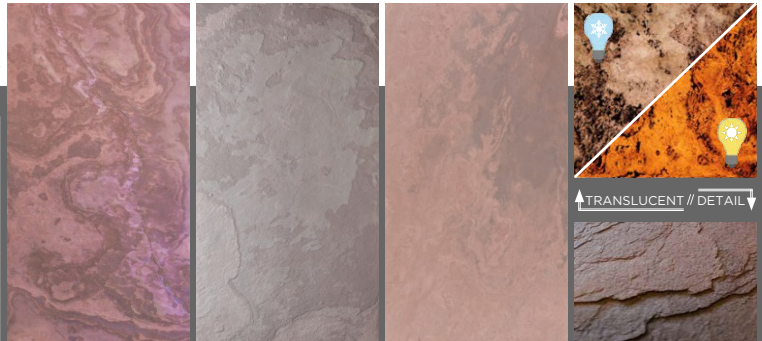

Οι άνω τιμές είναι προτεινόμενης λιανικής



ARCOBALENO COLORE NEW // Slate

ΚΑΠΛΑΜΑΔΕΣ ΦΥΣΙΚΗΣ ΠΕΤΡΑΣ | SLATE LITE

Τύπος Πέτρας // SLATE



GREEN RIVER // Slate



NERO // Slate



BLANCO // Slate



RUSTIQUE // Slate

ΑΡΧΙΤΕΚΤΟΝΙΚΑ ΔΙΑΚΟΣΜΗΤΙΚΑ ΥΛΙΚΑ



SLATE LITE™



ΤΥΠΟΣ ΠΕΤΡΑΣ ΜΥΣΑ

Οι φλούδες αληθινής πέτρας **ΜΥΣΑ** έχουν συνήθως μια κάπως πιο τραχιά επιφάνεια με ομοιογενή σχέδια. Ιδιαίτερο εντυπωσιακό είναι το gloss αποτέλεσμα, το οποίο δημιουργείται από τη φυσική περιεκτικότητα σε χαλαζίτη στην πέτρα.

ARGENTO AURO

// Myca

ΤΙΜΗ €/m²

| | 122x61cm (0,7442m ² / φύλλο) M | 240x120cm (2,8802m ² / φύλλο) L | 280x120cm (3,36m ² / φύλλο) XL |
|----------------------------------|--|---|--|
| SLATE LITE | 74,12 | 111,16 | 127,15 |
| ULTRA THIN <small>eco</small> | 88,66 | 128,43 | - |
| TRANS LUCENT | 103,18 | 164,86 | - |



ARGENTO

// Myca

ΤΙΜΗ €/m²

| | 122x61cm (0,7442m ² / φύλλο) M | 240x120cm (2,8802m ² / φύλλο) L | 280x120cm (3,36m ² / φύλλο) XL |
|----------------------------------|--|---|--|
| SLATE LIT | 74,12 | 111,16 | 127,15 |
| ULTRA THIN <small>eco</small> | 88,66 | 128,43 | - |
| TRANS LUCENT | 103,18 | 164,86 | - |



AURO

// Myca

ΤΙΜΗ €/m²

| | 122x61cm (0,7442m ² / φύλλο) M | 240x120cm (2,8802m ² / φύλλο) L | 280x120cm (3,36m ² / φύλλο) XL |
|----------------------------------|--|---|--|
| SLATE LITE | 74,12 | 111,16 | 127,15 |
| ULTRA THIN <small>eco</small> | 88,66 | 128,43 | - |
| TRANS LUCENT | 103,18 | 164,86 | - |



Οι άνω τιμές είναι προτεινόμενης λιανικής

ΚΑΠΛΑΜΑΔΕΣ ΦΥΣΙΚΗΣ ΠΕΤΡΑΣ | SLATE LITE

Τύπος Πέτρας // ΜΥΣΑ



SLATE LITE™

BURNING FOREST

// Myca

ΤΙΜΗ €/m²

| | 122x61cm (0,7442m ² / φύλλο) M | 240x120cm (2,8802m ² / φύλλο) L | 280x120cm (3,36m ² / φύλλο) XL |
|----------------------------------|--|---|--|
| SLATE LITE | 74,12 | 111,16 | 127,15 |
| ULTRA THIN <small>eco</small> | 88,66 | - | - |
| TRANS LUCENT | 103,18 | 164,86 | - |



COBRE NEW

// Myca

ΤΙΜΗ €/m²

| | 122x61cm (0,7442m ² / φύλλο) M | 240x120cm (2,8802m ² / φύλλο) L | 280x120cm (3,36m ² / φύλλο) XL |
|----------------------------------|--|---|--|
| SLATE LITE | 74,12 | 111,16 | - |
| ULTRA THIN <small>eco</small> | 88,66 | 128,43 | - |
| TRANS LUCENT | 103,18 | 164,86 | - |



COBRE

// Myca

ΤΙΜΗ €/m²

| | 122x61cm (0,7442m ² / φύλλο) M | 240x120cm (2,8802m ² / φύλλο) L | 280x120cm (3,36m ² / φύλλο) XL |
|----------------------------------|--|---|--|
| SLATE LITE | 74,12 | 111,16 | - |
| ULTRA THIN <small>eco</small> | 88,66 | 128,43 | - |
| TRANS LUCENT | 103,18 | 164,86 | - |



D. BLACK 315°

// Myca

ΤΙΜΗ €/m²

| | 122x61cm (0,7442m ² / φύλλο) M | 240x120cm (2,8802m ² / φύλλο) L | 280x120cm (3,36m ² / φύλλο) XL |
|----------------------------------|--|---|--|
| SLATE LITE | 74,12 | 111,16 | 127,15 |
| ULTRA THIN <small>eco</small> | 88,66 | 128,43 | - |
| TRANS LUCENT | 103,18 | 164,86 | - |

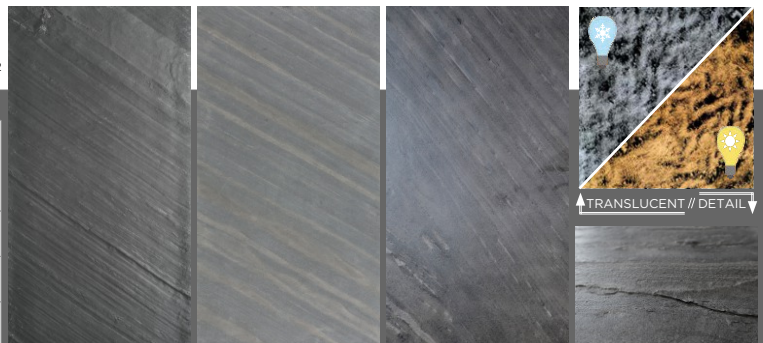

Οι άνω τιμές είναι προτεινόμενης λιανικής

ΚΑΠΛΑΜΑΔΕΣ ΦΥΣΙΚΗΣ ΠΕΤΡΑΣ | SLATE LITE

Τύπος Πέτρας // ΜΥΣΑ



D. BLACK 45°

// Myca

ΤΙΜΗ €/m²

| | 122x61cm (0,7442m ² / φύλλο) M | 240x120cm (2,8802m ² / φύλλο) L | 280x120cm (3,36m ² / φύλλο) XL |
|----------------------------------|--|---|--|
| SLATE LITE | 74,12 | 111,16 | 127,15 |
| ULTRA THIN <small>eco</small> | 88,66 | - | - |
| TRANS LUCENT | 103,18 | 164,86 | - |

GALAXY BLACK

// Myca

ΤΙΜΗ €/m²

| | 122x61cm (0,7442m ² / φύλλο) M | 240x120cm (2,8802m ² / φύλλο) L | 280x120cm (3,36m ² / φύλλο) XL |
|----------------------------------|--|---|--|
| SLATE LITE | 74,12 | 111,16 | 127,15 |
| ULTRA THIN <small>eco</small> | 88,66 | - | - |
| TRANS LUCENT | 103,18 | 164,86 | - |

GALAXY BLACK without rost

// Myca

ΤΙΜΗ €/m²

| | 122x61cm (0,7442m ² / φύλλο) M | 240x120cm (2,8802m ² / φύλλο) L | 280x120cm (3,36m ² / φύλλο) XL |
|------------|--|---|--|
| SLATE LITE | 78,48 | 117,54 | 134,55 |

ITALIAN WHITE

// Myca

ΤΙΜΗ €/m²

| | 122x61cm (0,7442m ² / φύλλο) M | 85x45cm (0,3825m ² / φύλλο) M |
|------------|--|---|
| SLATE LITE | 84,30 | 84,81 |

Οι άνω τιμές είναι προτεινόμενης λιανικής

ΚΑΠΛΑΜΑΔΕΣ ΦΥΣΙΚΗΣ ΠΕΤΡΑΣ | SLATE LITE

Τύπος Πέτρας // ΜΥΣΑ



MARE

// Myca

ΤΙΜΗ €/m²

| | 122x61cm (0,7442m ² / φύλλο) M | 240x120cm (2,8802m ² / φύλλο) L | 280x120cm (3,36m ² / φύλλο) XL |
|---------------------------|--|---|--|
| SLATE LITE | 74,12 | 111,16 | 127,15 |
| ULTRA THIN ^{eco} | 88,66 | 128,43 | - |
| TRANS LUCENT | 103,18 | 164,86 | - |



MATRIX

// Myca

ΤΙΜΗ €/m²

| | 122x61cm (0,7442m ² / φύλλο) M | 240x120cm (2,8802m ² / φύλλο) L | 280x120cm (3,36m ² / φύλλο) XL |
|------------|--|---|--|
| SLATE LITE | 73,92 | 111,16 | 127,15 |

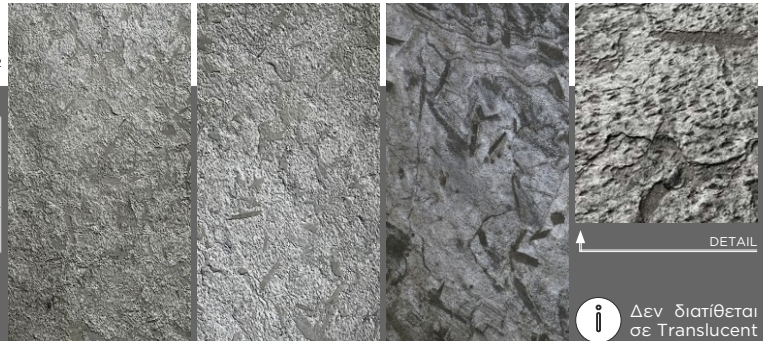

Δεν διατίθεται
σε Translucent

SILVER GREY

// Myca

ΤΙΜΗ €/m²

| | 122x61cm (0,7442m ² / φύλλο) M | 240x120cm (2,8802m ² / φύλλο) L | 280x120cm (3,36m ² / φύλλο) XL |
|---------------------------|--|---|--|
| SLATE LITE | 74,12 | 111,16 | 127,15 |
| ULTRA THIN ^{eco} | 88,66 | - | - |
| TRANS LUCENT | 103,18 | 164,86 | - |

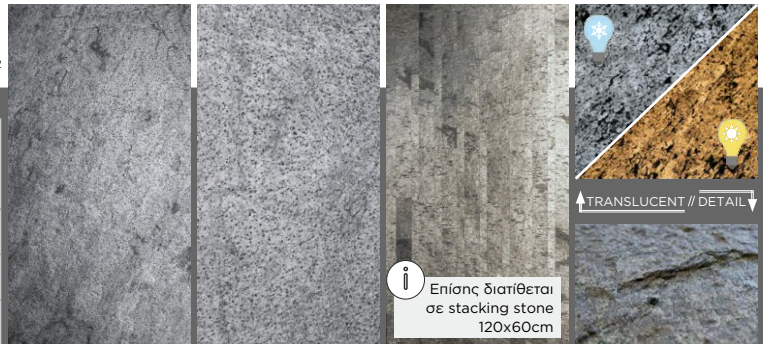

Επίσης διατίθεται
σε stacking stone
120x60cm

VERDE

// Myca

ΤΙΜΗ €/m²

| | 122x61cm (0,7442m ² / φύλλο) M | 240x120cm (2,8802m ² / φύλλο) L | 280x120cm (3,36m ² / φύλλο) XL |
|---------------------------|--|---|--|
| SLATE LITE | 74,12 | 111,16 | 127,15 |
| ULTRA THIN ^{eco} | 88,66 | 128,43 | - |
| TRANS LUCENT | 103,18 | 164,86 | - |



Οι άνω τιμές είναι προτεινόμενης λιανικής

ΚΑΠΛΑΜΑΔΕΣ ΦΥΣΙΚΗΣ ΠΕΤΡΑΣ | SLATE LITE

Τύπος Πέτρας // ΜΥΣΑ



SLATE LITE™

VERDE GRIS

// Myca

ΤΙΜΗ €/m²

| | 122x61cm (0,7442m ² / φύλλο) M | 240x120cm (2,8802m ² / φύλλο) L | 280x120cm (3,36m ² / φύλλο) XL |
|----------------------------------|--|---|--|
| SLATE LITE | 74,12 | 111,16 | - |
| ULTRA THIN <small>eco</small> | 88,66 | - | - |
| TRANS LUCENT | 103,18 | 164,86 | - |



Οι άνω τιμές είναι προτεινόμενης λιανικής



ΚΑΠΛΑΜΑΔΕΣ ΦΥΣΙΚΗΣ ΠΕΤΡΑΣ | SLATE LITE

Τύπος Πέτρας // ΜΥΣΑ



SLATE LITE™



AURO // Myca



ARGENTO // Myca



D. BLACK 45° // Myca



SLATE LITE™



ΤΥΠΟΣ ΠΕΤΡΑΣ LIMESTONE

Οι φλούδες αληθινής πέτρας **LIMESTONE** εντυπωσιάζουν με μια πιο λεία επιφάνεια, με σχετικά ομοιογενή σχέδια και δομές. Δεν είναι κατάλληλες για εξωτερικούς και υγρούς χώρους!

GREEN PEARL

// Limestone

ΤΙΜΗ €/m²

| | 122x61cm (0,7442m ² / φύλλο) M | 240x120cm (2,8802m ² / φύλλο) L | 280x120cm (3,36m ² / φύλλο) XL |
|----------------------------------|--|---|--|
| SLATE LITE | 78,48 | 117,55 | 134,55 |
| ULTRA THIN <small>eco</small> | 94,47 | 135,95 | - |



DETAIL

Δεν διατίθεται σε Translucent

GREY LIMESTONE

// Limestone

ΤΙΜΗ €/m²

| | 122x61cm (0,7442m ² / φύλλο) M | 240x120cm (2,8802m ² / φύλλο) L | 280x120cm (3,36m ² / φύλλο) XL |
|-----------|--|---|--|
| SLATE LIT | 74,12 | 111,16 | 127,15 |



DETAIL

Δεν διατίθεται σε Translucent

ICE PEARL

// Limestone

ΤΙΜΗ €/m²

| | 122x61cm (0,7442m ² / φύλλο) M | 240x120cm (2,8802m ² / φύλλο) L | 280x120cm (3,36m ² / φύλλο) XL |
|------------|--|---|--|
| SLATE LITE | 74,12 | 111,16 | 127,15 |
| ULTRA THIN | 88,66 | 128,43 | - |



DETAIL

Δεν διατίθεται σε Translucent

Οι άνω τιμές είναι προτεινόμενης λιανικής

ΚΑΠΛΑΜΑΔΕΣ ΦΥΣΙΚΗΣ ΠΕΤΡΑΣ | SLATE LITE

Τύπος Πέτρας // LIMESTONE



ICE PEARL PURE

// Limestone

ΤΙΜΗ €/m²

| | 122x61cm (0,7442m ² / φύλλο) M | 240x120cm (2,8802m ² / φύλλο) L | 280x120cm (3,36m ² / φύλλο) XL |
|------------|--|---|--|
| SLATE LITE | 84,30 | - | - |



Δεν διατίθεται σε Translucent

JADE GREEN

// Limestone

ΤΙΜΗ €/m²

| | 122x61cm (0,7442m ² / φύλλο) M | 240x120cm (2,8802m ² / φύλλο) L | 280x120cm (3,36m ² / φύλλο) XL |
|----------------------------------|--|---|--|
| SLATE LITE | 78,48 | - | - |
| ULTRA THIN <small>eco</small> | 94,47 | - | - |

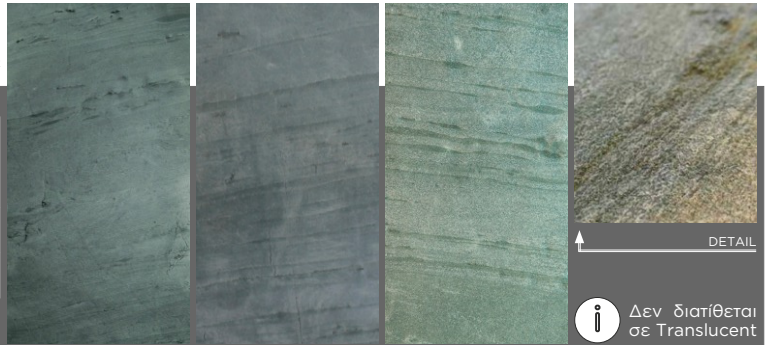

Δεν διατίθεται σε Translucent

PINK LIMESTONE

// Limestone

ΤΙΜΗ €/m²

| | 122x61cm (0,7442m ² / φύλλο) M | 240x120cm (2,8802m ² / φύλλο) L | 280x120cm (3,36m ² / φύλλο) XL |
|------------|--|---|--|
| SLATE LITE | 74,12 | 111,17 | 127,15 |

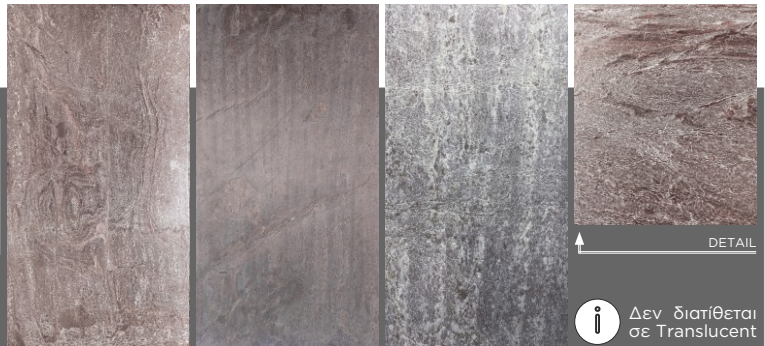

Δεν διατίθεται σε Translucent



Οι άνω τιμές είναι προτεινόμενης λιανικής



SLATE LITE™



ΤΥΠΟΣ ΠΕΤΡΑΣ SANDSTONE

Οι φλούδες αληθινής πέτρας **SANDSTONE** εντυπωσιάζουν με μια ελαφρώς τραχιά, μάλλον κοκκώδη επιφάνεια με μικρές διαφορές στο πάχος.

BLACK PEARL

// Sandstone

ΤΙΜΗ €/m²

| | 122x61cm (0,7442m ² / φύλλο) M | 240x120cm (2,8802m ² / φύλλο) L | 280x120cm (3,36m ² / φύλλο) XL |
|----------------------------------|--|---|--|
| SLATE LITE | 74,12 | 111,16 | 127,15 |
| ULTRA THIN <small>eco</small> | 88,66 | - | - |

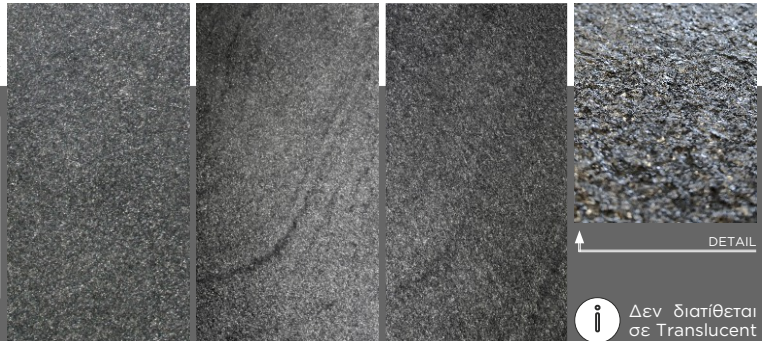

DETAIL

Δεν διατίθεται σε Translucent

CLEAR WHITE

// Sandstone

ΤΙΜΗ €/m²

| | 122x61cm (0,7442m ² / φύλλο) M | 240x120cm (2,8802m ² / φύλλο) L | 280x120cm (3,36m ² / φύλλο) XL |
|-----------|--|---|--|
| SLATE LIT | 78,48 | 117,54 | 134,55 |

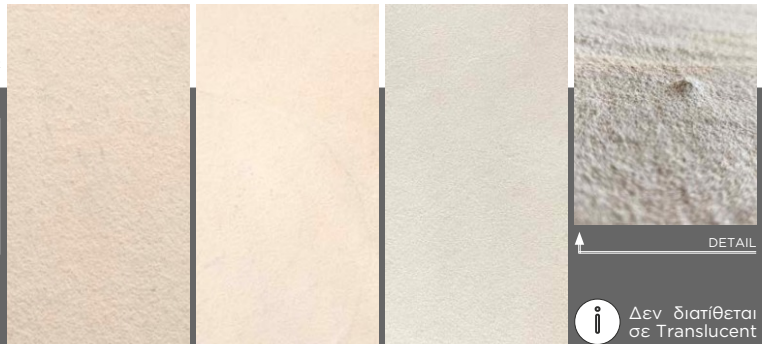

DETAIL

Δεν διατίθεται σε Translucent

CLEAR WHITE STRIPE

// Sandstone

ΤΙΜΗ €/m²

| | 122x61cm (0,7442m ² / φύλλο) M | 240x120cm (2,8802m ² / φύλλο) L | 280x120cm (3,36m ² / φύλλο) XL |
|------------|--|---|--|
| SLATE LITE | 78,48 | 117,55 | - |



DETAIL

Δεν διατίθεται σε Translucent

Οι άνω τιμές είναι προτεινόμενης λιανικής

ΚΑΠΛΑΜΑΔΕΣ ΦΥΣΙΚΗΣ ΠΕΤΡΑΣ | SLATE LITE

Τύπος Πέτρας // SANDSTONE



RAINBOW

// Sandstone

ΤΙΜΗ €/m²

| | 122x61cm (0,7442m ² / φύλλο) M | 240x120cm (2,8802m ² / φύλλο) L | 280x120cm (3,36m ² / φύλλο) XL |
|--------------|--|---|--|
| SLATE LITE | 84,30 | 126,18 | - |
| TRANS LUCENT | 109,00 | - | - |



RED SAND

// Sandstone

ΤΙΜΗ €/m²

| | 122x61cm (0,7442m ² / φύλλο) M | 240x120cm (2,8802m ² / φύλλο) L | 280x120cm (3,36m ² / φύλλο) XL |
|------------|--|---|--|
| SLATE LITE | 84,30 | - | - |



SUMMER BREEZE

// Sandstone

ΤΙΜΗ €/m²

| | 122x61cm (0,7442m ² / φύλλο) M | 240x120cm (2,8802m ² / φύλλο) L | 280x120cm (3,36m ² / φύλλο) XL |
|------------|--|---|--|
| SLATE LITE | 84,30 | - | - |



SWISSGREY

// Sandstone

ΤΙΜΗ €/m²

| | 122x61cm (0,7442m ² / φύλλο) M | 240x120cm (2,8802m ² / φύλλο) L | 280x120cm (3,36m ² / φύλλο) XL |
|------------|--|---|--|
| SLATE LITE | 78,48 | - | - |



Οι άνω τιμές είναι προτεινόμενης λιανικής

ΚΑΠΛΑΜΑΔΕΣ ΦΥΣΙΚΗΣ ΠΕΤΡΑΣ | SLATE LITE

Τύπος Πέτρας // SANDSTONE



SLATE LITE™

RAINBOW

// Sandstone

ΤΙΜΗ €/m²

| | 122x61cm (0,7442m ² / φύλλο) M | 240x120cm (2,8802m ² / φύλλο) L | 280x120cm (3,36m ² / φύλλο) XL |
|--------------|--|---|--|
| SLATE LITE | 84,30 | 126,18 | 144,53 |
| TRANS LUCENT | 117,72 | - | - |



Οι άνω τιμές είναι προτεινόμενης λιανικής



ΚΑΠΛΑΜΑΔΕΣ ΦΥΣΙΚΗΣ ΠΕΤΡΑΣ | SLATE LITE

Τύπος Πέτρας // SANDSTONE



BLACK PEARL // Sandstone



BLACK PEARL // Sandstone



RAINBOW // Sandstone



TEAKWOOD // Sandstone



SLATE LITE™



ΤΥΠΟΣ ΠΕΤΡΑΣ MARBLE

Οι φλούδες αληθινής πέτρας MARBLE σαγηνεύουν με την τραχιά επιφάνειά τους με διαφορετικά και συνεχώς μεταβαλλόμενα σχέδια και δομές. Οι έντονοι κόκκοι και οι στην επιφάνεια είναι τυπικά χαρακτηριστικά.



ARCTIC WHITE 45°

// Marble

ΤΙΜΗ €/m²

| | 122x61cm (0,7442m ² / φύλλο) M | 240x120cm (2,8802m ² / φύλλο) L | 280x120cm (3,36m ² / φύλλο) XL |
|------------|--|---|--|
| SLATE LITE | 85,75 | 117,55 | - |



Δεν διατίθεται σε Translucent

BRIGHT CREEK

// Marble

ΤΙΜΗ €/m²

| | 122x61cm (0,7442m ² / φύλλο) M | 240x120cm (2,8802m ² / φύλλο) L | 280x120cm (3,36m ² / φύλλο) XL |
|----------------------------------|--|---|--|
| SLATE LIT | 84,30 | 126,18 | - |
| ULTRA THIN <small>eco</small> | 101,45 | - | - |



Δεν διατίθεται σε Translucent

DARK CREEK

// Marble

ΤΙΜΗ €/m²

| | 122x61cm (0,7442m ² / φύλλο) M | 240x120cm (2,8802m ² / φύλλο) L | 280x120cm (3,36m ² / φύλλο) XL |
|----------------------------------|--|---|--|
| SLATE LITE | 84,30 | 126,18 | - |
| ULTRA THIN <small>eco</small> | 101,45 | - | - |



Δεν διατίθεται σε Translucent

Οι άνω τιμές είναι προτεινόμενης λιανικής

ΚΑΠΛΑΜΑΔΕΣ ΦΥΣΙΚΗΣ ΠΕΤΡΑΣ | SLATE LITE

Τύπος Πέτρας // MARBLE



SLATE LITE™

GREENRIVER

// Marble

ΤΙΜΗ €/m²

| | 122x61cm (0,7442m ² / φύλλο) M | 240x120cm (2,8802m ² / φύλλο) L | 280x120cm (3,36m ² / φύλλο) XL |
|------------|--|---|--|
| SLATE LITE | 74,12 | 111,17 | - |

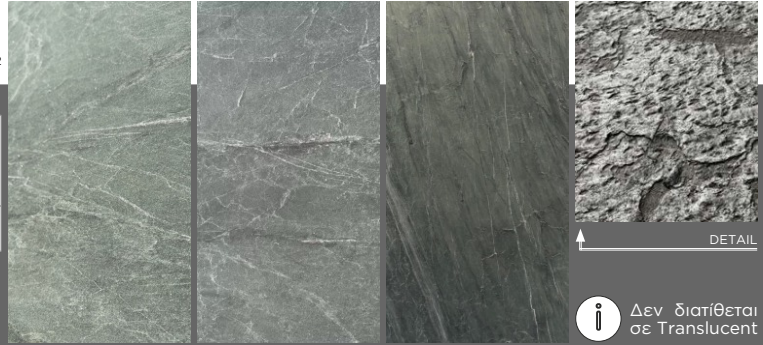

MONSOON BLACK (HORIZONTAL)

// Marble

ΤΙΜΗ €/m²

| | 122x61cm (0,7442m ² / φύλλο) M | 240x120cm (2,8802m ² / φύλλο) L | 280x120cm (3,36m ² / φύλλο) XL |
|------------|--|---|--|
| SLATE LITE | 88,66 | - | - |

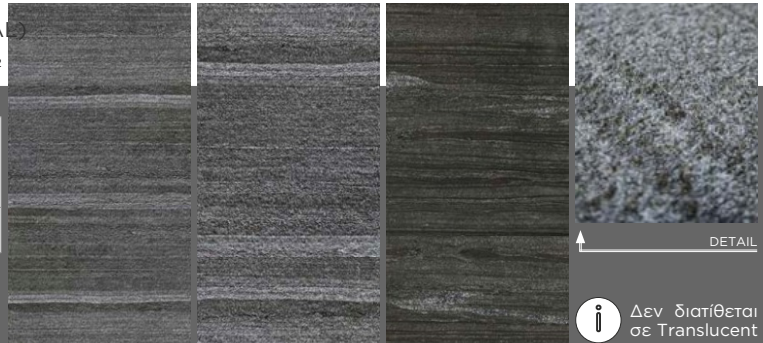

MONSOON BLACK (VERTICAL)

// Marble

ΤΙΜΗ €/m²

| | 122x61cm (0,7442m ² / φύλλο) M | 240x120cm (2,8802m ² / φύλλο) L | 280x120cm (3,36m ² / φύλλο) XL |
|----------------------------------|--|---|--|
| SLATE LITE | 88,66 | 132,94 | 152,26 |
| ULTRA THIN <small>eco</small> | 105,80 | - | - |



MYSTIC WHITE

// Marble

ΤΙΜΗ €/m²

| | 122x61cm (0,7442m ² / φύλλο) M | 240x120cm (2,8802m ² / φύλλο) L | 280x120cm (3,36m ² / φύλλο) XL |
|----------------------------------|--|---|--|
| SLATE LITE | 84,30 | 126,18 | 144,53 |
| ULTRA THIN <small>eco</small> | 101,45 | - | - |

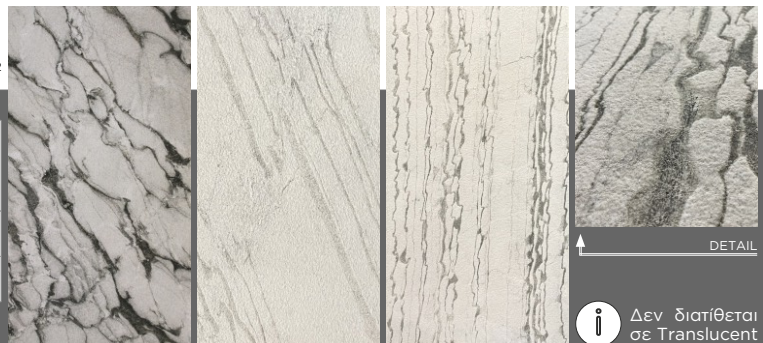

Οι άνω τιμές είναι προτεινόμενης λιανικής

ΚΑΠΛΑΜΑΔΕΣ ΦΥΣΙΚΗΣ ΠΕΤΡΑΣ | SLATE LITE

Τύπος Πέτρας // MARBLE



SLATE LITE™

PANDA WHITE 315°

// Marble

ΤΙΜΗ €/m²

| | 122x61cm (0,7442m ² / φύλλο) M | 240x120cm (2,8802m ² / φύλλο) L | 280x120cm (3,36m ² / φύλλο) XL |
|------------|--|---|--|
| SLATE LITE | 78,48 | 132,95 | 134,55 |

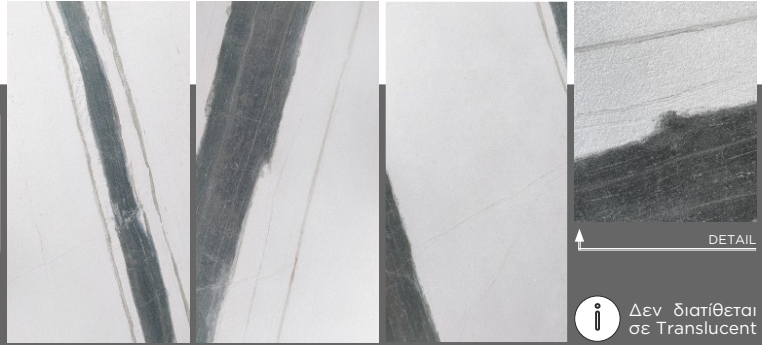

 Δεν διατίθεται σε Translucent

PANDA WHITE 45°

// Marble

ΤΙΜΗ €/m²

| | 122x61cm (0,7442m ² / φύλλο) M | 240x120cm (2,8802m ² / φύλλο) L | 280x120cm (3,36m ² / φύλλο) XL |
|------------|--|---|--|
| SLATE LITE | 78,48 | 132,95 | 134,55 |



 Δεν διατίθεται σε Translucent

PEBBLE BEACH

// Marble

ΤΙΜΗ €/m²

| | 122x61cm (0,7442m ² / φύλλο) M | 240x120cm (2,8802m ² / φύλλο) L | 280x120cm (3,36m ² / φύλλο) XL |
|------------|--|---|--|
| SLATE LITE | 84,06 | 126,19 | - |



 Δεν διατίθεται σε Translucent

RAINFOREST BROWN

// Marble

ΤΙΜΗ €/m²

| | 122x61cm (0,7442m ² / φύλλο) M | 240x120cm (2,8802m ² / φύλλο) L | 280x120cm (3,36m ² / φύλλο) XL |
|----------------------------------|--|---|--|
| SLATE LITE | 78,48 | 117,54 | 134,55 |
| ULTRA THIN <small>esp</small> | 94,21 | - | - |
| TRANS LUCENT | 110,45 | 174,25 | - |

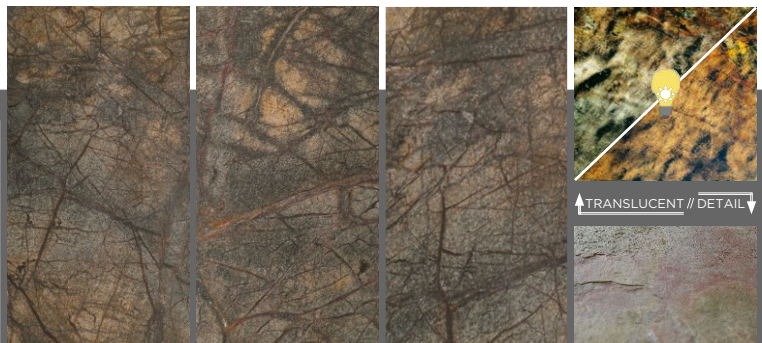

Οι άνω τιμές είναι προτεινόμενης λιανικής

ΚΑΠΛΑΜΑΔΕΣ ΦΥΣΙΚΗΣ ΠΕΤΡΑΣ | SLATE LITE

Τύπος Πέτρας // MARBLE



RAINFOREST BROWN BRIGHT

// Marble ΤΙΜΗ €/m²

| | 122x61cm (0,7442m ² / φύλλο) M | 240x120cm (2,8802m ² / φύλλο) L | 280x120cm (3,36m ² / φύλλο) XL |
|--------------|--|---|--|
| SLATE LITE | 88,66 | 132,94 | - |
| TRANS LUCENT | 123,54 | 197,16 | - |



RAINFOREST GREEN

// Marble ΤΙΜΗ €/m²

| | 122x61cm (0,7442m ² / φύλλο) M | 240x120cm (2,8802m ² / φύλλο) L | 280x120cm (3,36m ² / φύλλο) XL |
|----------------------------------|--|---|--|
| SLATE LITE | 78,48 | 117,54 | 134,55 |
| ULTRA THIN <small>eco</small> | 94,21 | - | - |
| TRANS LUCENT | 110,45 | 197,15 | - |

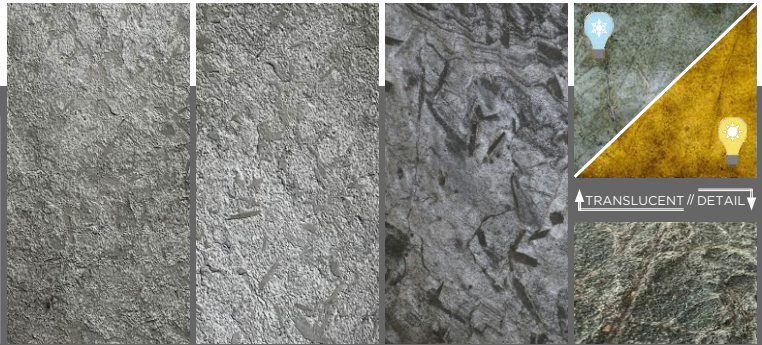

RAINFOREST GREEN BRIGHT

// Marble ΤΙΜΗ €/m²

| | 122x61cm (0,7442m ² / φύλλο) M | 240x120cm (2,8802m ² / φύλλο) L | 280x120cm (3,36m ² / φύλλο) XL |
|----------------------------------|--|---|--|
| SLATE LITE | 88,66 | 132,94 | - |
| ULTRA THIN <small>eco</small> | 100,00 | - | - |
| TRANS LUCENT | - | 174,25 | - |



RED CREEK

// Marble ΤΙΜΗ €/m²

| | 122x61cm (0,7442m ² / φύλλο) M | 240x120cm (2,8802m ² / φύλλο) L | 280x120cm (3,36m ² / φύλλο) XL |
|------------|--|---|--|
| SLATE LITE | 88,66 | 132,95 | 152,26 |

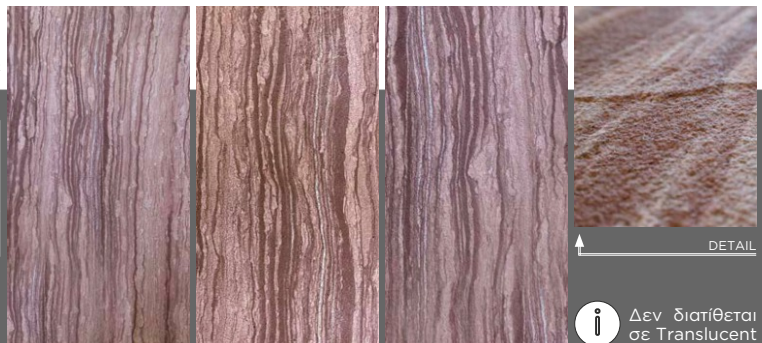

Οι άνω τιμές είναι προτεινόμενης λιανικής

ΚΑΠΛΑΜΑΔΕΣ ΦΥΣΙΚΗΣ ΠΕΤΡΑΣ | SLATE LITE

Τύπος Πέτρας // MARBLE



SLATE LITE™

RED SHELL

// Marble

ΤΙΜΗ €/m²

| | 122x61cm (0,7442m ² / φύλλο) M | 240x120cm (2,8802m ² / φύλλο) L | 280x120cm (3,36m ² / φύλλο) XL |
|------------|--|---|--|
| SLATE LITE | 88,66 | 132,95 | - |

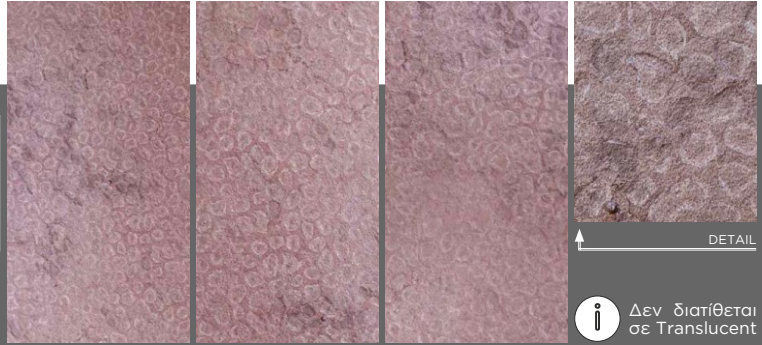

SILVIA

// Marble

ΤΙΜΗ €/m²

| | 122x61cm (0,7442m ² / φύλλο) M | 240x120cm (2,8802m ² / φύλλο) L | 280x120cm (3,36m ² / φύλλο) XL |
|--------------|--|---|--|
| SLATE LITE | 84,30 | 126,18 | - |
| TRANS LUCENT | 117,72 | 187,40 | - |



SILVIA VEIN

// Marble

ΤΙΜΗ €/m²

| | 122x61cm (0,7442m ² / φύλλο) M | 240x120cm (2,8802m ² / φύλλο) L | 280x120cm (3,36m ² / φύλλο) XL |
|------------|--|---|--|
| SLATE LITE | 78,48 | - | - |



SILVIA WILD

// Marble

ΤΙΜΗ €/m²

| | 122x61cm (0,7442m ² / φύλλο) M | 240x120cm (2,8802m ² / φύλλο) L | 280x120cm (3,36m ² / φύλλο) XL |
|------------|--|---|--|
| SLATE LITE | 78,48 | - | - |



Οι άνω τιμές είναι προτεινόμενης λιανικής

ΚΑΠΛΑΜΑΔΕΣ ΦΥΣΙΚΗΣ ΠΕΤΡΑΣ | SLATE LITE

Τύπος Πέτρας // MARBLE



SLATE LITE™

WHITE SPARKLE

// Marble

ΤΙΜΗ €/m²

| | 122x61cm (0,7442m ² / φύλλο) M | 240x120cm (2,8802m ² / φύλλο) L | 280x120cm (3,36m ² / φύλλο) XL |
|------------|--|---|--|
| SLATE LITE | 84,30 | 126,19 | - |



DETAIL



Δεν διατίθεται
σε Translucent

Οι άνω τιμές είναι προτεινόμενης λιανικής



WHITE SPARKLE // Marble



WHITE SPARKLE // Marble



SLATE LITE™



METAL LOOK ARTDECORS

Τα **Artdecors** είναι πέτρινοι καπλαμάδες, οι οποίοι έχουν επικαλυφθεί με υψηλής ποιότητας μεταλλικά χρώματα ως τελικό φινιρίσμα. Το γυαλιστερό αποτέλεσμα της μεταλλικής επιφάνειας δημιουργεί διαφορετικές, συναρπαστικές αντανάκλασεις σε κάθε γωνία.

METAL GOLD

// Metal Look

ΤΙΜΗ €/m²

| | 122x61cm (0,7442m ² / φύλλο) M | 240x120cm (2,8802m ² / φύλλο) L | 280x120cm (3,36m ² / φύλλο) XL |
|----------------------------------|--|---|--|
| ART-DECORS <i>lite</i> | 74,12 | 115,67 | - |

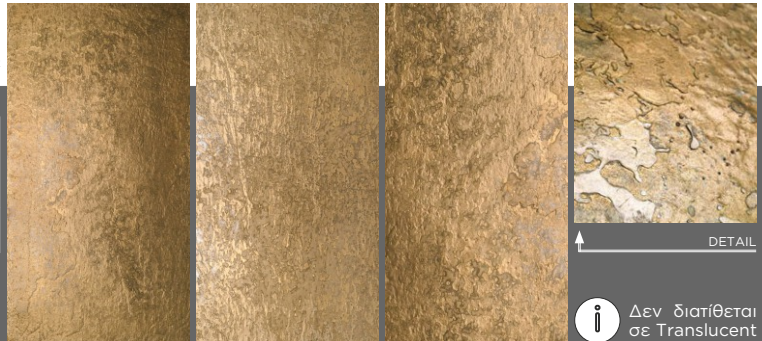

DETAIL

Δεν διατίθεται
σε Translucent

METAL COPPER

// Metal Look

ΤΙΜΗ €/m²

| | 122x61cm (0,7442m ² / φύλλο) M | 240x120cm (2,8802m ² / φύλλο) L | 280x120cm (3,36m ² / φύλλο) XL |
|----------------------------------|--|---|--|
| ART-DECORS <i>lite</i> | 74,12 | 115,67 | - |

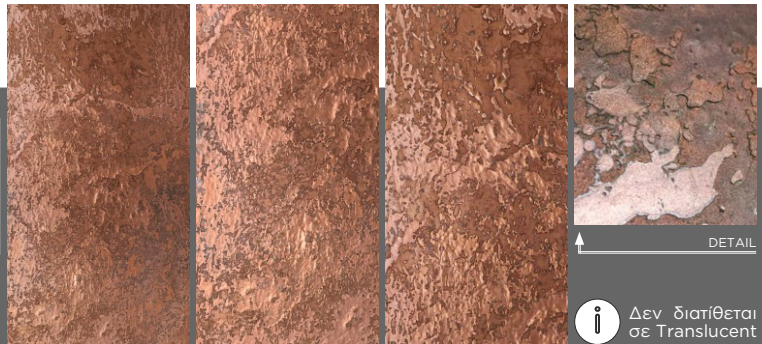

DETAIL

Δεν διατίθεται
σε Translucent

Οι άνω τιμές είναι προτεινόμενης λιανικής

ΚΑΠΛΑΜΑΔΕΣ ΦΥΣΙΚΗΣ ΠΕΤΡΑΣ | SLATE LITE

Τύπος Πέτρας // METAL LOOK - ARTDECORS



ΚΑΠΛΑΜΑΔΕΣ ΦΥΣΙΚΗΣ ΠΕΤΡΑΣ | SLATE LITE

 Accessories // ADHESIVE //

SLATE LITE™



| ΚΩΔΙΚΟΣ | ΠΕΡΙΓΡΑΦΗ | ΧΡΩΜΑ | ΤΙΜΗ €/τεμ. |
|---------|------------------------------------|-------|-------------|
| 5000033 | Slate-Lite Extreme Adhesive, 600ml | Grey | 14,05 |
| 101350 | Slate-Lite Extreme Adhesive, 600ml | White | 15,67 |
| 100653 | Slate-Lite Extreme Adhesive, 7kg | Grey | 102,75 |
| 5000034 | Slate-Lite Extreme Adhesive, 15kg | Grey | 193,61 |



| | | | |
|---------|---|-------------|-------|
| 5000091 | Otto Seal natural stone silicone, 310ml | Transparent | 17,29 |
| 5000092 | Otto Seal natural stone silicone, 310ml | Black | 17,29 |
| 5000093 | Otto Seal natural stone silicone, 310ml | Grey | 17,29 |
| 5000094 | Otto Seal natural stone silicone, 310ml | White | 17,29 |



| | | | |
|--------|----------------------------------|-------------|-------|
| 100806 | Translucent Crystal Clear, 600ml | Transparent | 26,93 |
|--------|----------------------------------|-------------|-------|



| | | | |
|--------|--|--|-------|
| 100866 | Hranifix Premium Spray contact adhesive, 500ml | | 28,01 |
|--------|--|--|-------|



| | | | |
|--------|--|--|-------|
| 100879 | Super Glue with Activator Spray, 150ml | | 16,76 |
|--------|--|--|-------|

Οι άνω τιμές είναι προτεινόμενης λιανικής

ΚΑΠΛΑΜΑΔΕΣ ΦΥΣΙΚΗΣ ΠΕΤΡΑΣ | SLATE LITE

 Accessories // PROTECTION //



SLATE LITE™
ΤΙΜΗ €/τεμ.



| ΚΩΔΙΚΟΣ | ΠΕΡΙΓΡΑΦΗ | ΤΙΜΗ €/τεμ. |
|---------|---------------------------------------|-------------|
| 100226 | Slate-Lite Extreme Protection, 1,4 kg | 147,10 |
| 100317 | Slate-Lite Extreme Protection, 2,8 kg | 285,54 |
| 100318 | Slate-Lite Extreme Protection, 5,6 kg | 411,01 |



| | | |
|---------|----------------------------|-------|
| 5000010 | Special Protection, 250ml | 26,81 |
| 5000019 | Special Protection, 1000ml | 85,99 |



| | | |
|---------|---|--------|
| 5000018 | 2K-Sealer Protection Furniture, 625ml | 65,76 |
| 5000090 | 2K-Sealer Protection Furniture, 3,125kg | 220,65 |



| | | |
|---------|-----------------------------|-------|
| 5000009 | Special Impregnator, 1000ml | 22,92 |
|---------|-----------------------------|-------|



| | | |
|--------|------------------------------|-------|
| 101880 | Color deepener Super, 250 ml | 28,00 |
|--------|------------------------------|-------|

Οι άνω τιμές είναι προτεινόμενης λιανικής







ΚΑΠΛΑΜΑΔΕΣ ΦΥΣΙΚΗΣ ΠΕΤΡΑΣ | SLATE LITE



Accessories // CARE //



SLATE LITE™

| | ΚΩΔΙΚΟΣ | ΠΕΡΙΓΡΑΦΗ | ΤΙΜΗ €/τεμ. |
|---|---------|------------------------------------|-------------|
|  <p>SLATE LITE™</p> <p>250 ml</p> <p>CARE //</p>  | 5000017 | Slate Lite Special Cleaner, 250ml | 8,97 |
|  <p>SLATE LITE™</p> <p>1.000 ml</p> <p>CARE //</p>  | 5000080 | Slate Lite Special Cleaner, 1000ml | 24,54 |
|  <p>SLATE LITE™</p> <p>CARE //</p>  | 5000032 | Akemi Stain Remover | 23,25 |

Οι άνω τιμές είναι προτεινόμενης λιανικής

ΚΑΠΛΑΜΑΔΕΣ ΦΥΣΙΚΗΣ ΠΕΤΡΑΣ | SLATE LITE

 Accessories // PROFIL STRIPS //

SLATE LITE™

| | ΚΩΔΙΚΟΣ | ΠΕΡΙΓΡΑΦΗ | ΤΙΜΗ €/τεμ. |
|---|---------|--------------------------------------|-------------|
|  | 5000097 | External Corner Black F-Line, 250cm | 43,25 |
|  | 5000085 | External Corner Silver F-Line, 250cm | 37,85 |
|  | 5000086 | External Corner Steel F-Line, 250cm | 37,85 |
|  | 5000096 | Inner Corner Black F-Line, 250cm | 43,25 |
|  | 5000087 | Inner Corner Silver F-Line, 250cm | 37,85 |
|  | 5000088 | Inner Corner Steel F-Line, 250cm | 37,85 |
|  | 5000095 | Joint Profile Black F-Line, 250cm | 43,25 |
|  | 5000083 | Joint Profile Silver F-Line, 250cm | 37,85 |
|  | 5000084 | Joint Profile Steel F-Line, 250cm | 37,85 |
|  | 5000098 | Terminal Edge Black F-Line, 250cm | 43,25 |
|  | 5000081 | Terminal Edge Silver F-Line, 250cm | 37,85 |
|  | 5000082 | Terminal Edge Steel F-Line, 250cm | 37,85 |

Οι άνω τιμές είναι προτεινόμενης λιανικής



ΒΙΟΜΗΧΑΝΙΚΑ ΠΡΟΪΟΝΤΑ ΕΙΔΙΚΩΝ ΠΡΟΔΙΑΓΡΑΦΩΝ

Η νέα συλλογή Βιομηχανικών προϊόντων ειδικών χρήσεων και εξειδικευμένων αντοχών από την **FINSA**

σφραγίζει την ολοκαίνουργια συνεργασία της εταιρίας μας με τον κορυφαίο παραγωγό, πρωτοπόρο στην κατασκευή μοριοσανίδων και mdf στην Ιβηρική Χερσόνησο, με λειτουργία από το 1931. Όνομα συνώνυμο με την παραγωγή προϊόντων ειδικών πιστοποιήσεων & προδιαγραφών που σας δίνει λύση σε κάθε έργο. Η συλλογή περιλαμβάνει:

- Finsa MDF Άκαυτο Fibrapan IGN με classification B-s1, do EN13501.
- Finsa Chipboard Άκαυτο Fimapan IGN με classification B-s1, do EN13501.
- Finsa Μελαμίνη Λευκή (άλλα χρώματα κατά παραγγελία) Άκαυτη Fimaplast IGN με πυρήνα Chipboard με classification B-s1, do EN13501.
- Finsa MDF Έγχρωμο Fibracolor μαύρο με classification E1.
- Finsa MDF Bendable Fibraform με classification E1.
- Finsa MDF Exterior Fibrapan, NAF, EN1097-1, EN335-3
- Finsa MDF Hydro Moisture Resistant E-Z με classification E1.

Σελ. 174, 176, 177

Η νέα συλλογή Βιομηχανικών προϊόντων ειδικών χρήσεων και εξειδικευμένων αντοχών:

- Wood Polymer Composite, WPC Boards σε λευκό χρώμα

Σελ. 176

Η νέα συλλογή Βιομηχανικών προϊόντων ειδικών χρήσεων και εξειδικευμένων αντοχών από την **GARNICA**,

την κορυφαία παραγωγό υψηλής ποιότητας κόντρα πλακέ περιλαμβάνει Κ/Π POPLAR BB/BB Fireshield άκαυτο με classification IMO/MED.

Σελ. 174

Η νέα συλλογή Βιομηχανικών προϊόντων **Saurland**

- Συμπαγής μοριοσανίδα για ηχομόνωση
- Συμπαγής μοριοσανίδα για πυρασφάλεια και ηχομόνωση

Σελ. 175

ΒΙΟΜΗΧΑΝΙΚΑ ΠΡΟΪΟΝΤΑ ΕΙΔΙΚΩΝ ΠΡΟΔΙΑΓΡΑΦΩΝ

Finsa MDF Άκαυτο Fibrapan IGN E-Z

Classification B-s1,d0 CARB2, EN13501

ΤΙΜΗ €/m²

| ΠΑΧΟΣ/ΔΙΑΣΤΑΣΗ | 2440x1220mm | 3050x1220mm | 2850x2100mm | 3660x2100mm |
|----------------|-------------|-------------|-------------|-------------|
| 10mm | 16,46 | 16,46 | στοκ | 16,46 |
| 12mm | 19,05 | 19,05 | στοκ | 19,05 |
| 16mm | 24,77 | 24,77 | στοκ | 24,77 |
| 18mm | 28,05 | 28,05 | στοκ | 28,05 |
| 25mm | 38,72 | 38,72 | στοκ | 38,72 |
| 30mm | 46,53 | 46,53 | | 46,53 |

Η εταιρία μας διατηρεί στοκ για τα πάχη 10, 12, 16, 18 & 25mm σε διάσταση 3050x1220mm



Finsa Chipboard Άκαυτο Fimapan IGN

Classification B-s1,d0 En13501

ΤΙΜΗ €/m²

| ΠΑΧΟΣ/ΔΙΑΣΤΑΣΗ | 2440x1220mm | 3050x1220mm | 2850x2100mm | 3660x2100mm |
|----------------|-------------|-------------|-------------|-------------|
| 18mm | 29,11 | 29,11 | στοκ | 29,11 |
| 25mm | - | - | 43,85 | στοκ |

Η εταιρία μας διατηρεί στοκ για το πάχος 25mm σε διάσταση 2850x2100mm και για το πάχος 18mm σε διάσταση 3050x1220mm.



Finsa Μελαμίνη Λευκή Άκαυτη Fimaplast IGN με Πυρήνα Chipboard

Classification B-s1,d0 En13501

ΤΙΜΗ €/m²

| ΠΑΧΟΣ/ΔΙΑΣΤΑΣΗ | 3050x1220mm | 2850x2100mm |
|----------------|-------------|-------------|
| 16mm | 31,83 | 31,83 |
| 18mm | 35,05 | 35,05 |
| 25mm | 48,68 | 48,68 |

Η εταιρία μας διατηρεί στοκ για το πάχος 16mm & 18mm σε διάσταση 2850x2100mm. Σας παρέχουμε τη δυνατότητα για άλλα χρώματα κατά παραγγελία σε όποιο από τα άνω πάχη.



Garnica Κ/Π Poplar BB/BB Fireshield Άκαυτο

Classification B-S1, d0 EN 13501

ΤΙΜΗ €/m²

| ΠΑΧΟΣ/ΔΙΑΣΤΑΣΗ | 2500x1220 |
|----------------|-----------|
| 8mm | 44,88 |
| 18mm | 72,47 |
| 25mm | 116,86 |

Η εταιρία μας διατηρεί στοκ για το πάχος 18mm σε διάσταση 2500x1220mm.



Οι άνω τιμές είναι προτεινόμενης λιανικής

ΒΙΟΜΗΧΑΝΙΚΑ ΠΡΟΪΟΝΤΑ ΕΙΔΙΚΩΝ ΠΡΟΔΙΑΓΡΑΦΩΝ

Sauerland Συμπαγής Μοριοσανίδα για Ηχομόνωση

ΠΑΧΟΣ/ΔΙΑΣΤΑΣΗ

11,00mm
16,5mm

ΤΙΜΗ €/φύλλο

2020x900mm
34,18
42,83



Sauerland Συμπαγής Μοριοσανίδα για Πυρασφάλεια & Ηχομόνωση

ΠΑΧΟΣ/ΔΙΑΣΤΑΣΗ

33mm (FR60' & 34dB)
42mm (FR60' & 34dB)

ΤΥΠΟΣ

ΣΥΜΠΑΓΗΣ
ΣΥΜΠΑΓΗΣ

2040x900mm

47,59
-

ΤΙΜΗ €/φύλλο

2090x900mm
-
54,08



Οι άνω τιμές είναι προτεινόμενης λιανικής



ΒΙΟΜΗΧΑΝΙΚΑ ΠΡΟΪΟΝΤΑ ΕΙΔΙΚΩΝ ΠΡΟΔΙΑΓΡΑΦΩΝ

WPC Boards | Wood Polymer Composite ΛΕΥΚΟ, 650kg/m³



| ΠΑΧΟΣ/ΔΙΑΣΤΑΣΗ | ΤΙΜΗ €/m ² 3050x1220mm |
|----------------|--------------------------------------|
| 6mm | 13,10 ΣΤΟΚ |
| 10mm | 21,84 ΣΤΟΚ |
| 15mm | 32,76 ΣΤΟΚ |
| 18mm | 39,31 ΣΤΟΚ |
| 22mm | 48,05 ΣΤΟΚ |
| 25mm | 54,60 ΣΤΟΚ |



Finsa MDF Έγχρωμο Fibracolour ΜΑΥΡΟ, Classification E1

| ΠΑΧΟΣ/ΔΙΑΣΤΑΣΗ | ΤΙΜΗ €/m ² 2850x2100mm |
|----------------|--------------------------------------|
| 10mm | 21,62 ΣΤΟΚ |
| 19mm | 38,67 ΣΤΟΚ |
| 25mm | 52,09 ΣΤΟΚ |

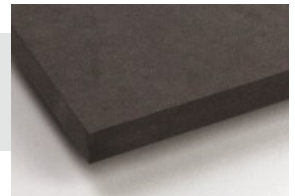

Η εταιρία μας διατηρεί στοκ για τα πάχη 10, 19 και 25mm σε διάσταση 2850x2100

Finsa MDF Bendable Fibraform Classification E1

| ΠΑΧΟΣ/ΔΙΑΣΤΑΣΗ | ΤΙΜΗ €/m ² 2850x1030mm |
|----------------|--------------------------------------|
| 10mm | 29,44 |



Η εταιρία μας διατηρεί στοκ για το πάχος 10mm σε διάσταση 2850x1030

ΒΙΟΜΗΧΑΝΙΚΑ ΠΡΟΪΟΝΤΑ ΕΙΔΙΚΩΝ ΠΡΟΔΙΑΓΡΑΦΩΝ

Finsa MDF Exterior Fibrapan

NAF, EN1097-1, EN335-3

ΠΑΧΟΣ/ΔΙΑΣΤΑΣΗ

6mm

ΤΙΜΗ€/φύλλο

2440x2100mm

60,44 στοκ



Finsa MDF Hydro Moisture Resistant E-Z

Classification E1

ΠΑΧΟΣ/ΔΙΑΣΤΑΣΗ

16mm

18mm

4mm

2440x2120mm

-

-

26,53 στοκ

ΤΙΜΗ €/m²

3050x1220mm

20,54

22,67 στοκ

-



Η εταιρία μας διατηρεί στοκ για το πάχος 18mm σε διάσταση 3050x1220mm και για το πάχος 4mm σε διάσταση 2440x2120mm.

Οι άνω τιμές είναι προτεινόμενης λιανικής





ΠΡΩΘΗΤΙΚΑ ΕΡΓΑΛΕΙΑ - MARKETING TOOLS

Η Eltop στοχεύοντας στην καλύτερη εξυπηρέτηση του συνόλου των πελατών της και αναζητώντας συνεχώς νέους, σύγχρονους και σχεδιαστικά ελκυστικούς τρόπους παρουσίασης των προϊόντων της, εντάσσει στον ολοκαίνουργιο προιοντικό της κατάλογο 2023 μία σειρά εργαλείων προώθησης των υλικών της, τα οποία θα προμηθεύει στα καταστήματα κατόπιν συνεννόησης με το τμήμα πωλήσεων.

Σκοπός μας η υποβοήθηση της πώλησης των προϊόντων Eltop εντός του καταστήματος, η ενεργή στήριξη του επαγγελματικού προφίλ της εταιρίας σας & γενικότερα το *make business easier*.

Σχεδιάστηκαν λοιπόν για εσάς μία σειρά, μικρά σε μέγεθος & ευέλικτα στο συνδυασμό μεταξύ τους, προωθητικά stand, ώστε να μπορεί κάποιος να δειγματίσει εύκολα ενώνοντάς τα, και να δημιουργήσει ένα mini showroom εκμεταλλευόμενος τον χώρο του ώστε να υποστηρίξει με τον καλύτερο τρόπο τις πωλήσεις του.

Η εταιρία μας κατόπιν ζήτησεως, σας παρέχει μια σειρά από εναλλακτικά προτεινόμενα μοντέλα προωθητικών εργαλείων, τα οποία ευελπιστούμε να αποτελέσουν για εσάς χρήσιμα εργαλεία δουλειάς. Μία σειρά από ολοκαίνουργια stand πάγκων και πορτών, από ντοσιέ και ματσάκια δειγματοσμού (εύκολα να μεταφερθούν παντού), από κουτιά με δείγματα τζαμιών και προφίλ AL για βιτρίνα & συρόμενη ντουλάπα, από κουτιά επενδεδυμένων με όλων των ειδών τους πυρήνες, από stand με τις Compact /μασίφ βακελιτικές μας προτάσεις και πολλά άλλα χρήσιμα και αναγκαία καθημερινά εργαλεία δουλειάς.

Η εταιρία μας πιστεύει ότι τα προωθητικά εργαλεία που σχεδίασε για εσάς θα προσδώσουν αξία στην επιχείρησή σας, θα διευκολύνουν την επικοινωνία των πωλήσεών σας και θα εδραιώσουν ακόμα περισσότερο την επιχείρησή σας στην περιοχή σας.

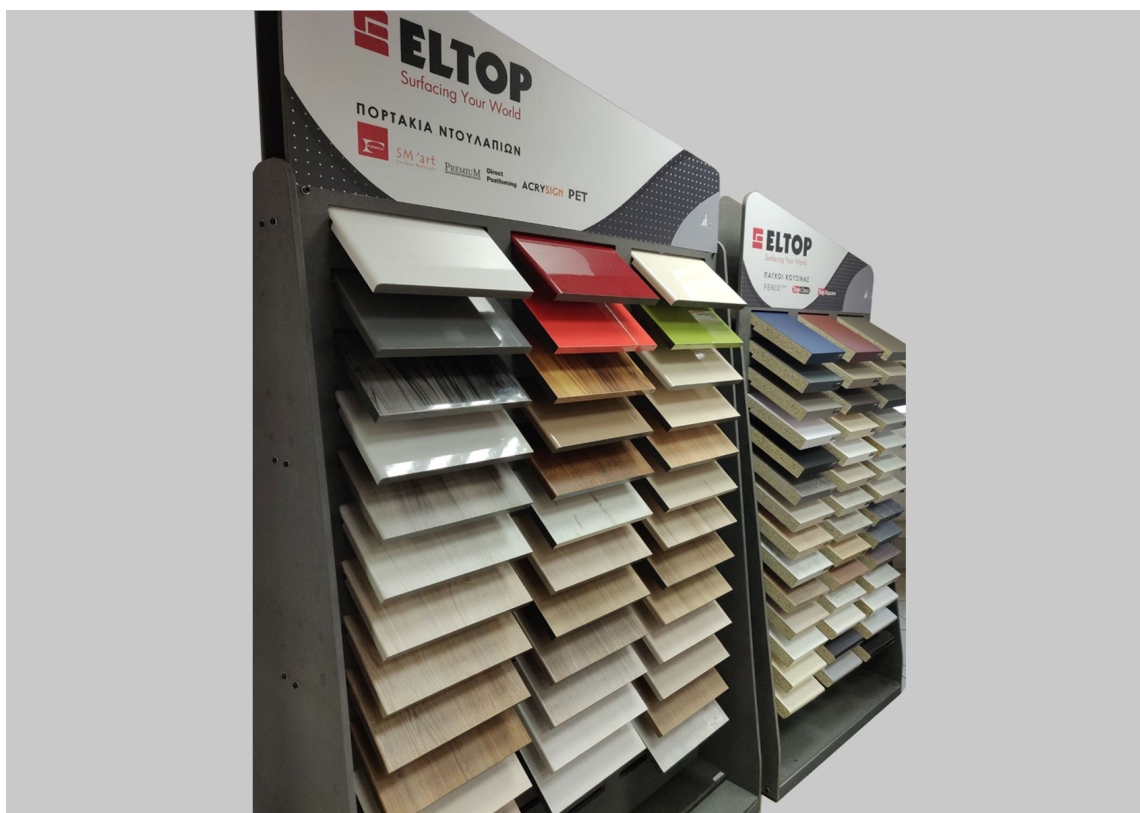

ΛΟΙΠΟΙ ΟΡΟΙ ΤΙΜΟΚΑΤΑΛΟΓΟΥ

- Τα έξοδα αποστολής των εμπορευμάτων βαρύνουν τον πελάτη εκτός περιοχής Αθηνών, Πειραιώς, Θεσσαλονίκης και Περιχώρων.
- Ακυρώσεις ή επιστροφές εμπορευμάτων και παραγγελιών δεν γίνονται δεκτές.
- Η ευθύνη για την μεταφορά εκτός Αττικής και Θεσσαλονίκης βαρύνει αποκλειστικά τη μεταφορική του πελάτη.
- Ο τιμοκατάλογος επιβαρύνεται με ΦΠΑ.
- Η εταιρεία δεν ευθύνεται για τυχόν τυπογραφικά λάθη.
- Για όλα τα προϊόντα της Eltop, πριν την παραγγελία ζητήστε μας το αντίστοιχο χρωματολόγιο. Όλα τα χρώματα στον προϊοντικό κατάλογο μας είναι για δειγματισμό μόνο, και σε καμία περίπτωση δεν αποδίδουν τον απόλυτο χρωματισμό.
- Τα προϊόντα και τα χρώματα μπορούν να αλλαχτούν χωρίς προειδοποίηση.
- Όλα τα δικαιώματα κατοχυρωμένα.



Κεντρικά Γραφεία: Αλιευτικής 197, Καλιμπάκι, Ελευσίνα, 19200
T +30 210 55 65 570-9 | E orders@eltop.gr | W www.eltop.gr
Material & Design Center: Σόλωνος 20, Κολωνάκι, Αθήνα, 10673
T +30 211 00 83077 | K +30 6949 197 926 για ραντεβού | E solonos20@eltop.gr

Member of Interwood Group

Ο Κατάλογος® Αποτελεί Πνευματική Ιδιοκτησία της ELTOP ABEE

