

ΝΕΟΣ ΠΡΟΪΟΝΤΙΚΟΣ ΚΑΤΑΛΟΓΟΣ 2026

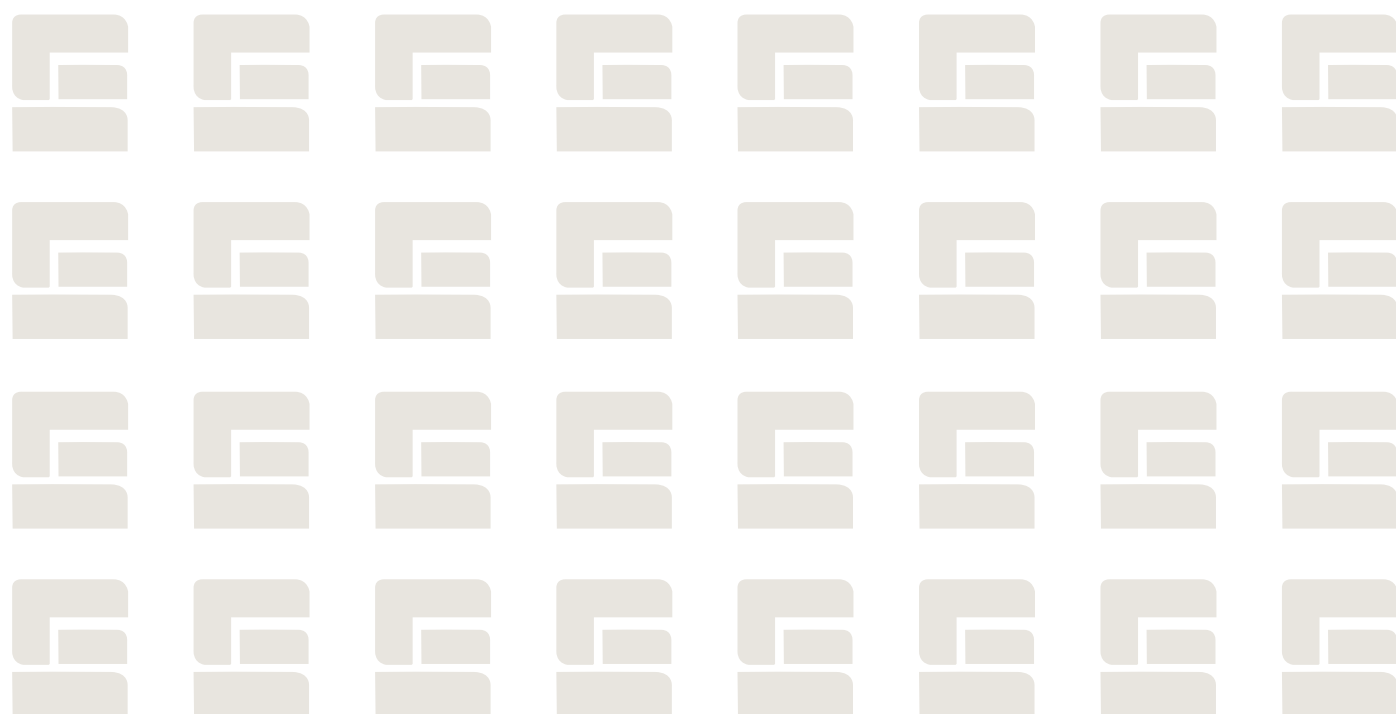

Στα χέρια σας κρατάτε τον ανανεωμένο και πλούσιο σε πληροφοριακό υλικό Τιμοκατάλογο Προτεινόμενης Λιανικής της Eltop για χρήση από **11/05/2026**.

Μέσω του καταλόγου μας, σας προσκαλούμε να επικοινωνήσετε με την εταιρία μας, να γνωρίσετε τα προϊόντα και τις υπηρεσίες που προσφέρουμε & να βιώσετε το αίσθημα της επαγγελματικής υπευθυνότητας που διακατέχει όλες τις διαδικασίες μας.

Ο παρών κατάλογος σας παρουσιάζει τα προϊόντα μας αναλυτικά, με σύγχρονη εικαστική εμφάνιση, ευέλικτη παρουσίαση & με δομημένη πληροφορία για άμεσο εντοπισμό όλων των στοιχείων που τα αφορούν. Αποκλειστικός μας προσανατολισμός είναι η καλύτερη εξυπηρέτηση του συνόλου των δυναμικών συνεργατών μας.

Πρεμιέρες νέων υλικών, ελεύσεις χρωμάτων, όλες οι νέες φινιτούρες, το πλήρες χρωματολόγιο των συλλογών μας και κάθε απαραίτητη για εσάς πληροφορία, παρουσιάζονται όλα αναλυτικά στο έντυπο που κρατάτε.

Το έμπειρο ανθρώπινο δυναμικό του τμήματος εξυπηρέτησης πελατών της Eltop θα βρίσκεται στην διάθεσή σας για να διαχειριστεί τα αιτήματα, να προσφέρει διευκρινίσεις και τέλος να δεχθεί τις παραγγελίες σας στο orders@eltop.gr & στο fax 210 5542195.

Ευελπιστούμε ο νέος προϊόντικός κατάλογος να αποτελέσει για εσάς ένα χρήσιμο εργαλείο δουλειάς!

Τμήμα Marketing



Π Ε Ρ Ι Ε Χ Ο Μ Ε Ν Α

Πάγκοι	σελ. 7
Νεροχύτες / Νιπτήρες	σελ. 25
Πλάτες Πάγκων Κουζίνας	σελ. 31
Πορτάκια	σελ. 37
Βιτρίνες / Πορτάκια Αλουμινίου	σελ. 45
Συρόμενες Ντουλάπες Αλουμινίου	σελ. 53
Μελαμίνες	σελ. 59
Επενδύσεις / Επιφάνειες Χωρίς Κούρβες	σελ. 85
Φύλλα Φορμάικας (High Pressure Laminate & Compact)	σελ. 91
Ταινίες Σκοριάσματος PVC, PP (Πολυπροπυλαίνιο)	σελ. 111
Καπάκια Τραπεζιών Compactor	σελ. 115
Αρχιτεκτονικά Διακοσμητικά υλικά	σελ. 125
Βιομηχανικά Προϊόντα Ειδικών Προδιαγραφών	σελ. 173
Πρωθηπτικά Εργαλεία - Marketing Tools	σελ. 179

ΕΠΙΦΑΝΕΙΕΣ / TEXTURES

Η επιφάνεια και επομένως η αίσθηση της αφής είναι πλέον το ίδιο σημαντική όπως και η εμφάνιση και η εικόνα του σχεδίου. Με γνώμονα τα παραπάνω η ELTOP φροντίζει σε συνεργασία με τους προμηθευτές της να βρίσκεται σε συνεχή αναζήτηση νέων υφών και να κρατά επαφή με ότι πιο καινοτόμο έχει να παρουσιάσει η βιομηχανία επιφανειών.

Επιλέγοντας πάντα τον άριστο συνδυασμό ντεκόρ και επιφάνειας διασφαλίζει ότι τόσο από αισθητική όσο και από πρακτική άποψη το αποτέλεσμα θα είναι το βέλτιστο δυνατό για την χρήση που προορίζεται το κάθε προϊόν. Αυτό έχει ως αποτέλεσμα να μπορεί σήμερα να σας προσφέρει μοναδικές επιφάνειες όπως η γυαλιστερή AR+ της Formica® Group, Superior Gloss με διπλάσια αντοχή στην τριβή, τη Synchronised poro της Sm'Art Italy με πλήρη συγχρονισμό του ανάγλυφου και των νερών του ξύλου, τη Fenix^{NTM} Nanotech Matt Material της Arpa Industriale, με απόλυτα anti fingerprint ιδιότητες, επιδιόρθωση των μικροεκδορών, μηδενική αντανάκλαση του φωτός, αντιστατική κ.α, τη Losa της Arpa με αναπαράσταση κοπής 60 μοιρών και τρισδιάστατη αληθοφανή όψη σχιστολιθικής πέτρας, την TRUESCALE (180fx) της Formica® με αναπαραγωγή της εμφάνισης και της πραγματικής κλίμακας μίας πλάκας φυσικού γρανίτη χωρίς το επαναλαμβανόμενο μοτίβο των χαρακτηριστικών συλλογών, την KÉR της Arpa, με επιφάνεια κεραμικού και πολλές ακόμα.

Η Eltop συνεργάζεται με τους σημαντικότερους παραγωγούς HPL, CPL, Μελαμίνης, Ακρυλικού κ.α διεθνώς οι οποίοι διακρίνονται για τις αποκλειστικές τεχνικές παραγωγής, για τις καινοτομίες τους, την διαρκή έρευνα και τα βραβευμένα τελικά προϊόντα τους. Οι φινιτούρες εξασφαλίζουν την ποιοτική και αισθητική υπεροχή του τελικού προϊόντος και προδιαγράφουν την κατασκευή έργων με διάρκεια στο χρόνο.





Σαγρέ

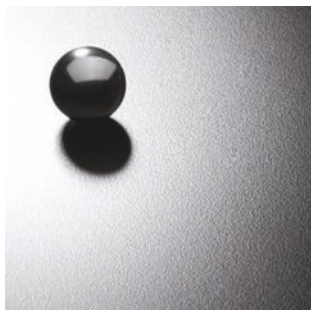

Ματ

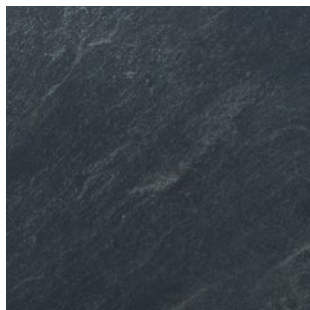

Honed



Luna



Matrix
κάθετο

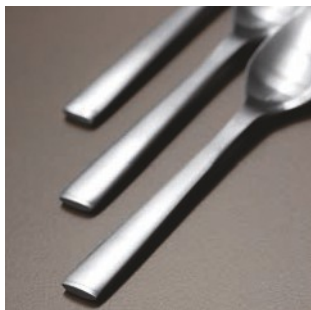

Super Mat

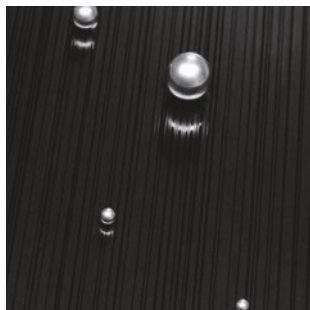

Rigato

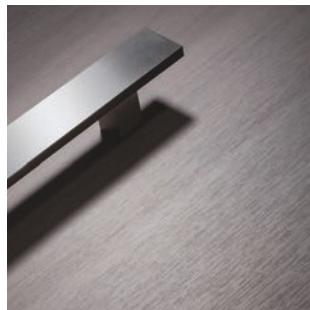

Πόρο

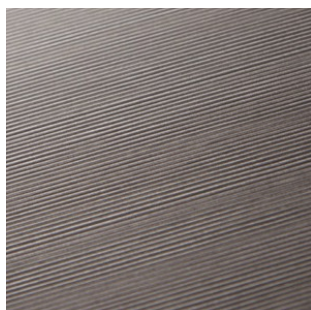

Microline

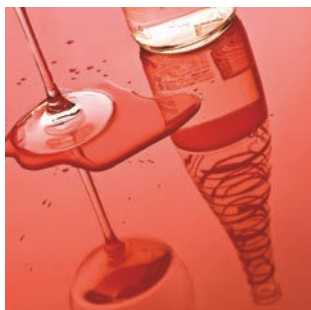

Gloss

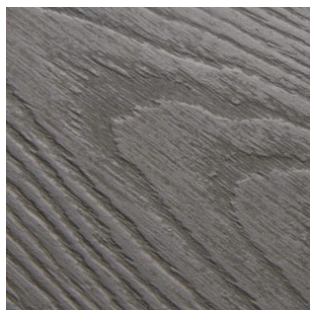

Synchro



Matrix
οριζόντιο

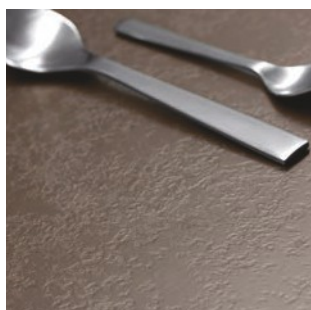

Πέτρα

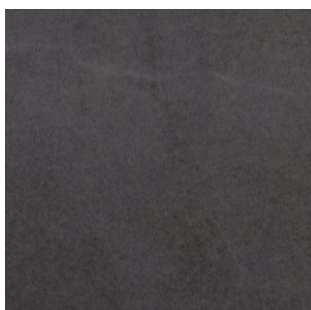

Ker

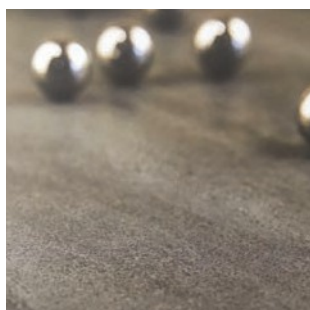

Losa



AR plus

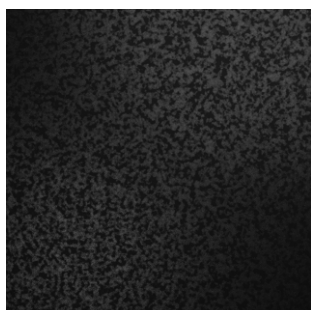

Rora



FX (Fundermax Compact)

High Gloss AR **PLUS**

Ανώτερη αντοχή στην τριβή και στην χάρση

LGA

Quality Testing Institute



κλασικό
γυαλιστερό



AR+





ΠΑΓΚΟΙ

Συλλογή πάγκων WoodTop,

από άριστη ποιότητα μασίφ ξυλεία (δρύς, οξυά, πεύκο άροζο, καρυδιά), κόλλησης finger-joint, σε διάφορες διαστάσεις πάχους & φάρδους.

Σελ. 8

Συλλογή πάγκων CompracTop,

από μασίφ φαινολικά φύλλα βακελίτη σε 10mm και 12mm πάχος, με ιδιότητες που τους καθιστούν ως το καταλληλότερο υλικό όπου η σκληρή χρήση θεωρείται δεδομένη. Είναι υλικό μη πορώδες, με απόλυτα πυράντοχες και υδροφοβικές ιδιότητες, εύκολο να καθαριστεί, ανθεκτικό στη δράση των μικροοργανισμών και απόλυτα κατάλληλο για τρόφιμα. Επίσης λόγω ειδικών φίλτρων και ρητινών δεν αποχρωματίζεται.

Σελ. 10

Συλλογή πάγκων Top Class,

με πυρήνα υψηλής ποιότητας αδιάβροχη μορισσανίδα P5, E1 οικολογική και επικάλυψη από φύλλα HPL πάχους 0,7mm-0,8mm των σημαντικότερων παραγωγών στον κόσμο όπως:

Formica®, Arpa Industriale, Sm'Art κ.α. Οι πάγκοι στην κάτω όψη έχουν νεροσταλλάκτη χυτής πρεσσαριστής πολυουρεθάνης & επένδυση από αδιάβροχο εμποτισμένο χαρτί craft για extra αδιαβροχοποίηση και σφράγισμα του πάγκου. Επίσης, πίσω έχουν τελειώμα σόκορο με το εταιρικό logo. Διακρίνονται για την εξαιρετική μηχανική αντοχή τους σε θερμότητα, κρούση, χάραξη & υγρασία. Ελληνικής παραγωγής 100%. Σε πάχη 30mm και 40mm και σε όλα τα ειδικά πλάτη. Τους πάγκους συνοδεύουν πλάτες κουζίνας από PU 10mm και όμοια φύλλα φορμάικας.

Σελ. 12

Συλλογή πάγκων TrueScale (180fx),

από HPL AR+ Extra Gloss αχάρακτο της Formica®. Η TrueScale είναι μία αποκλειστική τεχνική η οποία αναπαράγει την εμφάνιση και την πραγματική κλίμακα μιας πλάκας από φυσικό γρανίτη χωρίς το επαναλαμβανόμενο μοτίβο που χαρακτηρίζει τις συμβατικές συλλογές. Σε πάχη 30mm και 40mm και σε όλα τα ειδικά πλάτη. Τους πάγκους συνοδεύουν πλάτες κουζίνας από PU 10mm και όμοια φύλλα φορμάικας.

Σελ. 14

Συλλογή πάγκων FENIX™ από H.P.L πάχους 0,9mm,

προϊόν νανοτεχνολογίας, αποκλειστικής έρευνας και παραγωγής Arpa. Μοντέρνος σχεδιασμός χωρίς κούρβες, με τελειώμα πολυπροπυλενίου (PP) ιδίου χρώματος και υφής με την επιφάνεια και συγκόλληση πολυουρεθάνης (PU) για απόλυτη αδιαβροχοποίηση και σφράγισμα του πάγκου. Οι πάγκοι FENIXNTM έχουν στην πίσω όψη φορμάικα για μεγαλύτερη αντοχή στην υγρασία. Σε πάχη 20mm και 40mm. Πρόκειται για τεχνολογικά κορυφαίο προϊόν, αποτέλεσμα συνδυασμού νανοτεχνολογίας και ρητινών νέας γενιάς με τα εξής ιδιαίτερα χαρακτηριστικά: απόλυτα ματ επιφάνεια που δεν αφήνει καθόλου δαχτυλιές, ανθυγρά, αντιμικροβιακή & αντιστατική. Επιφάνεια υγιεινή, κατάλληλη για τρόφιμα & με αναβαθμισμένες αντοχές στην κρούση, στη θερμότητα & στις μεταβολές του χρώματος από την ηλιακή ακτινοβολία. Επιπλέον ως υλικό επιδέχεται θερμική επιδιόρθωση των μικροεκδορών εντός 24h, λόγω της εφαρμογής εντός του Hpl νανοτεχνολογίας-κάτι που συμβαίνει για πρώτη φορά στις επιφάνειες πάγκων. Τους πάγκους συνοδεύουν πλάτες κουζίνας από PU 10mm και όμοια φύλλα φορμάικας.

Σελ. 16

Συλλογή πάγκων TopSquare

σύμφωνη με τις νέες τάσεις, μοντέρνος σχεδιασμός ίσιου σόκορου, με παράλληλη δυνατότητα τοποθέτησης στο ίδιο έργο, τόσο στις οριζόντιες όσο και στις κάθετες επιφάνειες. Οι πάγκοι σοκοριάζονται με τελειώμα πολυπροπυλενίου (PP) απόλυτου οπτικού ταιριάσματος με την επιφάνεια, και ισχυρή συγκόλληση πολυουρεθάνης (PU) για απόλυτη αδιαβροχοποίηση και σφράγισμα του πάγκου. Σε πάχη 20mm & 40mm. Τους πάγκους συνοδεύουν πλάτες κουζίνας από PU 10mm, όμοια φύλλα φορμάικας, Compact HPL & επιφάνειες 18mm κατάλληλες για πορτάκι.

Σελ. 18

Πάγκοι Κουζίνας TopShape

Σας παρουσιάζουμε τη νέα εξειδικευμένη υπηρεσία μας TopShape με την οποία εσείς σχεδιάζετε και εμείς δημιουργούμε. Η ELTOP παράγει επιφάνειες εργασίας προσαρμοσμένες στο δικό σας ειδικό μέγεθος & σχεδιασμό. Σύγχρονες και πολυτελείς εκδοχές πάγκων 20mm και 40mm χωρίς περιορισμό στο σχήμα, που συνθέτουν τον δικό σας ιδανικό χώρο κουζίνας και προσφέρουν ευχρηστία, στυλ & πολύ δυναμική σχεδιαστική γραμμή. Σας προσφέρουμε άψογο εργοστασιακό σχεδιασμό, σύγχρονες κοπές & φινιρίσμα πολυπροπυλενίου PP, απόλυτου οπτικού ταιριάσματος με την επιφάνεια. Η συγκόλληση γίνεται με πολυουρεθάνη PU για απόλυτη αδιαβροχοποίηση & σφράγισμα του πάγκου σας. Σε 5 βασικά σχέδια & σε επιλογές on demand. Η χρωματική γκάμα είναι πολύ μεγάλη και αναφέρεται στις συλλογές Top Square, Fenix Nanotech Mat Material, και Ker,

Σελ. 20

Συλλογή πάγκων Egger

Λειτουργικοί πάγκοι EGGER για σύγχρονη σχεδίαση. Με υψηλή απόδοση χαρακτηριστικών και 2 χρωματικές συλλογές: feelwood (ξύλινες επιφάνειες με φυσική εμφάνιση, όπου η υφή και το σχέδιο συγχρονίζονται) και postforming. Σε πάχος 38mm και παραγόμενα πλάτη 0,60m, 0,90m και 1,20m. Τους πάγκους EGGER συνοδεύουν πλάτες κουζίνας από CB 8mm & σκέτα φύλλα φορμάικας.

Σελ. 22



ΠΑΓΚΟΙ ΜΑΣΙΦ **WoodTop** ΚΟΛΛΗΣΗΣ FINGER JOINT



ΔΡΥΣ

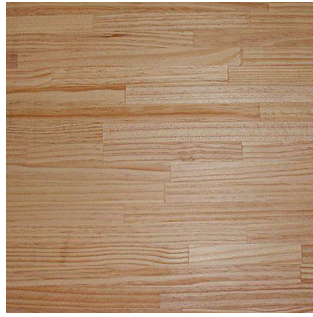

ΠΕΥΚΟ ΑΡΟΖΟ

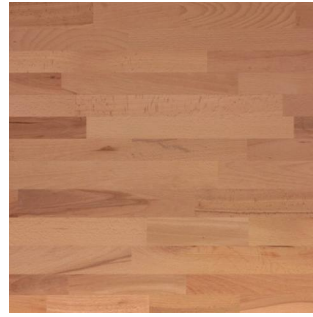

ΘΞΥΑ



ΚΑΡΥΔΙΑ



ΠΑΓΚΟΙ ΜΑΣΙΦ **WoodTop** ΚΟΛΛΗΣΗΣ FINGER JOINT

Πάγκοι Μασίφ Ξύλου Πλάτους 0,65m

ΤΙΜΗ €/m

	ΜΗΚΟΣ	ΠΛΑΤΟΣ	ΠΑΧΟΣ	18mm	30mm	40mm
Δρυς Α/Β	4,00m	0,65m		52,46	79,88	108,38
Οξυά Α /Β	4,00m	0,65m		31,26	48,15	64,90
Πεύκο Άροζο Α/Β	4,00m	0,65m		29,64	44,99	61,07
Καρυδιά	4,00m	0,65m		-	-	172,52

Πάγκοι Μασίφ Ξύλου Πλάτους 0,80m

ΤΙΜΗ €/m

	ΜΗΚΟΣ	ΠΛΑΤΟΣ	ΠΑΧΟΣ	18mm	30mm	40mm
Δρυς Α/Β	4,00m	0,80m		64,53	98,32	134,66
Οξυά Α /Β	4,00m	0,80m		38,50	-	78,99
Πεύκο Άροζο Α/Β	4,00m	0,80m		36,49	-	75,17

Οι άνω τιμές είναι προτεινόμενης λιανικής
Οδηγίες τοποθέτησης, χρήσης και συντήρησης στο
www.eltop.gr/specs.php?tech_comp_id=1



ΠΑΓΚΟΙ ΜΑΣΙΦ ΗPL CompactTop®

Compact 12mm CompactTop®

ΜΗΚΟΣ 4,20m

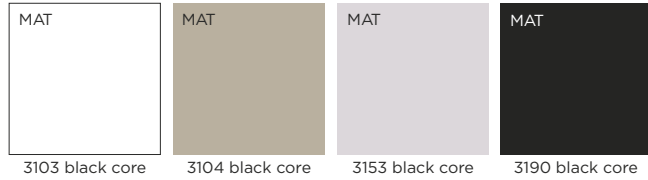

Compact 10mm CompactTop®

ΜΗΚΟΣ 4,20m

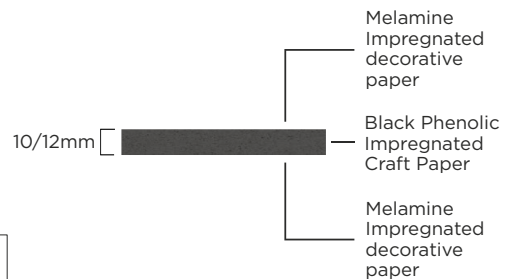
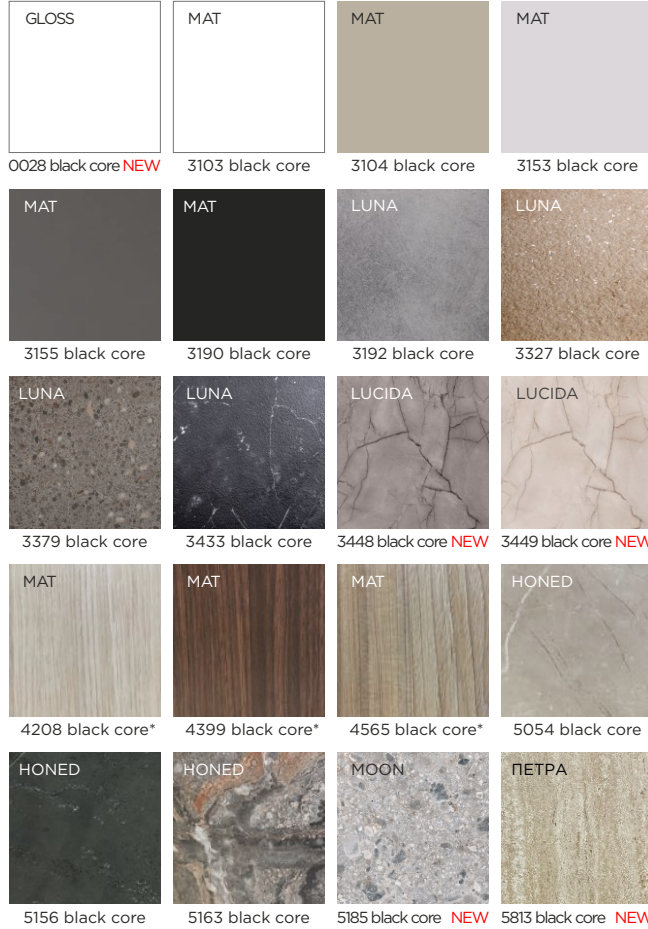

Compact 12mm Laminate Worktops E EGGER

ΜΗΚΟΣ 4,10m



*Έως εξαντλήσεως αποθεμάτων

- 
 light-fast to
EN 438
- 
 heat resistant
up to 230° C
- 
 abrasion
resistant to
EN 438
- 
 scratch
resistant to
EN 438
- 
 food safe to
EN 1186 and
EN 13130
- 
 resistant to
common
household
chemicals
- 
 impact
resistant
to EN 438
- 
 steam
resistant to
EN 438

ΠΑΓΚΟΙ ΜΑΞΙΦ ΒΑΚΕΛΙΤΗ CompacTop®

Compact 12mm CompacTop®

ΤΙΜΗ €/τεμ.

ΧΡΩΜΑΤΑ	ΠΑΧΟΣ	ΜΗΚΟΣ	ΠΛΑΤΟΣ	0,60m	0,64m	0,80m
3103, 3104, 3153, 3190	12mm	4,20m		263,89	308,08	379,51

Compact 10mm CompacTop®

ΤΙΜΗ €/τεμ.

ΧΡΩΜΑΤΑ	ΠΑΧΟΣ	ΜΗΚΟΣ	ΠΛΑΤΟΣ	0,60m	0,64m	0,80m
0028, 3103, 3104, 3153, 3155, 3190, 3192, 3327, 3379, 3433, 3448, 3449, 3452, 3482, 3503, 3522, 4208, 4399, 4565, 5054, 5056, 5058, 5099, 5150, 5156, 5163, 5185, 5813	10mm	4,20m		261,21	261,21	378,99

Προφίλ Ρονταρίσματος CompacTop®



P3



P10



P12

Compact 12mm Laminate Worktops E EGGER

ΤΙΜΗ €/τεμ.

ΧΡΩΜΑΤΑ	ΠΑΧΟΣ	ΜΗΚΟΣ	ΠΛΑΤΟΣ	0,65m	0,92m
F206, U999	12mm	4,10m		460,82	719,63
F186, U7081, W1101	12mm	4,10m		632,27	989,35

Προφίλ Ρονταρίσματος Laminate Worktops E EGGER



P3

Αξεσουάρ CompacTop

ΤΙΜΗ €/τεμ.

	ΜΗΚΟΣ	ΤΙΜΗ €/τεμ.
Αρμοκάλυπτρο Πλάτης 13mm	5,00m	16,96
Αρμοκάλυπτρο Πλάτης 13mm	6,00m	20,36

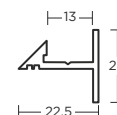

Σε περίπτωση συσκευασίας προστασίας των AL με σακουλάκι υπάρχει επιβάρυνση 0,52 €/m.

Εργασίες CompacTop

ΤΙΜΗ €/τεμ.

Άνοιγμα Τρύπας Νεροχύτη/Εστιών	75,71
Άνοιγμα Τρύπας Μπαταρίας	37,86
Κοπή Compact	4,33

Οι άνω τιμές είναι προτεινόμενης λιανικής

ΠΑΓΚΟΙ ΚΟΥΖΙΝΑΣ Top Class ΚΑΤΗΓΟΡΙΑ 1 & 2

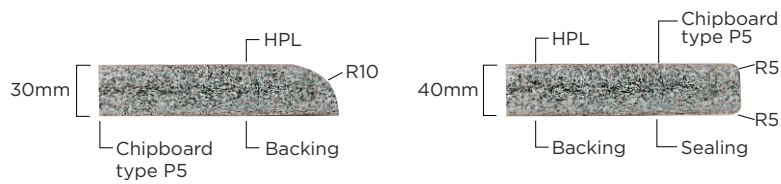
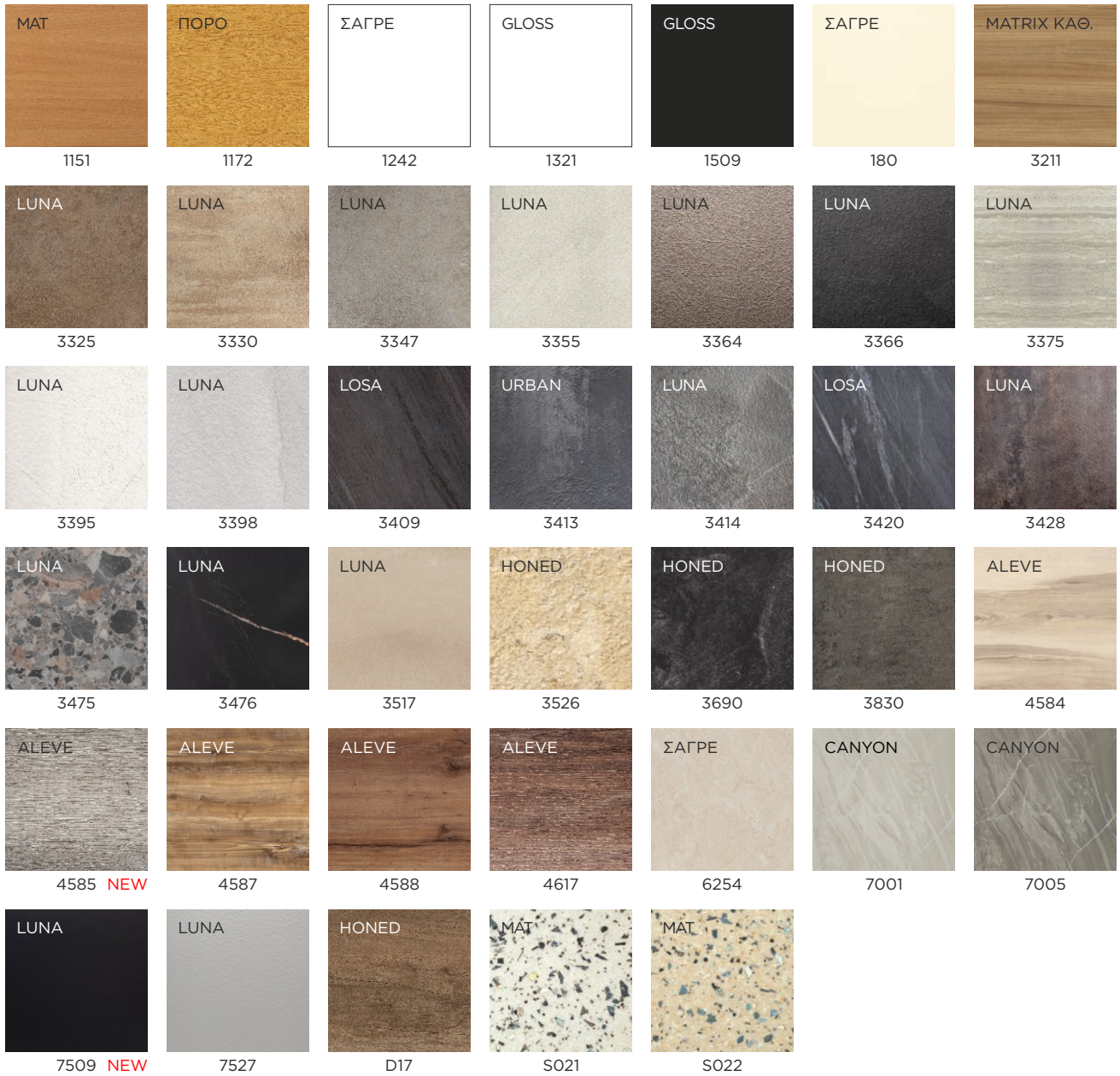

*Έως εξαντλήσεως αποθεμάτων



light-fast to EN 438



heat resistant up to 230° C



abrasion resistant to EN 438



scratch resistant to EN 438



food safe to EN 1186 and EN 13130



resistant to common household chemicals



impact resistant to EN 438



steam resistant to EN 438

ΠΑΓΚΟΙ ΚΟΥΖΙΝΑΣ **Top Class** ΚΑΤΗΓΟΡΙΑ 1 & 2

Πάγκοι Μονόκουρβοι Πλάτους 0,60m

ΤΙΜΗ

ΔΙΑΣΤΑΣΕΙΣ	ΜΗΚΟΣ	ΠΛΑΤΟΣ	ΠΑΧΟΣ	30mm	40mm
Μισός Πάγκος	4,10m	0,60m		33,55	39,49 €/m
Μισός Πάγκος	2,00m	0,60m		-	89,05 €/τεμ.

Πάγκοι Δίκουρβοι Πλάτους 0,64 & 0,80m

ΤΙΜΗ €/m

ΔΙΑΣΤΑΣΕΙΣ	ΜΗΚΟΣ	ΠΛΑΤΟΣ	ΠΑΧΟΣ	30mm	40mm
Μισός Πάγκος	4,10m	0,64m		43,60	51,33
Μισός Πάγκος	2,00m	0,64m		53,74	66,92
Μισός Πάγκος	4,10m	0,80m		50,33	59,23
Μισός Πάγκος	2,00m	0,80m		61,88	75,83

Πάγκοι Μονόκουρβοι & Δίκουρβοι Ειδικού Πλάτους

ΤΙΜΗ €/m

ΔΙΑΣΤΑΣΕΙΣ	ΜΗΚΟΣ	ΠΛΑΤΟΣ	ΠΑΧΟΣ	30mm	40mm
	4,10m	0,40-0,50m		47,16	52,70
	4,10m	0,51-0,70 (& 0,64 Ειδικό Μονόκουρβο)		55,83	70,27
	4,10m	0,71-0,79 (& 0,80 Ειδικό Μονόκουρβο)		64,15	79,63
	4,10m	0,81-0,90		80,91	99,43
	4,10m	1,00		89,02	-

Φύλλο HPL

ΤΙΜΗ €/m²

ΔΙΑΣΤΑΣΕΙΣ	ΜΗΚΟΣ	ΠΛΑΤΟΣ		
	4,10m	1,30-1,40m		23,38
	4,10m	κομμένο σε μικρότερο πλάτος		25,72

Σόκορο HPL

ΤΙΜΗ €/τεμ.

ΔΙΑΣΤΑΣΕΙΣ	ΜΗΚΟΣ	ΠΛΑΤΟΣ		
	4,10m	34mm		6,42
	4,10m	44mm		6,90

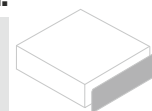

Σόκορο Αλουμινίου Βιδωτό

ΤΙΜΗ €/τεμ.

ΔΙΑΣΤΑΣΕΙΣ	ΠΛΑΤΟΣ	ΜΗΚΟΣ	0,64m	0,80m
	34mm		4,99	5,89
	44mm		5,91	6,81

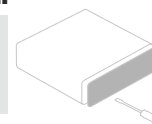

Ενωτικό Αλουμινίου

ΤΙΜΗ €/τεμ.

ΔΙΑΣΤΑΣΕΙΣ	ΠΑΧΟΣ	ΜΗΚΟΣ	0,64m	0,83m
	34mm		5,73	6,92
	44mm		7,29	8,54

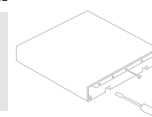

Αυτοκόλλητοι Ράβδοι AL Προστασίας Πάγκου

ΤΙΜΗ €/σετ των 3

ΔΙΑΣΤΑΣΕΙΣ	ΜΗΚΟΣ		
	0,30m		32,45
	0,45m		43,26



Αρμοκάλυπτρο

ΤΙΜΗ €/τεμ.

ΔΙΑΣΤΑΣΕΙΣ	ΜΗΚΟΣ	ΔΙΑΤΟΜΗ	
	4,00m	15x15mm	16,47
	5,00m	15x15mm	20,59

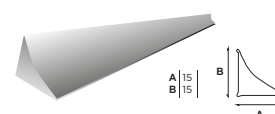

Οι άνω τιμές είναι προτεινόμενης λιανικής

ΠΑΓΚΟΙ ΚΟΥΖΙΝΑΣ **Top Class** ΚΑΤΗΓΟΡΙΑ 3



FORMICA TRUESCALE

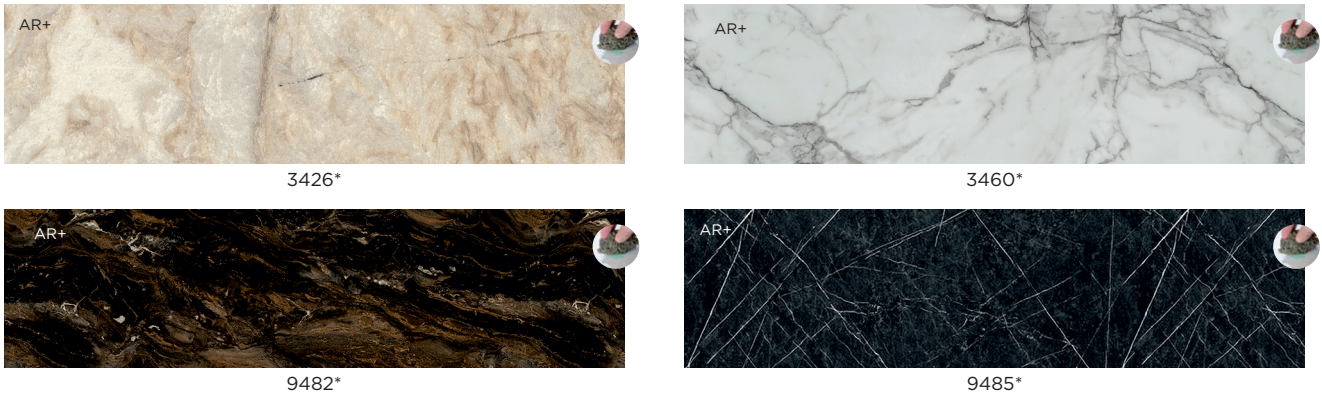

Arpa  **kér**

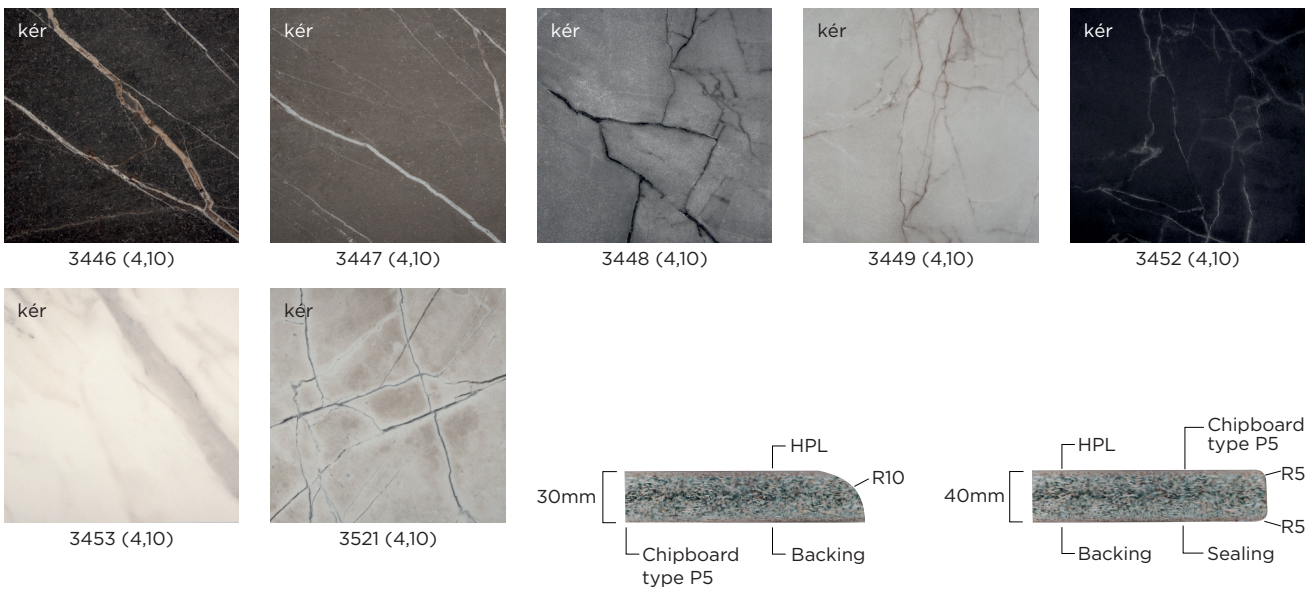

*Έως εξαντλήσεως αποθεμάτων

- 
 light-fast to
EN 438
- 
 heat resistant
up to 230° C
- 
 abrasion
resistant to
EN 438
- 
 scratch
resistant to
EN 438
- 
 food safe to
EN 1186 and
EN 13130
- 
 resistant to
common
household
chemicals
- 
 impact
resistant
to EN 438
- 
 steam
resistant to
EN 438

ΠΑΓΚΟΙ ΚΟΥΖΙΝΑΣ **Top Class** ΚΑΤΗΓΟΡΙΑ 3

Πάγκοι Μονόκουρβοι Πλάτους 0,60m

ΤΙΜΗ

ΔΙΑΣΤΑΣΕΙΣ	ΜΗΚΟΣ	ΠΛΑΤΟΣ	ΠΑΧΟΣ	30mm	40mm
	3,60m ή 4,10m	0,60m		44,73 €/m	50,61 €/m
Μισός Πάγκος	1,80m	0,60m		-	100,21 €/τεμ.
Μισός Πάγκος	2,00m	0,60m		-	114,11 €/τεμ.

Πάγκοι Δίκουρβοι Πλάτους 0,64 & 0,80m

ΤΙΜΗ €/m

ΔΙΑΣΤΑΣΕΙΣ	ΜΗΚΟΣ	ΠΛΑΤΟΣ	ΠΑΧΟΣ	30mm	40mm
	3,60m ή 4,10m	0,64m		53,17	66,92
Μισός Πάγκος	1,80m ή 2,00m	0,64m		58,49	73,61
	3,60m ή 4,10m	0,80m		61,09	75,83
Μισός Πάγκος	1,80m ή 2,00m	0,80m		67,20	83,41

Πάγκοι Μονόκουρβοι & Δίκουρβοι Ειδικού Πλάτους

ΤΙΜΗ €/m

ΔΙΑΣΤΑΣΕΙΣ	ΜΗΚΟΣ	ΠΛΑΤΟΣ	ΠΑΧΟΣ	30mm	40mm
	3,60m ή 4,10m	0,40-0,50m		47,16	52,70
	3,60m ή 4,10m	0,51-0,70 (& 0,64 Ειδικό Μονόκουρβο)		55,83	70,27
	3,60m ή 4,10m	0,71-0,79 (& 0,80 Ειδικό Μονόκουρβο)		64,15	79,63
	3,60m ή 4,10m	0,81-0,90		80,91	99,43
	3,60m ή 4,10m	1,00		89,02	-

Φύλλο HPL

ΤΙΜΗ €/m²

ΔΙΑΣΤΑΣΕΙΣ	ΜΗΚΟΣ	ΠΛΑΤΟΣ	
	3,60m ή 4,10m	1,30-1,40m	36,10
	3,60m ή 4,10m	κομμένο σε μικρότερο πλάτος	39,71

Σόκορο HPL

ΤΙΜΗ €/τεμ.

ΔΙΑΣΤΑΣΕΙΣ	ΜΗΚΟΣ	ΠΛΑΤΟΣ	
	3,60m ή 4,10m	34mm	6,42
	3,60m ή 4,10m	44mm	6,90



Σόκορο Αλουμινίου Βιδωτό

ΤΙΜΗ €/τεμ.

ΔΙΑΣΤΑΣΕΙΣ	ΠΛΑΤΟΣ	ΜΗΚΟΣ	0,64m	0,80m
	34mm		4,99	5,89
	44mm		5,91	6,81



Ενωτικό Αλουμινίου

ΤΙΜΗ €/τεμ.

ΔΙΑΣΤΑΣΕΙΣ	ΠΛΑΤΟΣ	ΜΗΚΟΣ	0,64m	0,83m
	34mm		5,73	6,92
	44mm		7,29	8,54



Αυτοκόλλητοι Ράβδοι AL Προστασίας Πάγκου

ΤΙΜΗ €/σετ των 3

ΔΙΑΣΤΑΣΕΙΣ	ΜΗΚΟΣ	
	0,30m	32,45
	0,45m	43,26



Αρμοκάλυπτρο

ΤΙΜΗ €/τεμ.

ΔΙΑΣΤΑΣΕΙΣ	ΜΗΚΟΣ	ΔΙΑΤΟΜΗ	
	4,00m	15x15mm	16,47
	5,00m	15x15mm	20,59



Οι άνω τιμές είναι προτεινόμενης λιανικής



*Έως εξαντλήσεως αποθεμάτων

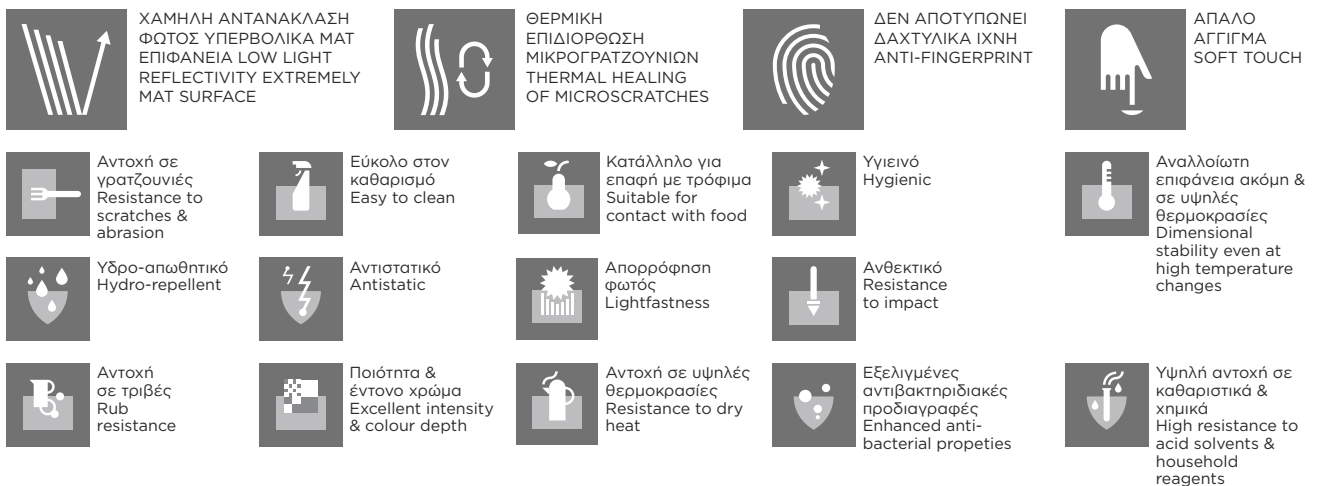

Πάγκοι HPL Fenix^{NTM} Πλάτους 0,60m

Με ίσιο σόκορο, 1 πλευρά κόλληση PU

ΤΙΜΗ

ΔΙΑΣΤΑΣΕΙΣ	ΜΗΚΟΣ	ΠΛΑΤΟΣ	ΠΑΧΟΣ	20mm	40mm
HPL Fenix ^{NTM} / HPL Φόδρα	4,10m	0,60m		63,58 €/m	66,64 €/m
HPL Fenix^{NTM} / HPL Φόδρα Μισός Πάγκος	2,00m	0,60m		-	150,28 €/τεμ.
HPL Fenix ^{NTM} / HPL Fenix ^{NTM}	4,10m	0,60m		91,09 €/m	93,10 €/m

Πάγκοι HPL Fenix^{NTM} Πλάτους 0,64 & 0,80 & 0,90m

Με ίσιο σόκορο, 2 πλευρές κόλληση PU

ΤΙΜΗ €/m

ΔΙΑΣΤΑΣΕΙΣ	ΜΗΚΟΣ	ΠΛΑΤΟΣ	ΠΑΧΟΣ	20mm	40mm
HPL Fenix ^{NTM} / HPL Φόδρα	4,10m	0,64m		75,04	80,77
HPL Fenix^{NTM} / HPL Φόδρα Μισός Πάγκος	2,00m	0,64m		97,54	104,99
HPL Fenix ^{NTM} / HPL Φόδρα	4,10m	0,80m		92,29	97,45
HPL Fenix^{NTM} / HPL Φόδρα Μισός Πάγκος	2,00m	0,80m		119,98	126,69
HPL Fenix ^{NTM} / HPL Φόδρα	4,10m	0,90m		104,33	116,94
HPL Fenix ^{NTM} / HPL Fenix ^{NTM}	4,10m	0,90m		-	159,36

Φύλλο HPL Fenix^{NTM}
ΤΙΜΗ €/m²

ΔΙΑΣΤΑΣΕΙΣ	ΜΗΚΟΣ	ΠΛΑΤΟΣ	ΤΙΜΗ €/m ²
HPL Fenix ^{NTM}	4,20m	1,30-1,60m	68,98

Σόκορο HPL Fenix^{NTM}
ΤΙΜΗ €/τεμ.

ΔΙΑΣΤΑΣΕΙΣ	ΜΗΚΟΣ	ΠΛΑΤΟΣ	ΤΙΜΗ €/τεμ.
Fenix ^{NTM}	4,20m	24mm	8,40
Fenix ^{NTM}	4,20m	44mm	15,14

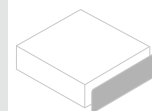
Σόκορο PP/PVC Fenix^{NTM}
ΤΙΜΗ €/m

ΜΑΤΕΡΙΑΛ	ΤΙΜΗ €/m
PP 45/1	3,57
PVC 22/1	0,96

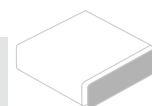
 Οδηγίες τοποθέτησης, χρήσης, συντήρησης και βίντεο στο www.fenixntm.com
 Οι άνω τιμές είναι προτεινόμενης λιανικής

ΠΑΓΚΟΙ ΚΟΥΖΙΝΑΣ Top Square

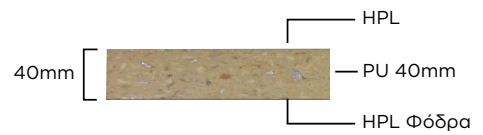
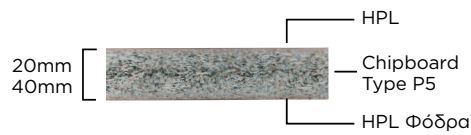
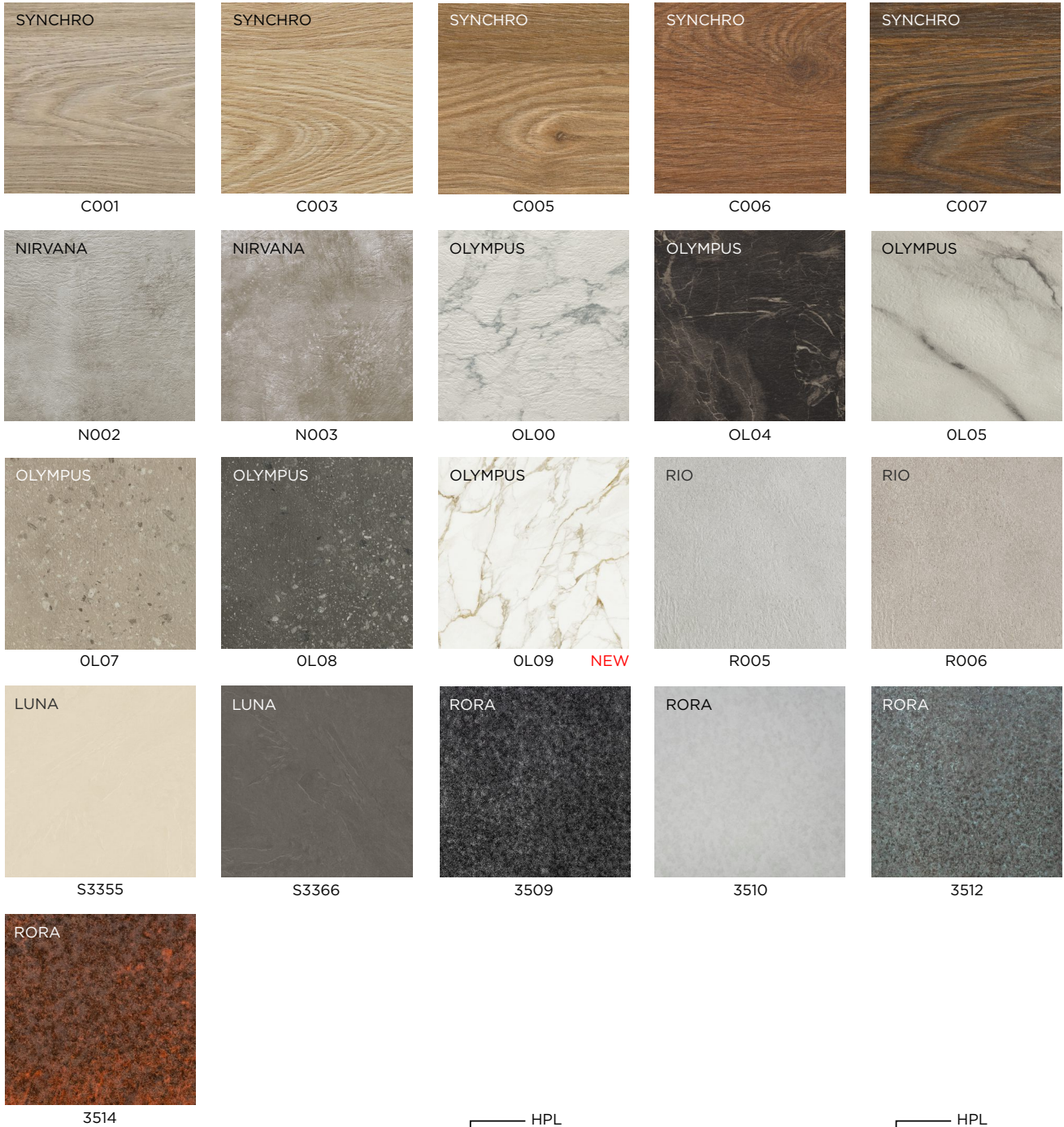

*Έως εξαντλήσεως αποθεμάτων

light-fast to EN 438

heat resistant up to 230° C

abrasion resistant to EN 438

scratch resistant to EN 438

food safe to EN 1186 and EN 13130

resistant to common household chemicals

impact resistant to EN 438

steam resistant to EN 438

ΠΑΓΚΟΙ ΚΟΥΖΙΝΑΣ **Top Square**

Πάγκοι Πλάτους 0,60m

Με ίσιο σόκορο, 1 πλευρά κόλληση PU

ΠΥΡΗΝΑΣ: Μορισσανίδα P5

ΤΙΜΗ

ΔΙΑΣΤΑΣΕΙΣ	ΜΗΚΟΣ	ΠΛΑΤΟΣ	ΠΑΧΟΣ	20mm	40mm
	4,10m	0,60m		32,47	39,49 €/m
Μισός Πάγκος	2,00m	0,60m		-	89,05 €/τεμ.

Πάγκοι Πλάτους 0,64 & 0,80 & 0,90m

Με ίσιο σόκορο, 2 πλευρές κόλληση PU

ΠΥΡΗΝΑΣ: Μορισσανίδα P5 **ΤΙΜΗ €/m**

ΔΙΑΣΤΑΣΕΙΣ	ΜΗΚΟΣ	ΠΛΑΤΟΣ	ΠΑΧΟΣ	20mm	40mm
	4,10m	0,64m		43,60	51,33
Μισός Πάγκος	2,00m	0,64m		53,74	66,92
	4,10m	0,80m		50,33	59,23
Μισός Πάγκος	2,00m	0,80m		61,88	75,83
	4,10m	0,90m		56,61	66,63

Πάγκοι Πλάτους 0,60 & 0,64 & 0,80m

Με ίσιο σόκορο, 2 πλευρές κόλληση PU

ΠΥΡΗΝΑΣ: PU

ΤΙΜΗ €/m

ΔΙΑΣΤΑΣΕΙΣ	ΜΗΚΟΣ	ΠΛΑΤΟΣ	ΠΑΧΟΣ	20mm	40mm
Πάγκος	3,60m	0,60m		-	91,67
	3,60m	0,64m		-	155,66
	3,60m	0,80m		-	163,56

Φύλλο HPL

ΤΙΜΗ €/m²

ΧΡΩΜΑΤΑ	ΜΗΚΟΣ	ΠΛΑΤΟΣ	ΤΙΜΗ €/m ²
S3355, S3366, 3509, 3510, 3512, 3514	4,20m	1,30m	23,38
	4,20m	Κομμένο σε μικρ. πλάτος	25,72
C001, C003, C005, C006, C007, N002, N003, OL00, OL04, OL05, OL07, OL08, OL09, R005, R006	4,20m	1,40m	23,38
	4,20m	Κομμένο σε μικρ. πλάτος	25,72

Σόκορο HPL

ΤΙΜΗ €/τεμ.

ΔΙΑΣΤΑΣΕΙΣ	ΜΗΚΟΣ	ΠΛΑΤΟΣ	ΤΙΜΗ €/τεμ.
	4,20m	24mm	6,42
	4,20m	44mm	6,90

Σόκορο ABS

ΤΙΜΗ €/m

ABS 45/1	2,57
ABS 22/1	0,96
ABS 45/1 Με Κόντρα Νερά Ξύλου	4,67

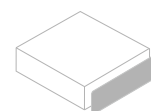

Οι άνω τιμές είναι προτεινόμενης λιανικής

ΠΑΓΚΟΙ ΚΟΥΖΙΝΑΣ **Top Shape**

Top Square

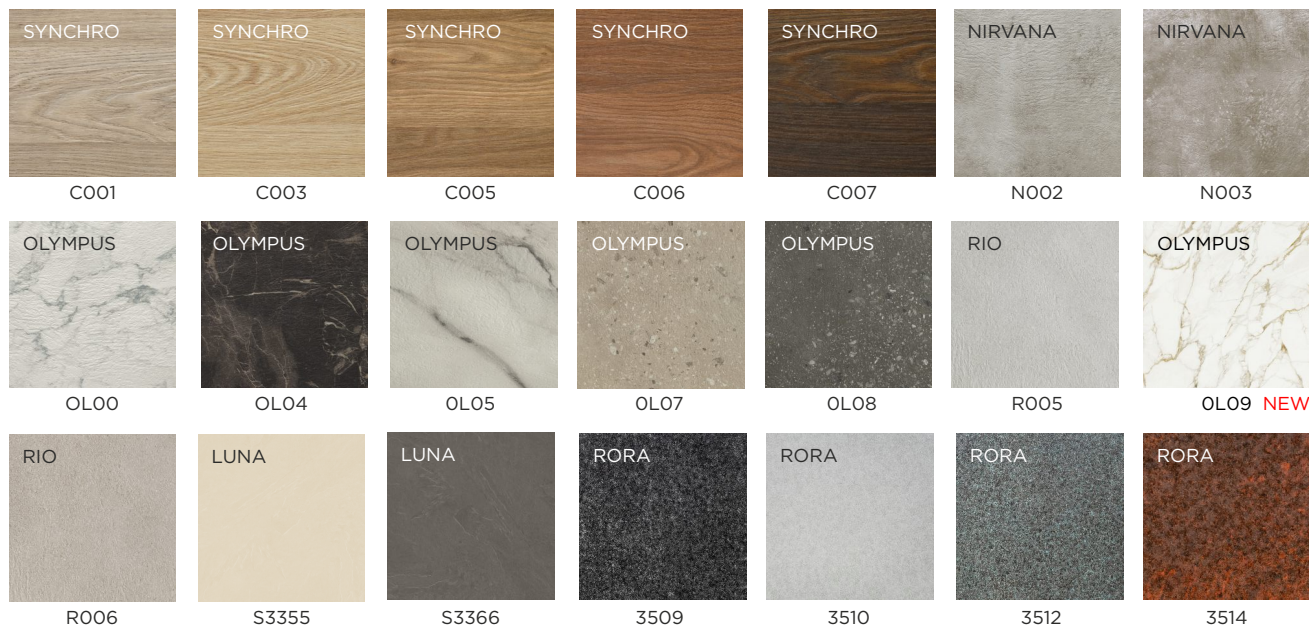

Arpa **FENIX^{NTM}**



Arpa **kér**



*Εως εξαντλήσεως αποθεμάτων

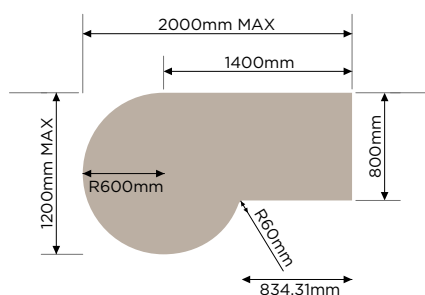

Σχέδιο PA-1

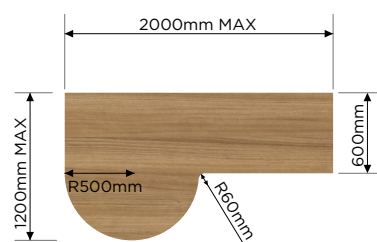

Σχέδιο PA-2

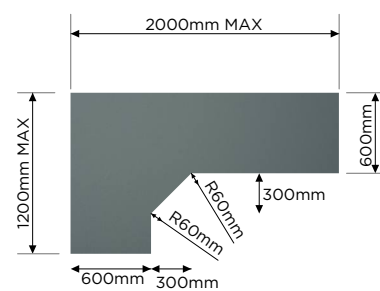

Σχέδιο PA-3

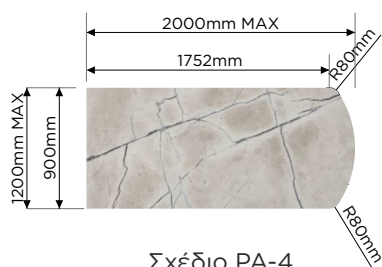

Σχέδιο PA-4

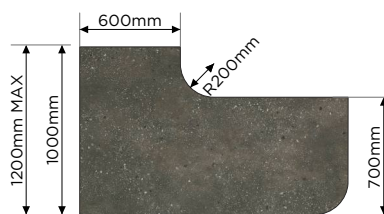

Σχέδιο PA-5

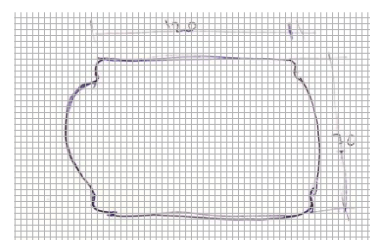

Σχέδιο on demand

ΤΙΜΗ €/σχέδιο**ΣΧΕΔΙΑ**

Σε 5 βασικά σχέδια & σε επιλογές σχεδίων on demand

ΠΑΧΟΣ 20mm 40mm

Ζητήστε μας προσφορά

ΠΑΓΚΟΙ & ΠΛΑΤΕΣ ΚΟΥΖΙΝΑΣ **E EGGER**

ΚΑΤΗΓΟΡΙΑ 1



ΚΑΤΗΓΟΡΙΑ 1, 2, 3

Πάγκος postforming, profil U, κούρβα R3/R3



- 1 Φορμάικα
- 2 Μορισσανίδα Eurospan, 38mm
- 3 Προστατευτικό στρώμα υψηλής πυκνότητας
- 4 Εξισορροπητικό υλικό
- 5 UV Επίστρωση βερνικού
- 6 Στεγανωτικό υλικό

ΚΑΤΗΓΟΡΙΑ 2

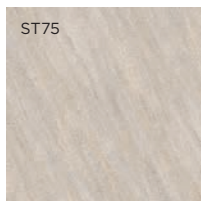
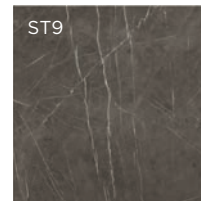
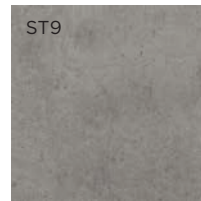

ΚΑΤΗΓΟΡΙΑ 3

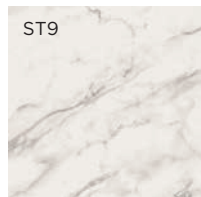
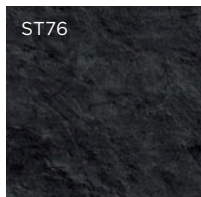
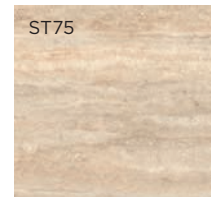
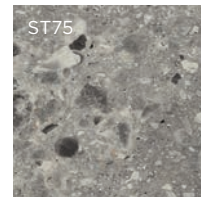
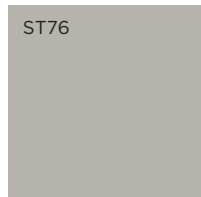
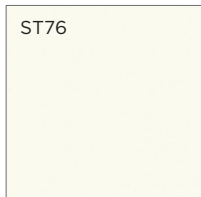

ΚΑΤΗΓΟΡΙΑ 4

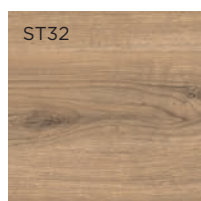
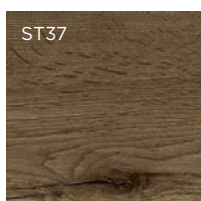

ΚΑΤΗΓΟΡΙΑ 4

Πάγκος feelwood profil ίσιο, R1/R1



- 1 Φορμάικα XL - Feelwood
- 2 Μορισσανίδα Eurospan, 38mm
- 3 Ταινία περιθωρίου ABS, 1.5mm
- 4 Εξισορροπητικό υλικό

ΠΑΓΚΟΙ & ΠΛΑΤΕΣ ΚΟΥΖΙΝΑΣ **E EGGER**

Πάγκοι Μονόκουρβοι Πλάτους 0,60m

ΤΙΜΗ €/m

ΚΑΤΗΓΟΡΙΑ	ΜΗΚΟΣ	ΠΛΑΤΟΣ	ΠΑΧΟΣ	38mm
1	4,10m	0,60m		28,23
2	4,10m	0,60m		30,11
3*	4,10m	0,60m		31,36
4	4,10m	0,60m		61,04

Στην κατηγορία 3, ο κωδικός F812 έχει επιπλέον επιβάρυνση από την αναγραφόμενη τιμή +10%

Πάγκοι Δίκουρβοι Πλάτους 0,92m*

ΤΙΜΗ €/m

ΚΑΤΗΓΟΡΙΑ	ΜΗΚΟΣ	ΠΛΑΤΟΣ	ΠΑΧΟΣ	38mm
1	4,10m	0,92m		54,57
2	4,10m	0,92m		57,93
3**	4,10m	0,92m		60,07
4	4,10m	0,92m		113,79

* Κατόπιν παραγγελίας μόνο με 15 ημέρες παράδοση

** Στην κατηγορία 3, ο κωδικός F812 έχει επιπλέον επιβάρυνση από την αναγραφόμενη τιμή +10%

Πάγκοι Μονόκουρβοι Πλάτους 1,20m*

ΤΙΜΗ €/m

ΚΑΤΗΓΟΡΙΑ	ΜΗΚΟΣ	ΠΛΑΤΟΣ	ΠΑΧΟΣ	38mm
1	4,10m	1,20m		66,50
2	4,10m	1,20m		70,41
3	4,10m	1,20m		73,00
4	4,10m	1,20m		146,27

* Κατόπιν παραγγελίας μόνο με 15 ημέρες παράδοση

** Στην κατηγορία 3, ο κωδικός F812 έχει επιπλέον επιβάρυνση από την αναγραφόμενη τιμή +10%

Πλάτες Κουζίνας Πλάτους 0,64m*

ΤΙΜΗ €/τρέχον μέτρο

ΚΑΤΗΓΟΡΙΑ	ΜΗΚΟΣ	ΠΛΑΤΟΣ	ΠΑΧΟΣ	8mm
1	4,10m	0,64m		39,89
2	4,10m	0,64m		39,89
3	4,10m	0,64m		39,89
4	4,10m	0,64m		74,82

* Κατόπιν παραγγελίας μόνο με 15 ημέρες παράδοση

** Στην κατηγορία 3, ο κωδικός F812 έχει επιπλέον επιβάρυνση από την αναγραφόμενη τιμή +10%

Τους πάγκους EGGER συνοδεύουν πλάτες κουζίνας από CB 8mm. Οι πλάτες δεν είναι ατομικά συσκευασμένες και είναι δύο όψεων με διαφορετικό χρώμα η κάθε όψη.

Οι πάγκοι είναι με P2 E1 μοριοσανίδα.

Οι πάγκοι είναι ατομικά συσκευασμένοι με shrink foil και το μελαμινικό σόκορο συμπεριλαμβάνεται στη συσκευασία.

Οι άνω τιμές είναι προτεινόμενης λιανικής



ΝΕΡΟΧΥΤΕΣ | ΝΙΠΤΗΡΕΣ

Συλλογή νεροχυτών & νιπτήρων FENIX INTEGRATED SOLUTION

Σας προτείνουμε να βιώσετε την εμπειρία ενός νεροχύτη κουζίνας | νιπτήρα μπάνιου από την ολοκαίνουργια συλλογή FENIX!

Η συλλογή των νεροχυτών/νιπτήρων κουζίνας/μπάνιου FENIX αντιπροσωπεύει μια κομψή και χρωματικά αρμονική επιλογή που συνδυάζει λειτουργικότητα και αισθητική.

Οι νεροχύτες | νιπτήρες είναι κατασκευασμένοι από ένα καινοτόμο ματ πολυσύνθετο υλικό που παρουσιάζει απόλυτο οπτικό ταίριασμα με την εμφάνιση και την αίσθηση του FENIX^{NTM}. Το αποκλειστικό υλικό είναι ένα μείγμα από κεραμικά νανοσωματίδια και έξι καινοτόμες ακρυλικές ρητίνες. Η ειδική του σύνθεση κάνει τον νεροχύτη ανθεκτικό σε κρούσεις και θερμικά σοκ. Η λεία του επιφάνεια επιτρέπει τη γρήγορη ροή του νερού και δημιουργεί ένα «φαινόμενο λωτού» που διευκολύνει τον καθημερινό σας καθαρισμό. Η παράλληλη προστασία UV που έχει το υλικό αποτρέπει με την πάροδο του χρόνου κάθε αποχρωματισμό.

Η ενσωμάτωση είναι η λέξη-κλειδί τάσης για τα έργα κουζίνας. Τα 14 χρώματα των FENIX INTEGRATED SOLUTIONS SINKS & WASHBASINS ταιριάζουν απόλυτα με τα χρώματα της συλλογής FENIX^{NTM} επιτρέποντας υψηλό επίπεδο χρωματικής αντιστοιχίας μεταξύ πάγκου εργασίας και νεροχύτη.

Σελ. 26

NEPOXYTEΣ FENIX®

Arpa FENIX
INTEGRATED
SOLUTIONS

COLOUR MATCHING COLLECTION



0029 Bianco Male



0032 Bianco Kos



0717 Castoro Ottawa



0718 Grigio Londra



0719 Beige Luxor



0720 Nero Ingo



0724 Grigio Bromo



0725 Grigio Efeso



0748 Beige Arizona



0749 Caco Orinoco



0750 Verde Comodoro



0751 Rosso Jaipur



0752 Grigio Antrim



0754 Blu Fes

Ανθεκτικό στην κρούση
Resistant to impactΑνθεκτικό σε
θερμικό σοκ
Resistant to
thermal shock100% Υδατοαπωθητικό
& ανθεκτικό στους
λεκέδες
100% Water repellent &
stain resistantΦαινόμενο λωτού
Lotus effectUV προστασία
UV protection

COLOUR MATCHING COLLECTION

Επικαθήμενος Νεροχύτης (DROP IN)

Ο νεροχύτης εισάγεται στον πάγκο εργασίας από πάνω.

ΤΙΜΗ €/τεμ.

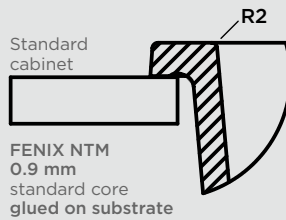

ΔΙΑΣΤΑΣΕΙΣ		ΤΙΜΗ €/τεμ.
ΜΗΚΟΣ	ΠΛΑΤΟΣ	
500mm	400mm	489,96
720mm	400mm	546,21

1. Εξαιρετικά συμπαγής ορθογώνια υπερχειλίση
2. Ολοκληρωμένη κάλυψη απορριμμάτων
3. Βαθύ μπολ, περισσότερος χώρος για καθημερινή χρήση
4. Ελάχιστη ακτίνα, εξαιρετικά σύγχρονη
5. Έξυπνη άκρη, 20 mm πλάτος, 6 mm ύψος

Υποκαθήμενος Νεροχύτης (INTEGRATED)

Ο νεροχύτης εισάγεται στον πάγκο εργασίας από κάτω και στερεώνεται.

ΤΙΜΗ €/τεμ.

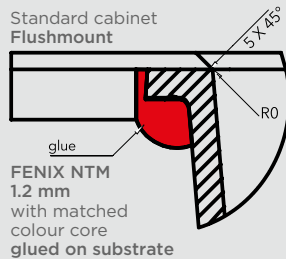
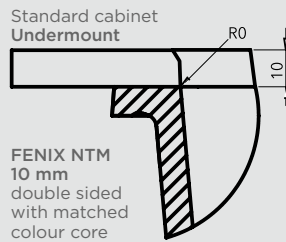

ΔΙΑΣΤΑΣΕΙΣ		ΤΙΜΗ €/τεμ.
ΜΗΚΟΣ	ΠΛΑΤΟΣ	
500mm	400mm	546,21
720mm	400mm	598,12

1. Εξαιρετικά συμπαγής ορθογώνια υπερχειλίση
2. Ολοκληρωμένη κάλυψη απορριμμάτων
3. Βαθύ μπολ, περισσότερος χώρος για καθημερινή χρήση
4. Ελάχιστη ακτίνα, εξαιρετικά σύγχρονη
5. Αόρατη σύνδεση

Οι άνω τιμές είναι προτεινόμενης λιανικής

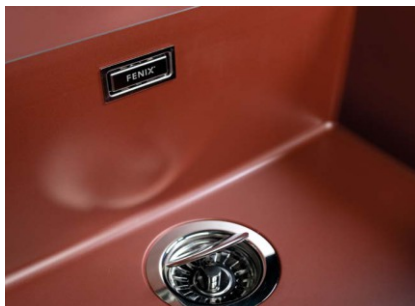

ΝΙΠΤΗΡΕΣ FENIX®

COLOUR MATCHING COLLECTION

Arpa 

FENIX
INTEGRATED
SOLUTIONS



0032 Bianco Kos



0717 Castoro Ottawa



0718 Grigio Londra



0720 Nero Ingo



0724 Grigio Bromo

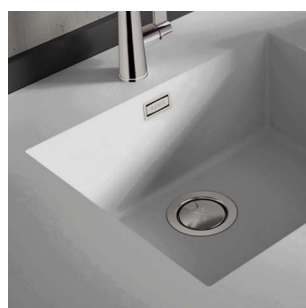

0725 Grigio Efeso



0750 Verde Comodoro



0751 Rosso Jaipur



0754 Blu Fes



Ανθεκτικό στην κρούση
Resistant to impact



Ανθεκτικό σε
θερμικό σοκ
Resistant to
thermal shock



100% Υδατοαπωθητικό
& ανθεκτικό στους
λεκέδες
100% Water repellent &
stain resistant



Φαινόμενο λωτού
Lotus effect



UV προστασία
UV protection

COLOUR MATCHING COLLECTION

Υποκαθήμενος Νιπτήρας (INTEGRATED)

Ο νιπτήρας εισάγεται στον πάγκο εργασίας από κάτω και στερεώνεται.

ΤΙΜΗ €/τεμ.



Standard cabinet Undermount

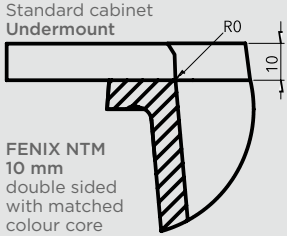

FENIX NTM 10 mm double sided with matched colour core

Standard cabinet Flushmount

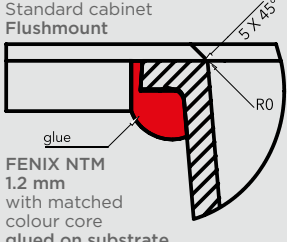

glue

FENIX NTM 1.2 mm with matched colour core glued on substrate

ΔΙΑΣΤΑΣΕΙΣ		ΤΙΜΗ €/τεμ.
ΜΗΚΟΣ	ΠΛΑΤΟΣ	
520mm	340mm	405,60
680mm	340mm	443,46

1. Εξαιρετικά συμπαγής ορθογώνια υπερχειλίση
2. Ολοκληρωμένη κάλυψη απορριμμάτων
3. Βαθύ μπολ, περισσότερος χώρος για καθημερινή χρήση
4. Ελάχιστη ακτίνα, εξαιρετικά σύγχρονη
5. Αόρατη σύνδεση

Οι άνω τιμές είναι προτεινόμενης λιανικής

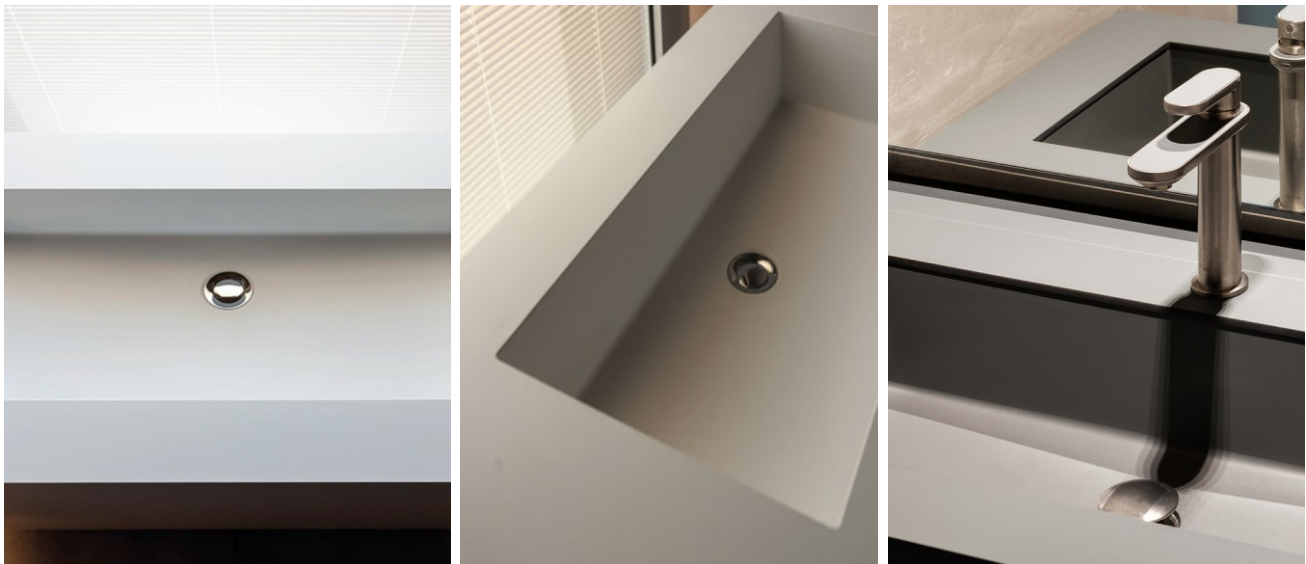



ΠΛΑΤΕΣ ΠΑΓΚΩΝ ΚΟΥΖΙΝΑΣ

Συλλογή επενδεδυμένων πάνελ για πλάτη πάγκου κουζίνας, χρωμάτων ELTOP,

από πυρήνα PU 10mm και επένδυση επιφάνειας από φύλλα HPL 0,7mm σε όλα τα χρώματα HPL της συλλογής πάγκων TopClass, TrueScale (180fx), FENIX^{NTM} & TopSquare. Στην κάτω όψη οι πλάτες επενδύονται με HPL φόδρα για να μην στραβώνουν. Διακρίνονται για την ισχυρή μηχανική τους αντοχή (σε τριβή, κρούση, χάραξη), για το εύκολο καθάρισμα (με δυνατά καθαριστικά), για την απουσία αρμών που δυσκολεύει το καθάρισμα και έχει φθορά (πλακάκι), για την αντοχή τους στην θερμότητα, την υγρασία και τον αποχρωματισμό.

Σελ. 32

Συλλογή επενδεδυμένων πάνελ για πλάτη πάγκου κουζίνας, χρωμάτων DIGIFORM,

από πυρήνα PU 10mm και επένδυση επιφάνειας από φύλλα HPL 0,7mm σε όλα τα ευφάνταστα σχέδια HPL της συλλογής digiform Getalit. Στην κάτω όψη οι πλάτες επενδύονται με HPL φόδρα για να μην στραβώνουν. Οι “έξυπνες” επενδύσεις πλάτης κουζίνας digiform για χρήση αντί για πλακάκι, έχουν HPL που μιμείται οπτικά μία σειρά από ιδιαίτερα υλικά όπως τουβλάκια, σανίδες ξύλου ντεκαπέ και διάφορες επιφάνειες πέτρας. Αναβαθμίστε τον σχεδιασμό και τη λειτουργικότητα της κουζίνας σας με digiform.

Σελ. 34

Συλλογή επενδεδυμένων πάνελ για πλάτη πάγκου κουζίνας, χρωμάτων FENIX^{NTM},

από πυρήνα PU 10mm και επένδυση επιφάνειας από φύλλα HPL 0,9mm FENIX^{NTM} Nanotech Mat Material αποκλειστικά από την Arpa Industriale, παγκόσμια πατέντα, προϊόν έρευνας ετών όπου έδωσε στην παραγωγή του διάσημου Ιταλού παραγωγού ένα πρωτοπόρο υλικό το οποίο έχει εισάγει για πρώτη φορά την νανοτεχνολογία εντός του HPL, με εξαιρετικές ιδιότητες. Στην κάτω όψη οι πλάτες επενδύονται με HPL φόδρα για να μην στραβώνουν. Η νανοτεχνολογία προσδίδει στο HPL κάποια μοναδικά ιδιαίτερα χαρακτηριστικά: Επιφάνεια πλήρως anti fingerprint, απόλυτα ματ, υγιεινή, κατάλληλη για τρόφιμα & με ειδικές αναβαθμισμένες αντοχές στην κρούση, στη θερμότητα & στις μεταβολές του χρώματος από την ηλιακή ακτινοβολία. Επιφάνεια η οποία επιδέχεται για πρώτη φορά θερμική επιδιόρθωση των μικροεκδορών λόγω της εφαρμογής νανοτεχνολογίας στο υλικό.

Σελ. 34



ΠΛΑΤΕΣ ΠΑΓΚΩΝ ΚΟΥΖΙΝΑΣ

Top Class

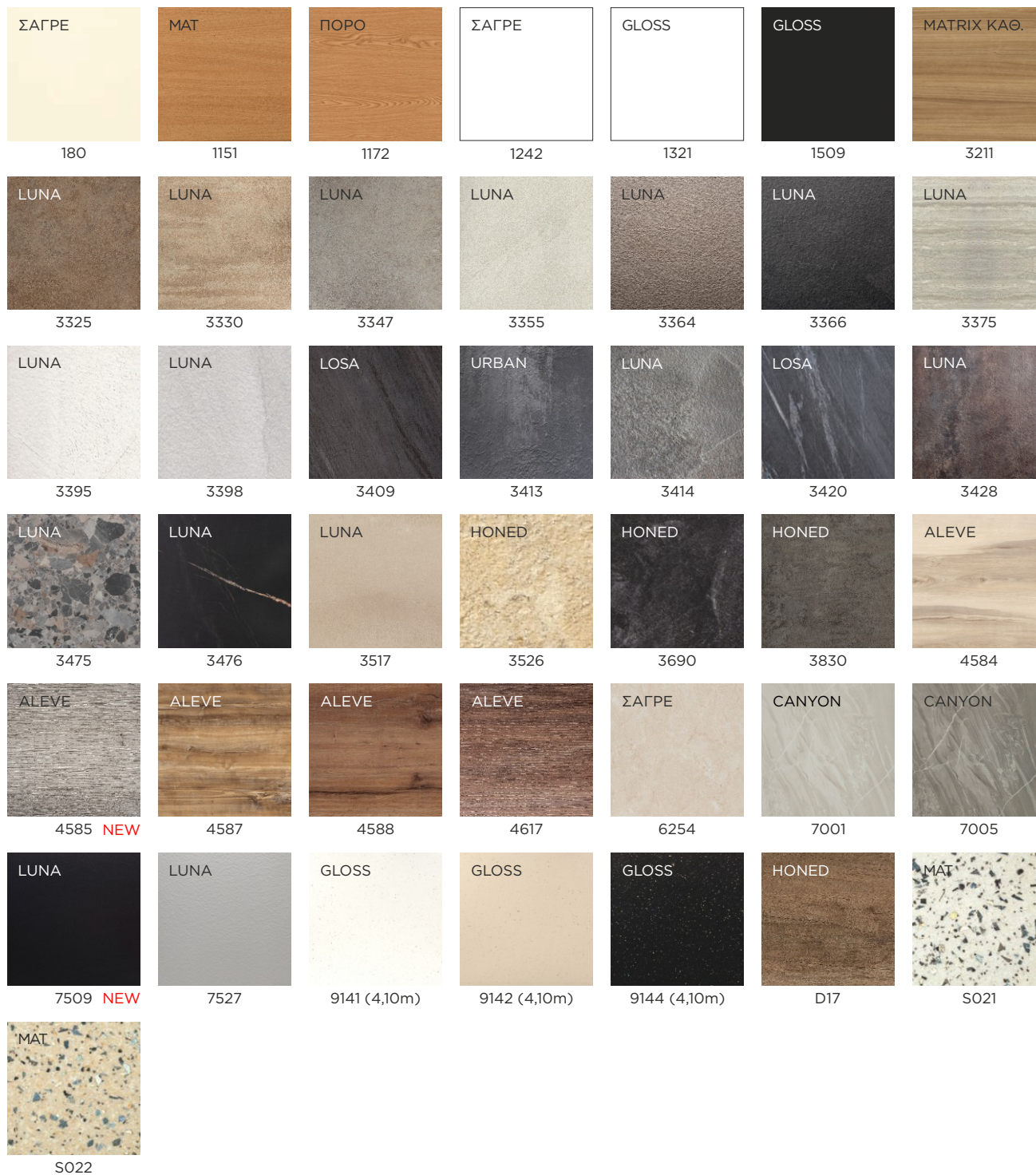

*Έως εξαντλήσεως αποθεμάτων

ΠΛΑΤΕΣ ΠΑΓΚΩΝ ΚΟΥΖΙΝΑΣ

Top Square

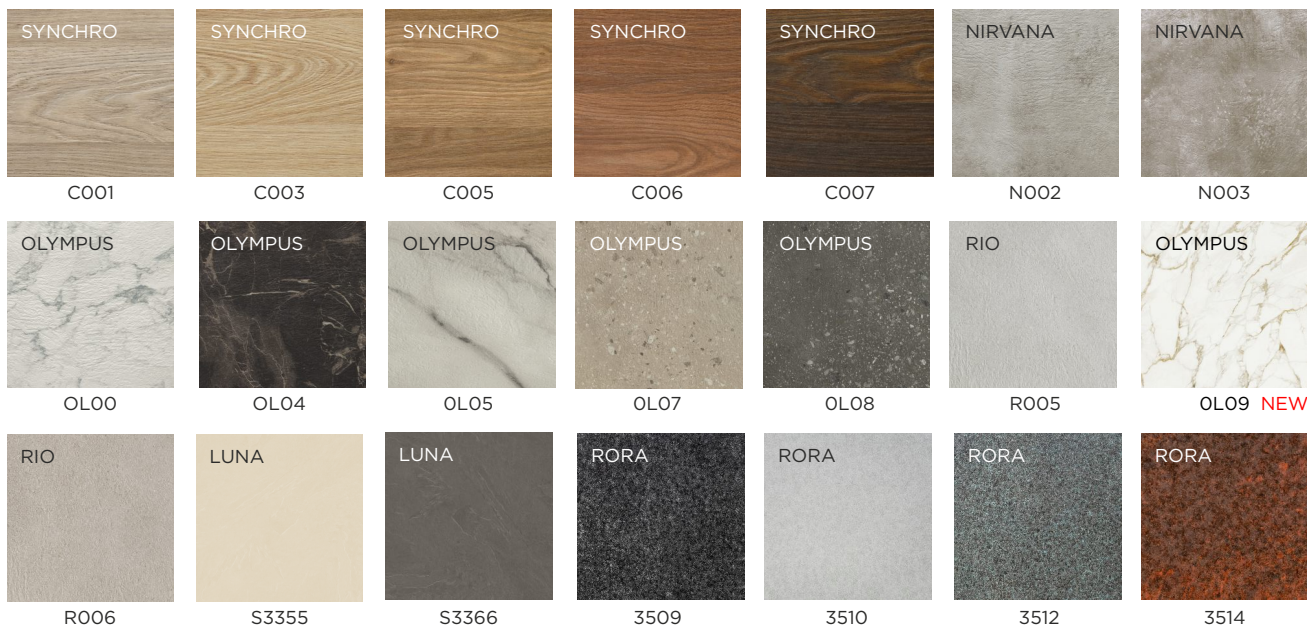

FORMICA TRUESCALE

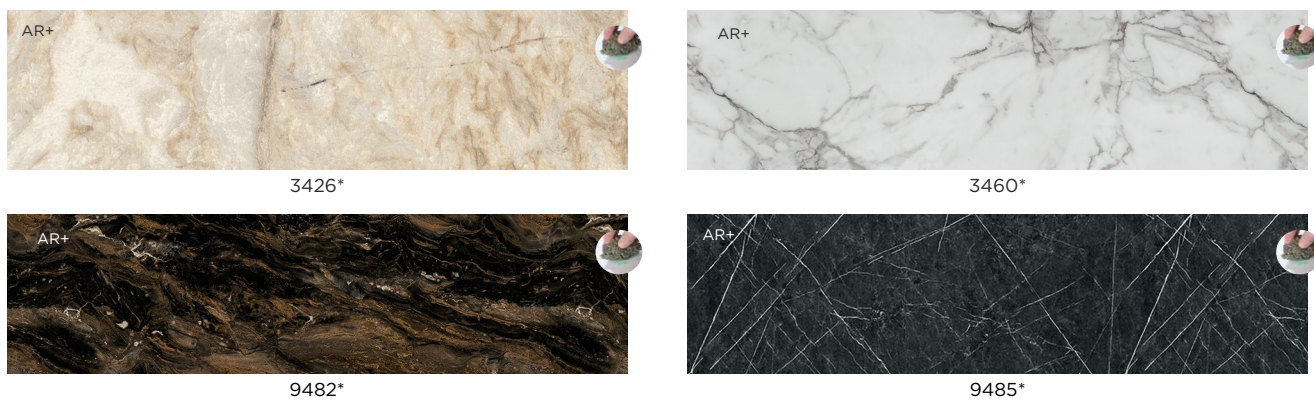

Arpa kér



*Εως εξαντλήσεως αποθεμάτων

ΠΛΑΤΕΣ ΠΑΓΚΩΝ ΚΟΥΖΙΝΑΣ

Arpa  **FENIX^{NTM}**® ΝΑΝΟΤΕΧΝΟΛΟΓΙΑΣ



F0030



F0032



F0717



F0718



F0719*



F0720

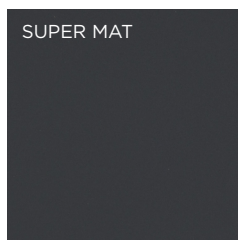

F0724



F0725



F0748



F0749



F0750



F2629



F2630



F2638

DIGIFORM



D2113



D2106



D2101



D2103

*Έως εξαντλήσεως αποθεμάτων

Πλάτη Συλλογής Πάγκων ELTOP
TopClass, TopSquare, Truescale 180fx, κέρ
HPL/ΦΟΔΡΑ

				ΤΙΜΗ €/m	ΤΙΜΗ €/m ²
	ΜΗΚΟΣ	ΠΛΑΤΟΣ	ΠΑΧΟΣ	10mm	10mm
Πυρήνας PU 10mm	3,60m	0,60m		45,63	-
Πυρήνας PU 10mm	3,60m	1,22m		-	74,67

Πλάτη Συλλογής Πάγκων ELTOP DIGIFORM
HPL DIGIFORM/ΦΟΔΡΑ

				ΤΙΜΗ €/m	ΤΙΜΗ €/m ²
	ΜΗΚΟΣ	ΠΛΑΤΟΣ	ΠΑΧΟΣ	10mm	10mm
Πυρήνας PU 10mm	3,60m	0,60m		70,21	-
Πυρήνας PU 10mm	3,60m	1,22m		-	116,99

Πλάτη Συλλογής Πάγκων ELTOP FENIX^{NTM}
HPL FENIX^{NTM}/ΦΟΔΡΑ

				ΤΙΜΗ €/m	ΤΙΜΗ €/m ²
	ΜΗΚΟΣ	ΠΛΑΤΟΣ	ΠΑΧΟΣ	10mm	10mm
Πυρήνας PU 10mm	3,60m	0,60m		70,21	116,99
Πυρήνας PU 10mm	3,60m	1,22m		-	-

Οι κωδικοί των FENIX^{NTA} ALLOY επιβαρύνονται με 71,08 €/m² για 3,60x1,22m και με 42,66 €/m για 3,60x0,60m ανά όψη.

Οι πλάτες που κατασκευάζονται με πυρήνα PU 10mm έχουν 15ετή εγγύηση.

Οι άνω τιμές είναι προτεινόμενης λιανικής





ΠΟΡΤΑΚΙΑ

Συλλογή βακελιτικών πορτών FORMICA®,

με επικάλυψη από φορμάικα αξεπέραστης ποιότητας FORMICA® - της κορυφαίας παραγωγού HPL στον κόσμο. Τα πορτάκια της συλλογής αυτής είναι ότι ποιοτικότερο υπάρχει στο χώρο της βακελιτικής πόρτας. Μοντέρνα κούρβα, ακτίνα R6. Σε ολόκληρες επιφάνειες ή σε λωρίδες χωρίς κούρβες. Η συλλογή υποστηρίζεται από ομοιόχρωμο PVC 22/1mm.

Σελ. 38

Συλλογή βακελιτικών πορτών PREMIUM,

απόλυτα εναρμονισμένη με τις διεθνείς τάσεις της αγοράς, σε πολύ ζεστά χρώματα ξύλου, με όλα τα ποιοτικά χαρακτηριστικά του βακελίτη και εξαιρετικά ανταγωνιστική τιμή.

Μοντέρνα κούρβα, ακτίνα R3. Σε ολόκληρες επιφάνειες ή σε λωρίδες χωρίς κούρβες. Η συλλογή υποστηρίζεται από ομοιόχρωμο PVC 22/1mm.

Σελ. 40

Συλλογή επενδεδυμένων νοβοπάν type P5 Arpa FENIX^{NTM} για πορτάκι,

με φορμάικα 0,9mm FENIX^{NTM} της Arpa Industriale. Χωρίς κούρβες, επένδυσης μίας όψης με πίσω όψη φόδρα ή ομοιόχρωμο HPL ή 2 όψεων με Fenix. Διάσταση επενδεδυμένου φύλλου 4200x1220mm, πάχος πυρήνα 18mm. Η συλλογή υποστηρίζεται από ομοιόχρωμο PVC 22/1mm και επεξεργασίες κόλλησης κατόπιν βελτιστοποίησης κοπών.

Σελ. 42

ΠΟΡΤΑΚΙΑ ΒΑΚΕΛΙΤΙΚΑ



Με κούρβες, ακτίνα R6 & Χωρίς κούρβες



*Έως εξαντλήσεως αποθεμάτων



light-fast to
EN 438



heat resistant
up to 230° C



abrasion
resistant to
EN 438



scratch
resistant to
EN 438



food safe to
EN 1186 and
EN 13130



resistant to
common
household
chemicals



impact
resistant
to EN 438



steam
resistant to
EN 438

ΠΟΡΤΑΚΙΑ ΒΑΚΕΛΙΤΙΚΑ



Μπάρες

ΤΙΜΗ €/m

ΥΨΟΣ/ΠΛΑΤΟΣ 3,05m	0,30m	0,35m	0,40m	0,45m	0,50m	0,55m	0,60m	0,90m
	25,27	28,67	32,09	34,25	36,31	37,79	37,79	68,49

Η εταιρία μας πραγματοποιεί παραγωγή μπάρας ειδικού πλάτους με επιβάρυνση συν 80% στην τιμή της επόμενης τυποποιημένης διάστασης καταλόγου.

Οι μπάρες στα άνω τυποποιημένα πλάτη παραδίδονται & κομμένες διαστασιολογημένες σε μήκος μικρότερο του 3,05 χωρίς κόλληση PVC, με επιβάρυνση συν 14% στις τιμές του τρ.μέτρου μπάρας.

Επενδύσεις / Επιφάνειες

Χωρίς Κούρβες 2 Όψεων με Formica

ΤΙΜΗ €/m²

ΔΙΑΣΤΑΣΕΙΣ	ΜΗΚΟΣ	ΠΛΑΤΟΣ	ΤΙΜΗ €/m ²
Επιφάνεια 2 Όψεων HPL FORMICA	3,05m	1,22m	56,99

Λοιπά

ΤΙΜΗ

	ΜΗΚΟΣ	ΠΛΑΤΟΣ	ΤΙΜΗ
Μπάζα	3,05m	0,10m	18,81 €/τεμ.
Κορνίζα Βακελιτική με 1 κούρβα R6	3,05m	0,06m	29,20 €/τεμ.
Επεξεργασία Επιφάνειας: Κοπή			1,08 €/κοπή
Επεξεργασία Επιφάνειας: Κόλλημα PVC 22/1		(PVC εντός τιμής)	3,24 €/m ²
Επεξεργασία Επιφάνειας: Κόλλημα LASER 22/1,2		(PVC εντός τιμής)	4,50 €/m ²
Επεξεργασία Επιφάνειας: Κόλλημα PU 22/1		(PVC εντός τιμής)	3,35 €/m ²
Κουλούρα ή Τρέχοντα Μέτρα PVC		Κατόπιν συνεννόησης από στοκ μας	
Άνοιγμα Τρύπας Μεντεσέ			2,39 €/πορτ.

Οι άνω τιμές είναι προτεινόμενης λιανικής

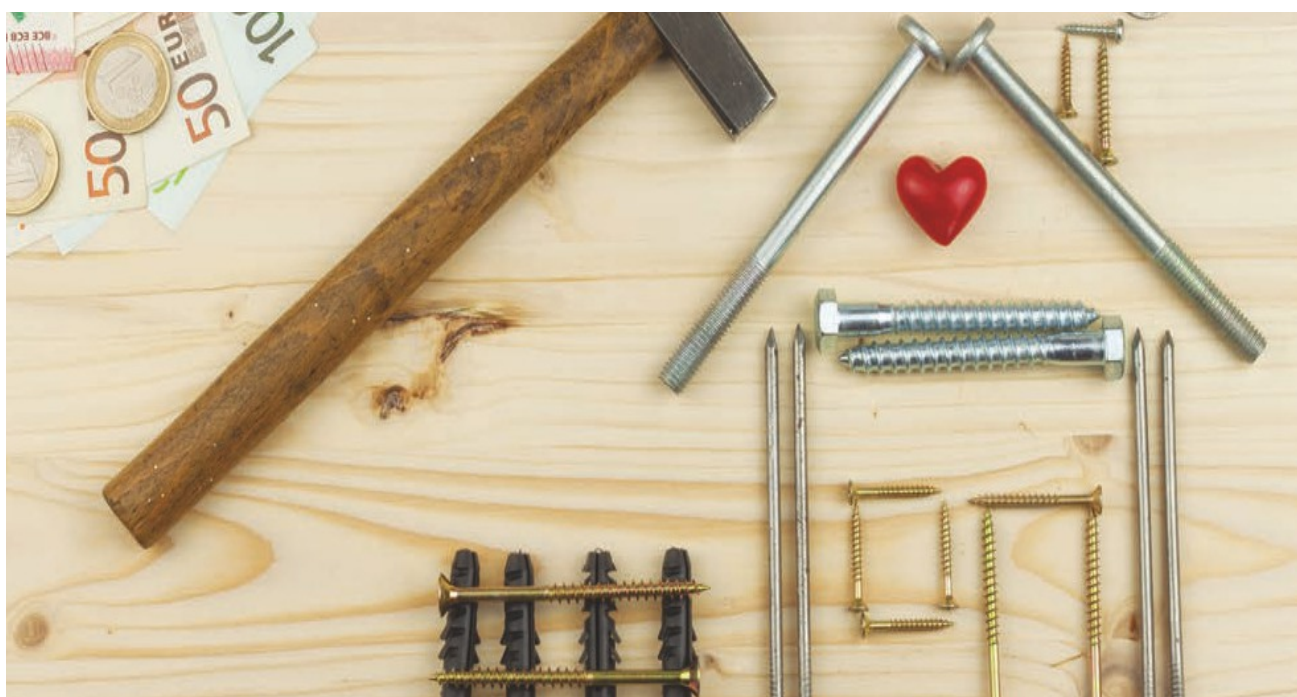

ΠΟΡΤΑΚΙΑ ΒΑΚΕΛΙΤΙΚΑ PREMIUM

Με κούρβες, ακτίνα R3

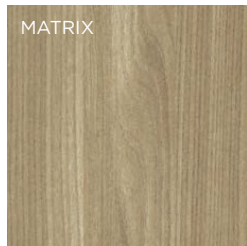

H306 R3

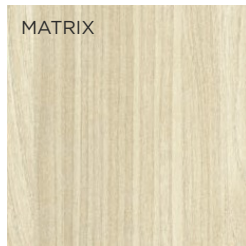

H307 R3

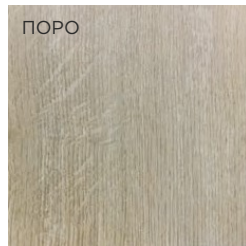

H314 R3

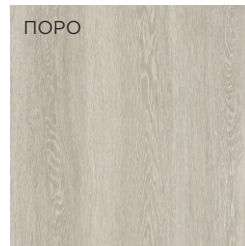

H316 R3

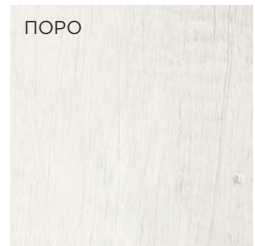

H323 R3

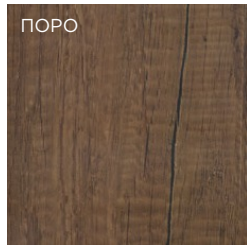

H328 R3



H332 R3

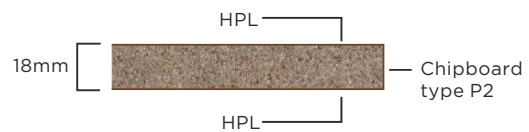
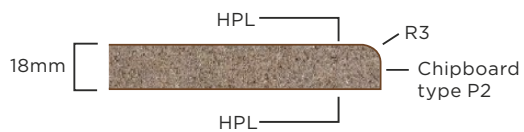

light-fast to
EN 438



heat resistant
up to 230° C



abrasion
resistant to
EN 438



scratch
resistant to
EN 438



food safe to
EN 1186 and
EN 13130



resistant to
common
household
chemicals



impact
resistant
to EN 438



steam
resistant to
EN 438

ΠΟΡΤΑΚΙΑ ΒΑΚΕΛΙΤΙΚΑ PREMIUM

Μπάρες

ΤΙΜΗ €/m

ΥΨΟΣ/ΠΛΑΤΟΣ	0,30m	0,35m	0,40m	0,45m	0,50m	0,55m	0,60m	0,90m
3,66m	21,58	24,49	27,40	29,25	31,00	32,26	32,26	58,48

Η εταιρία μας πραγματοποιεί παραγωγή μπάρας ειδικού πλάτους με επιβάρυνση συν 80% στην τιμή της επόμενης τυποποιημένης διάστασης καταλόγου.

Οι μπάρες στα άνω τυποποιημένα πλάτη παραδίδονται & κομμένες διαστασιολογημένες σε μήκος μικρότερο του 3,66 χωρίς κόλληση PVC, με επιβάρυνση συν 14% στις τιμές του τρ.μέτρου μπάρας.

Επενδύσεις / Επιφάνειες

Χωρίς Κούρβες 2 Όψεων με Premium

ΤΙΜΗ €/m²

ΔΙΑΣΤΑΣΕΙΣ	ΜΗΚΟΣ	ΠΛΑΤΟΣ	ΤΙΜΗ
Επιφάνεια 2 Όψεων HPL PREMIUM	3,66m	1,22m	57,90

Λοιπά

ΤΙΜΗ

	ΜΗΚΟΣ	ΠΛΑΤΟΣ	ΤΙΜΗ
Μπάζα	3,66m	0,10m	16,06 €/τεμ.
Κορνίζα Βακελιτική με 1 κούρβα R3	3,66m	0,06m	24,94 €/τεμ.
Επεξεργασία Επιφάνειας: Κοπή			1,08 €/κοπή
Επεξεργασία Επιφάνειας: Κόλλημα PVC 22/1		(PVC εντός τιμής)	3,24 €/m
Κουλούρα ή Τρέχοντα Μέτρα PVC		Κατόπιν συνεννόησης από στοκ μας	
Άνοιγμα Τρύπας Μεντεσέ			2,39 €/πορτ.

Οι άνω τιμές είναι προτεινόμενης λιανικής



**Συλλογή Επενδεδυμένων Νοβοπάν
Με Arpa FENIX^{NTM} Για Πορτάκι Με Λευκή Φόδρα**



*Έως εξαντλήσεως αποθεμάτων

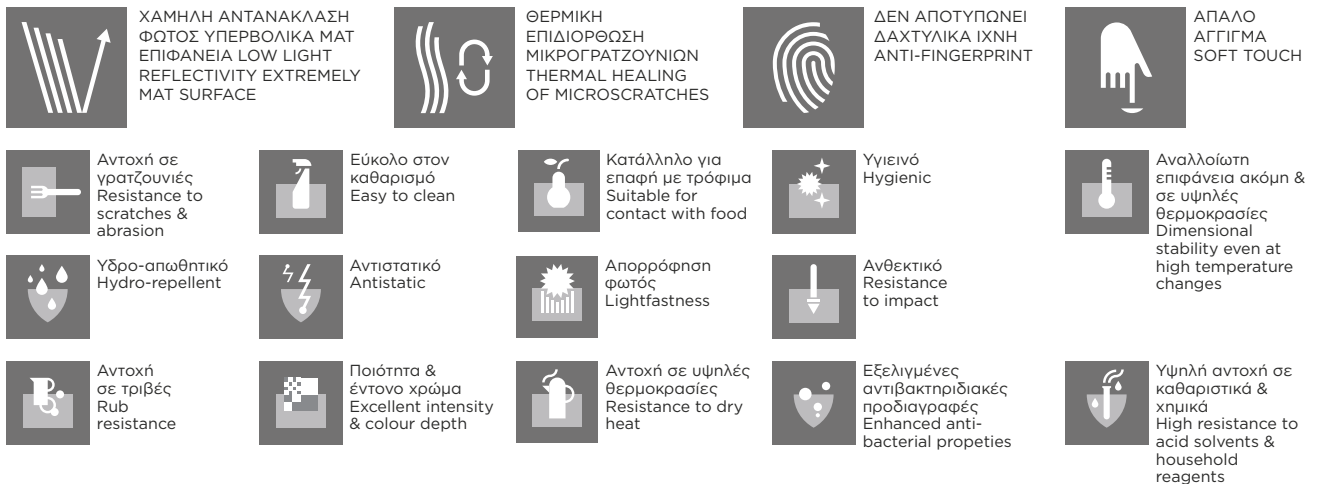

ΠΟΡΤΑΚΙΑ ΒΑΚΕΛΙΤΙΚΑ Arpa FENIX^{NTM}® ΝΑΝΟΤΕΧΝΟΛΟΓΙΑΣ

Επενδύσεις / Επιφάνειες Νοβοπάν Χωρίς Κούρβες Με Arpa FENIX^{NTM} Για Πορτάκι

ΔΙΑΣΤΑΣΕΙΣ	ΜΗΚΟΣ x ΠΛΑΤΟΣ	ΠΑΧΟΣ	ΤΙΜΗ €/m ²
HPL Fenix ^{NTM} / HPL Φόδρα Λευκή	4200 x 1220 mm		83,06
HPL Fenix ^{NTM} / HPL Fenix ^{NTM}	4200 x 1220 mm		110,06

* Συλλογή επενδεδυμένων νοβοπάν με Arpa Fenix^{NTM} για πορτάκι με 2 όψεις Fenix^{NTM} παράγονται όλοι οι κωδικοί των χρωμάτων.

Σόκορο PP/PVC FENIX^{NTM}

PVC 22/1	ΤΙΜΗ €/m
	0,96



Λοιπά

Λοιπά	ΤΙΜΗ
Επεξεργασία Επιφάνειας: Κοπή	1,08 €/κοπή
Επεξεργασία Επιφάνειας: Κόλλημα PVC 22/1	(PVC εντός τιμής) 3,24 €/m
Επεξεργασία Επιφάνειας: Κόλλημα PU 22/1	(PVC εντός τιμής) 4,33 €/m
Κουλούρα ή Τρέχοντα Μέτρα PVC	Κατόπιν συνεννόησης από στοκ μας

Οι άνω τιμές είναι προτεινόμενης λιανικής

HERE'S THE SURFACE OF YOUR NEXT DOOR.

HERE'S THE SURFACE OF YOUR NEXT KITCHEN.

HERE'S THE SURFACE OF YOUR NEXT TABLE.

HERE'S THE SURFACE OF YOUR NEXT BATHROOM.

Find your favourite colour on fenixforinteriors.com

FENIX® INNOVATIVE MATERIALS FOR INTERIOR DESIGN

Find your favourite colour on fenixforinteriors.com

FENIX® INNOVATIVE MATERIALS FOR INTERIOR DESIGN

Find your favourite colour on fenixforinteriors.com

FENIX® INNOVATIVE MATERIALS FOR INTERIOR DESIGN

Find your favourite colour on fenixforinteriors.com

FENIX® INNOVATIVE MATERIALS FOR INTERIOR DESIGN

You will never see FENIX^{NTM}, unless you look at it through a microscope.

This is FENIX^{NTM}, the new generation of surface materials for kitchen, bathroom and finishing elements.

FENIX^{NTM} is a unique material that is resistant to heat, scratches and stains, and is easy to clean.

Its inherent strength makes a FENIX^{NTM} surface long-lasting.

Thanks to the proprietary technology of FENIX^{NTM}, superficial abrasions from daily use can be thermally repaired.

FENIX^{NTM}, the innovative material that's great in every way.



ΒΙΤΡΙΝΕΣ/ΠΟΡΤΑΚΙΑ ΑΛΟΥΜΙΝΙΟΥ

Συλλογή από βιτρίνες/πορτάκια αλουμινίου **Swallow Aluminium doors,**

από ανώτατης ποιότητας ευρωπαϊκό αλουμίνιο και εξαιρετικής αντοχής επιφάνειες τζαμιού, οι οποίες έχουν επεξεργαστεί με τις πιο σύγχρονες τεχνικές μεθόδους. Τα τζάμια της συλλογής Swallow έχουν επίστρωση ασφαλείας και πολύ μεγάλη γκάμα αποχρώσεων, η οποία περιλαμβάνει πολλά μονόχρωμα, μία ειδική κατηγορία από μοντέρνα σχέδια και δυνατότητα για customized εικόνες.

Οι βιτρίνες/πορτάκια αλουμινίου Swallow Aluminium doors είναι απόλυτα εργονομικές, σύμφωνες με τις τελευταίες τάσεις και έχουν πολύ σύντομους χρόνους παράδοσης. Διατίθενται μονταρισμένες ή αμοντάριστες, με πρωτοποριακό αυτοκόλλητο πόμολο ή τρύπα για πόμολο από τον πελάτη.

Σε τρία προεπιλεγμένα προφίλ υψηλής αισθητικής B1, B4 και B7.

Σελ. 46

Πόμολα αλουμινίου **C Cave & U Luna,**

με μοντέρνο σχεδιασμό για σύγχρονες κατασκευές πόρτας, κατάλληλα για εσωτερική διακόσμηση. Τα πόμολα C Cave & U Luna παράγονται από εξαιρετικής ποιότητας ευρωπαϊκό αλουμίνιο, έχουν πολύ καλή συμπεριφορά στο χρόνο και έχουν σύγχρονες ανεξίτηλες βαφές φυσικού ματ, λευκού γυαλιστερού, ίnox, μαύρου ματ και μαύρου γυαλιστερού.

Σελ. 50

ΤΑΜΠΛΑΔΕΣ ΤΖΑΜΙΩΝ SWALLOW



1015

1586

4006

1236

2001



1601

9010

9006

1604

3004

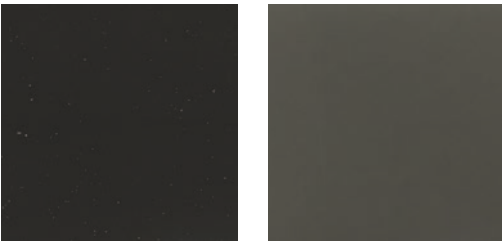

9005

7043

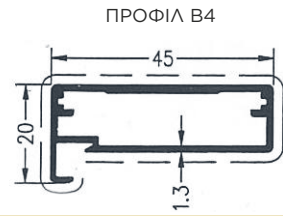
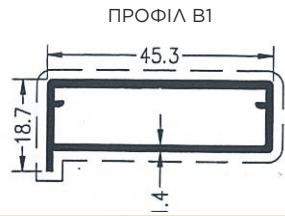
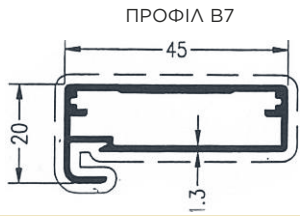

ΒΙΤΡΙΝΕΣ/ΠΟΡΤΑΚΙΑ ΜΕ ΠΛΑΙΣΙΟ ΑΛΟΥΜΙΝΙΟΥ

Προφίλ Β1 (Ισιο)

Πορτάκια Διαστασιολογημένα Μονταρισμένα Με Τζάμι Έγχρωμο Lacobel

ΤΙΜΗ €/τεμ.

ΥΨΟΣ/ΠΛΑΤΟΣ	0,20m	0,30m	0,35m	0,40m	0,45m	0,50m	0,55m	0,60m	0,70m	0,80m	0,90m	1,00m
0,24 m	37,66	41,33	43,17	45,01	46,83	48,67	50,50	52,33	56,01	59,67	63,34	67,02
0,30 m	39,69	43,77	45,81	47,83	49,86	51,90	53,93	55,95	60,03	64,08	68,15	72,21
0,36 m	41,75	46,21	48,43	50,66	52,89	55,12	57,35	59,57	64,03	68,49	72,95	77,41
0,40 m	43,11	47,83	50,19	52,55	54,91	57,27	59,64	62,00	66,71	71,44	76,16	80,87
0,48 m	45,84	51,08	53,70	56,33	58,95	61,58	64,19	66,82	72,07	77,31	82,56	87,80
0,60 m	49,93	55,95	58,97	62,00	65,01	68,03	71,05	74,07	80,09	86,13	92,16	98,20
0,72 m	54,02	60,84	64,25	67,65	71,07	74,48	77,90	81,30	88,13	94,95	101,77	108,59
0,84 m	58,10	65,72	69,53	73,32	77,13	80,94	84,73	88,54	96,17	103,77	111,37	118,99
0,96 m	62,19	70,59	74,79	78,98	83,19	87,39	91,58	95,79	104,18	112,58	120,98	129,38
1, 12 m	67,64	77,10	81,81	86,54	91,27	95,99	100,72	105,43	114,89	124,34	133,78	143,25
1, 23 m	71,39	81,56	86,65	91,74	96,82	101,90	106,99	112,08	122,25	132,43	142,60	152,77
1, 35 m	75,48	86,43	91,93	97,40	102,88	108,35	113,84	119,32	130,29	141,24	152,20	163,16
1, 50 m	80,59	92,54	98,51	104,48	110,45	116,42	122,39	128,38	140,32	152,26	164,21	176,16
1, 60 m	84,00	96,60	102,89	109,21	115,50	121,81	128,10	134,40	147,01	159,61	172,21	184,82
1, 80 m	90,81	104,72	111,69	118,64	125,60	132,56	139,52	146,48	160,39	174,31	188,23	202,14
2, 00 m	97,63	112,85	120,47	128,08	135,70	143,32	150,93	158,55	173,77	189,00	204,24	219,47
2, 20 m	104,44	120,98	129,25	137,53	145,80	154,06	162,34	170,61	187,16	203,70	220,25	236,79
2, 40 m	111,25	129,11	138,03	146,97	155,89	164,83	173,75	182,68	200,55	218,40	236,25	254,11
2, 60 m	118,08	137,23	146,82	156,41	165,99	175,58	185,16	194,75	213,92	233,10	252,26	271,44

Προφίλ Β4 & Β7 (Με Νυχάκι)

Πορτάκια Διαστασιολογημένα Μονταρισμένα Με Τζάμι Έγχρωμο Lacobel

ΤΙΜΗ €/τεμ.

ΥΨΟΣ/ΠΛΑΤΟΣ	0,20m	0,30m	0,35m	0,40m	0,45m	0,50m	0,55m	0,60m	0,70m	0,80m	0,90m	1,00m
0,24 m	28,76	31,89	33,43	35,00	36,56	38,13	39,67	41,25	44,36	47,48	50,60	53,72
0,30 m	30,48	33,98	35,73	37,46	39,21	40,96	42,71	44,44	47,95	51,42	54,91	58,42
0,36 m	32,21	36,06	37,99	39,94	41,87	43,79	45,73	47,66	51,51	55,38	59,25	63,09
0,40 m	33,36	37,46	39,53	41,58	43,63	45,69	47,73	49,80	53,90	58,01	62,12	66,23
0,48 m	35,66	40,27	42,57	44,86	47,17	49,46	51,77	54,07	58,67	63,27	67,87	72,48
0,60 m	38,50	44,05	46,74	49,39	52,08	54,74	57,42	60,08	65,44	70,77	76,12	81,46
0,72 m	41,93	48,02	51,06	54,09	57,13	60,16	63,20	66,23	72,29	78,36	84,45	90,52
0,84 m	45,38	52,19	55,61	59,01	62,41	65,82	69,23	72,64	79,43	86,25	93,06	99,87
0,96 m	48,80	56,35	60,14	63,91	67,68	71,46	75,24	79,02	86,57	94,14	101,67	109,24
1, 12 m	53,39	61,94	66,19	70,47	74,74	79,01	83,28	87,54	96,09	104,64	113,17	121,71
1, 23 m	56,52	65,74	70,36	74,97	79,57	84,18	88,80	93,40	102,63	111,85	121,06	130,29
1, 35 m	59,96	69,94	74,90	79,88	84,87	89,84	94,81	99,81	109,75	119,72	129,68	139,65
1, 50 m	64,25	75,13	80,58	86,02	91,46	96,91	102,35	107,80	118,68	129,58	140,46	151,33
1, 60 m	67,11	78,62	84,38	90,12	95,87	101,63	107,38	113,12	124,63	136,12	147,63	159,12
1, 80 m	72,82	85,58	91,94	98,32	104,68	111,04	117,42	123,78	136,52	149,27	162,00	174,73
2, 00 m	78,55	92,53	99,52	106,49	113,48	120,47	127,47	134,44	148,42	162,39	176,37	190,33
2, 20 m	84,28	99,47	107,09	114,69	122,29	129,90	137,49	145,11	160,31	175,52	190,72	205,93
2, 40 m	89,99	106,44	114,66	122,74	131,10	139,32	147,53	155,77	172,21	188,64	205,09	221,52
2, 60 m	95,71	113,39	122,24	131,07	139,90	148,74	157,59	166,44	184,10	201,78	219,46	237,13

Λοιπά

Στις άνω τιμές τεμαχίου περιλαμβάνονται:

το πλαίσιο αλουμινίου προφίλ Β1
το έγχρωμο τζάμι
το μοντάρισμα
το τρύπημα μεντεσέ
η συσκευασία αεροπλάστ

Το κόστος για τρύπημα πόμολου ανέρχεται σε 1,62 €/πορτάκι, δεν συμπεριλαμβάνεται.

Το κόστος για αυτοκόλλητο πόμολο (15cm) ανέρχεται σε 1,62 €/πορτάκι, δεν συμπεριλαμβάνεται.

Οι άνω τιμές είναι προτεινόμενης λιανικής

ΤΑΜΠΛΑΔΕΣ ΤΖΑΜΙΩΝ SWALLOW



ΚΑΘΡΕΦΤΗΣ ΦΙΜΕ



9003



ΚΑΘΡΕΦΤΗΣ ΣΑΤΙΝ

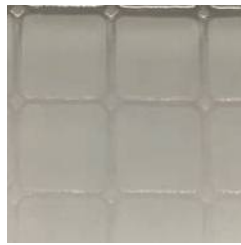

103



9005



101



2010



ΚΑΘΡΕΦΤΗΣ ΜΠΡΟΝΖΕ



ΚΑΘΡΕΦΤΗΣ

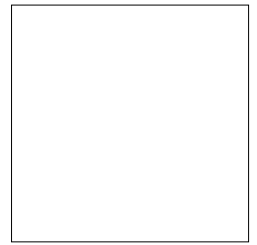

1164



ΑΝΤΙΚΕ ΜΥΚΟΝΟΣ



7043

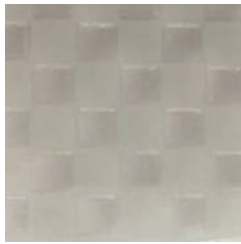

102



111



9007



1236



9010

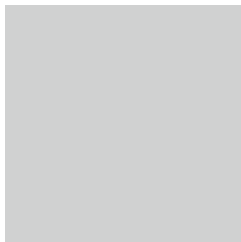

7004

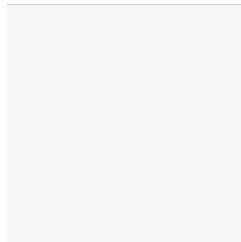

ΦΘΟΡΙΟ

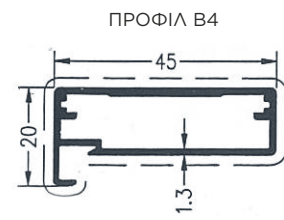
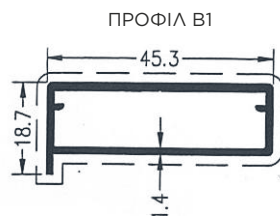
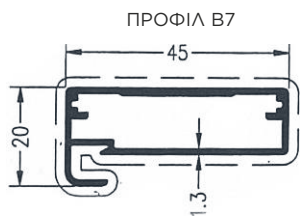

ΒΙΤΡΙΝΕΣ/ΠΟΡΤΑΚΙΑ ΜΕ ΠΛΑΙΣΙΟ ΑΛΟΥΜΙΝΙΟΥ

Προφίλ Β1 (Ισιο), Β4 & Β7 (Με Νυχάκι)

Πορτάκια Διαστασιολογημένα Αμοντάριστα

ΤΙΜΗ €/τεμ

ΥΨΟΣ/ΠΛΑΤΟΣ	0,20m	0,30m	0,35m	0,40m	0,45m	0,50m	0,55m	0,60m	0,70m	0,80m	0,90m	1,00m
0,24 m	20,98	22,67	23,50	24,33	25,18	26,01	26,85	27,69	29,37	31,05	32,71	34,39
0,30 m	21,98	23,67	24,52	25,35	26,21	27,05	27,89	28,74	30,43	32,11	33,80	35,50
0,36 m	22,98	24,67	25,53	26,39	27,25	28,09	28,94	29,79	31,49	33,18	34,89	36,57
0,40 m	23,65	25,35	26,22	27,06	27,94	28,78	29,64	30,49	32,19	33,90	35,62	37,33
0,48 m	25,00	26,72	27,58	28,45	29,30	30,16	31,01	31,89	33,61	35,34	37,06	38,79
0,60 m	26,39	28,36	29,24	30,08	30,98	31,84	32,73	33,59	35,35	37,09	38,85	40,58
0,72 m	28,38	30,16	31,03	31,91	32,79	33,66	34,54	35,42	37,17	38,94	40,70	42,46
0,84 m	30,37	32,17	33,04	33,94	34,84	35,73	36,62	37,52	39,28	41,07	42,84	44,64
0,96 m	32,37	34,16	35,07	35,97	36,86	37,77	38,68	39,59	41,39	43,20	45,01	46,82
1,12 m	35,01	36,85	37,76	38,68	39,60	40,52	41,46	42,36	44,20	46,04	47,87	49,71
1,23 m	36,83	38,68	39,63	40,55	41,48	42,40	43,33	44,25	46,13	47,98	49,85	51,70
1,35 m	38,81	40,70	41,63	42,58	43,52	44,45	45,41	46,35	48,23	50,10	51,99	53,89
1,50 m	41,30	43,20	44,17	45,12	46,07	47,04	47,98	48,95	50,86	52,77	54,70	56,60
1,60 m	42,96	44,89	45,85	46,82	47,77	48,75	49,71	50,68	52,61	54,53	56,47	58,41
1,80 m	46,26	48,24	49,22	50,21	51,19	52,18	53,17	54,14	56,12	58,10	60,07	62,04
2,00 m	49,57	51,58	52,60	53,59	54,60	55,62	56,62	57,62	59,64	61,64	63,66	65,65
2,20 m	52,89	54,93	55,96	56,98	58,02	59,03	60,06	61,09	63,15	65,20	67,24	69,29
2,40 m	56,20	58,29	59,33	60,23	61,41	62,47	63,51	64,57	66,65	68,74	70,83	72,91
2,60 m	59,50	61,64	62,70	63,78	64,82	65,90	66,96	68,03	70,15	72,28	74,42	76,54

Λοιπά

Στις άνω τιμές τεμαχίου περιλαμβάνονται:

το πλαίσιο αλουμινίου προφίλ Β1, Β4 ή Β7
το τρύπημα μεντεσέ
η συσκευασία αεροπλάστ

Το κόστος για τρύπημα πόμολου ανέρχεται σε 1,52 €/πορτάκι, δεν συμπεριλαμβάνεται

Το κόστος για αυτοκόλλητο πόμολο (15cm) ανέρχεται σε 1,62 €/πορτάκι, δεν συμπεριλαμβάνεται

Το κόστος για μοντάρισμα (για ειδικά τζάμια) είναι 5,41 €/τεμ.

Προφίλ Β4 & Β7 (Με Νυχάκι)

Πορτάκια Διαστασιολογημένα Μονταρισμένα Με Τζάμι Φθόριο

ΤΙΜΗ €/τεμ

ΥΨΟΣ/ΠΛΑΤΟΣ	0,20m	0,30m	0,35m	0,40m	0,45m	0,50m	0,55m	0,60m	0,70m	0,80m	0,90m	1,00m
0,24 m	28,29	31,19	32,63	34,08	35,53	36,97	38,42	39,87	42,74	45,65	48,53	51,44
0,30 m	29,90	33,12	34,72	36,32	37,92	39,53	41,12	42,72	45,94	49,14	52,33	55,54
0,36 m	31,52	35,03	36,79	38,56	40,31	42,07	43,83	45,59	49,10	52,62	56,15	59,65
0,40 m	32,60	36,32	38,18	40,04	41,91	43,77	45,63	47,50	51,21	54,95	58,68	62,41
0,48 m	34,74	38,88	40,96	43,03	45,10	47,16	49,23	51,30	55,45	59,60	63,74	67,88
0,60 m	37,36	42,33	44,72	47,08	49,49	51,88	54,27	56,64	61,41	66,18	70,96	75,72
0,72 m	40,57	45,96	48,65	51,34	54,03	56,72	59,40	62,09	67,47	72,86	78,25	83,63
0,84 m	43,77	49,78	52,79	55,80	58,80	61,80	64,81	67,82	73,81	79,82	85,84	91,85
0,96 m	46,97	53,60	56,92	60,25	63,55	66,89	70,20	73,52	80,15	86,80	93,42	100,06
1,12 m	51,25	58,72	62,45	66,18	69,93	73,66	77,40	81,12	88,59	96,08	103,53	111,00
1,23 m	54,18	62,21	66,25	70,26	74,30	78,31	82,33	86,34	94,40	102,45	110,50	118,52
1,35 m	57,38	66,05	70,38	74,72	79,05	83,39	87,72	92,07	100,73	109,40	118,08	126,75
1,50 m	61,39	70,83	75,57	80,29	85,00	89,74	94,47	99,20	108,64	118,10	127,54	137,00
1,60 m	64,06	74,02	79,02	84,00	88,99	93,98	98,96	103,95	113,91	123,89	133,87	143,84
1,80 m	69,38	80,42	85,91	91,44	96,93	102,44	107,95	113,46	124,48	135,49	146,51	157,52
2,00 m	74,73	86,80	92,83	98,85	104,88	110,92	116,94	122,97	135,04	147,09	159,17	171,22
2,20 m	80,07	93,18	99,72	106,28	112,83	119,39	125,92	132,49	145,59	158,69	171,79	184,90
2,40 m	85,40	99,56	106,62	113,56	120,77	127,87	134,93	142,01	156,16	170,29	184,43	198,58
2,60 m	90,75	105,93	113,55	121,14	128,72	136,31	143,92	151,52	166,70	181,89	197,09	212,27

Λοιπά

Στις άνω τιμές τεμαχίου περιλαμβάνονται:

το πλαίσιο αλουμινίου προφίλ Β4 ή Β7
το τζάμι φθορίου
το μοντάρισμα
το τρύπημα μεντεσέ
η συσκευασία αεροπλάστ

Το κόστος για τρύπημα πόμολου ανέρχεται σε 1,62 €/πορτάκι, δεν συμπεριλαμβάνεται.

Το κόστος για αυτοκόλλητο πόμολο (15cm) ανέρχεται σε 1,62 €/πορτάκι, δεν συμπεριλαμβάνεται.

Οι άνω τιμές είναι προτεινόμενης λιανικής

ΠΟΜΟΛΑ

Πόμολο C Cave



A | 19 |
B | 28 |

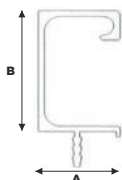

ΤΙΜΗ €/τεμ.

ΜΗΚΟΣ	ΦΥΣΙΚΟ ΜΑΤ	ΜΑΥΡΟ ΜΑΤ	ΙΝΟΞ - ΜΑΥΡΟ ΓΥΑΛ.
20cm	12,00	2,35	3,09
30cm	2,99	3,49	4,63
40cm	3,97	4,66	6,18
50cm	4,98	5,81	7,71
60cm	6,01	6,98	9,25
70cm	6,98	8,12	10,81
80cm	7,96	9,30	12,33
90cm	8,96	10,47	13,89
100cm	9,95	11,62	15,44
110cm	10,96	12,79	16,98
120cm	11,95	13,96	18,51

Κόστος κινησιάς & τοποθέτησης στο πορτάκι 6,93 €/τεμ.

Πόμολο Αλουμινίου C Cave

ΤΙΜΗ €/m

ΚΩΔΙΚΟΣ	ΦΥΣΙΚΟ	ΛΕΥΚΟ ΓΥΑΛ	ΙΝΟΞ/ ΜΑΥΡΟ ΓΥΑΛ.	ΜΑΥΡΟ ΜΑΤ
C CAVE	8,58	12,34	13,76	10,16

Κόστος προαιρετικής συσκευασίας με σακουλάκι 0,59 €/m

Οι άνω τιμές είναι προτεινόμενης λιανικής.



ΠΟΜΟΛΑ

Πόμολο U Luna



ΤΙΜΗ € /τεμ.

ΜΗΚΟΣ	ΦΥΣΙΚΟ ΜΑΤ	ΜΑΥΡΟ ΜΑΤ	ΙΝΟΞ - ΜΑΥΡΟ ΓΥΑΛ.
20cm	2,35	2,76	3,37
30cm	3,53	4,15	5,06
40cm	4,70	5,55	6,75
50cm	5,87	6,90	8,43
60cm	7,04	8,28	10,10
70cm	8,23	9,66	11,81
80cm	9,42	11,04	13,49
90cm	10,57	12,42	15,18
100cm	11,75	13,79	16,85
110cm	12,93	15,19	18,54
120cm	14,08	16,57	20,24

Κόστος κινησιάς και τοποθέτησης στο πορτάκι 7,21 €/τεμ.

Πόμολο Αλουμινίου U Luna

ΤΙΜΗ €/m

ΚΩΔΙΚΟΣ	ΦΥΣΙΚΟ	ΛΕΥΚΟ ΓΥΑΛ	ΙΝΟΞ/ ΜΑΥΡΟ ΓΥΑΛ.	ΜΑΥΡΟ ΜΑΤ
U LUNA	10,26	14,81	15,12	12,22

Κόστος προαιρετικής συσκευασίας με σακουλάκι 0,59 €/m

Πόμολο Αυτοκόλλητο



ΤΙΜΗ € /τεμ.

ΜΗΚΟΣ	ΦΥΣΙΚΟ ΜΑΤ	ΜΑΥΡΟ ΜΑΤ	ΙΝΟΞ - ΜΑΥΡΟ ΓΥΑΛ.
10cm	0,81	0,96	1,45
15cm	1,01	1,10	1,97
20cm	1,35	1,48	2,63
30cm	2,02	2,22	3,95
40cm	2,69	2,95	5,26
50cm	3,37	3,70	6,59
60cm	4,05	4,44	7,89
70cm	4,71	5,16	9,21
80cm	5,40	5,90	10,54
90cm	6,06	6,65	11,84
100cm	6,74	7,38	13,16
110cm	7,41	8,12	14,48
120cm	8,09	8,85	15,79

Οι άνω τιμές είναι προτεινόμενης λιανικής



ΣΥΡΟΜΕΝΕΣ ΝΤΟΥΛΑΠΕΣ ΑΛΟΥΜΙΝΙΟΥ

Συλλογή συρόμενης ντουλάπας Swallow Aluminium sliding doors,

από ανώτατης ποιότητας πιστοποιημένο ευρωπαϊκό αλουμίνιο και ταμπλάδες μελαμίνης εξαιρετικής αισθητικής και ανώτατης ποιότητας. Χρησιμοποιείτε τη μελαμίνη για όλη την επιφάνεια της συρόμενης πόρτας ή πειραματιστείτε επιλέγοντας κάποιους από τους άπειρους συνδυασμούς που σας προσφέρει η χρήση των ειδικά επεξεργασμένων επιφανειών μας τζαμιού. Τα τζάμια της συλλογής Swallow έχουν επεξεργαστεί με τις πιο σύγχρονες τεχνικές μεθόδους, έχουν επίστρωση μεμβράνης ασφαλείας και πολύ μεγάλη γκάμα αποχρώσεων. Η γκάμα περιλαμβάνει πολλά μονόχρωμα, μία ειδική κατηγορία μοντέρνων σχεδίων και τη δυνατότητα για customized εικόνες.

Οι Swallow είναι απόλυτα εργονομικές, έχουν σύγχρονους αθόρυβους μηχανισμούς, μεγάλη αντοχή στο χρόνο και είναι σύμφωνες με όλες τις τελευταίες τάσεις.

Προσαρμόζονται στις ιδιαιτερότητες του κάθε χώρου και έχουν πολύ σύντομους χρόνους παράδοσης. Διατίθενται μονταρισμένες ή αμοντάριστες. Σε τρία προεπιλεγμένα προφίλ υψηλής αισθητικής, 1, 2 και 3.

Σελ. 54

Συλλογή συρόμενης ντουλάπας Atlas Kit 70kg, για βαριά χρήση,

κατάλληλη για κάθε τύπο 16mm/18mm μελαμίνης, από ανώτατης ποιότητας πιστοποιημένο ευρωπαϊκό αλουμίνιο, με επιλεγμένο προφίλ υψηλής αισθητικής και ποιοτικούς, αθόρυβους μηχανισμούς που διαρκούν σε βαριά χρήση στο χρόνο.

Μία οικονομική αλλά απόλυτα αξιόπιστη επιλογή. Που συνδυάζει αντοχή και εργονομία, αισθητική και εύκολη διαχείριση έργου. Τα Atlas Kit έχουν πολύ εύκολη τοποθέτηση και εξαιρετικά σύντομους χρόνους παραλαβής & παράδοσης. Ότι χρειάζεστε βρίσκεται εντός του kit - αξιοποιήστε όποια μελαμίνη έχετε στο χώρο σας!

Σελ. 56

Συλλογή συρόμενης ντουλάπας Fast Kit 50kg, ελαφριού τύπου,

κατάλληλη για κάθε τύπο 16mm/18mm μελαμίνης, από ανώτατης ποιότητας πιστοποιημένο ευρωπαϊκό αλουμίνιο, ποιοτικούς, αθόρυβους μηχανισμούς που διαρκούν στο χρόνο & προαιρετικό 'έξυπνο' προφίλ διπλής χρήσης 2,75m για κάθε χρήση. Μία πραγματικά εξαιρετικά οικονομική αλλά απόλυτα αξιόπιστη επιλογή, ένας πολύτιμος σύμμαχος πώλησης σε πλήρη συμφωνία με τις ανάγκες της εποχής.

Τα Fast Kit έχουν πολύ εύκολη τοποθέτηση και εξαιρετικά σύντομους χρόνους παραλαβής & παράδοσης. Ότι χρειάζεστε βρίσκεται εντός του kit - αξιοποιήστε όποια μελαμίνη έχετε στο χώρο σας!

Σελ. 57

ΤΑΜΠΛΑΔΕΣ ΤΖΑΜΙΩΝ SWALLOW



Μηχανισμός Αμοντάριστης Συρόμενης Ντουλάπας Swallow

ΓΙΑ ΜΕΛΑΜΙΝΗ 8mm

ΤΙΜΗ ΑΝΑ ΠΟΡΤΑ ΣΥΡΟΜΕΝΗΣ ΝΤΟΥΛΑΠΑΣ (μέχρι 2 καΐτια/διαχωριστικά)

(στην τιμή συμπεριλαμβάνονται: ροδάκια, βουρτσάκια, λάστιχα, στοπ κάτω οδηγού, στοπ βουρτσάκι, βίδες μονταρίσματος)

ΤΙΜΗ €/πόρτα

ΥΨΟΣ/ΠΛΑΤΟΣ	0,60m	0,70m	0,80m	0,90m	1,00m	1,10m	1,20m	1,30m	1,40m
1,00m	58,39	63,38	68,20	73,03	77,86	82,69	87,66	92,64	97,32
1,40m	65,03	69,78	74,69	79,51	84,49	89,03	94,15	98,97	103,81
1,80m	71,55	76,34	81,47	86,00	90,98	95,80	100,64	105,62	110,36
2,20m	78,00	82,98	87,81	92,64	97,47	102,61	107,28	112,10	116,93
2,50m	82,92	87,78	92,64	97,51	102,36	107,22	112,08	116,93	121,79
2,75m	87,00	91,86	96,72	101,61	106,43	111,32	116,19	121,03	125,89
2,95m	90,30	95,14	100,01	104,87	109,71	114,67	119,50	124,33	129,15
3,20m	94,36	99,28	104,11	108,93	113,95	118,74	123,57	128,40	133,22

Τα προφίλ διατίθενται σε πομπέ, τετράγωνο (ίσιο) & ανάποδο πομπέ.

Τα προφίλ διατίθενται (στοκ) με έξτρα χρέωση σε ίnox, μαύρο γυαλιστερό (ανοδίωση) & σε όλα τα RAL με ηλεκτροστατική βαφή κατόπιν συνεννόησης.

Λοιπά

Κόστος σετ φρένου	23,09	τιμή €/σετ
Κόστος μονταρίσματος πόρτας	18,03	τιμή €/πόρτα
Κόστος ταμπλά μελαμίνης 8mm Συλλ. INTERBASIC (ολόκληρο φύλλο)		τιμές σελ. 79
Κόστος ταμπλά μελαμίνης 8mm Συλλ. INTERACTION (ολόκληρο φύλλο)		τιμές σελ. 81
Κόστος ταμπλά μελαμίνης 8mm Συλλ. SKINWOOD SM' art KAT.1 (ολόκληρο φύλλο)		τιμές σελ. 77
Κόστος ταμπλά μελαμίνης 8mm Συλλογή Egger (ολόκληρο φύλλο)		τιμές σελ. 60-73

Επιφάνειες Τζαμιού

Έγχρωμο Lacobel 4mm 7043, 9005, 2001, 3004, 4006, 9006, 1015, 1236, 1601, 1604, 1586, 9010	66,39	τιμή €/m ²
Έγχρωμο Lacobel 4mm	90,16	τιμή €/m ²
Έγχρωμο Lacobel 4mm 9003 (extra white)	90,26	τιμή €/m ²
Κρύσταλλο Μαντράς 4 mm (παβέ) 101, 102, 103, 111	90,16	τιμή €/m ²
Κρύσταλλο Satine lux (φθόριο)	56,61	τιμή €/m ²
Καθρέπτης 3mm	43,10	τιμή €/m ²
Καθρέπτης 4mm	48,22	τιμή €/m ²
Καθρέπτης 5mm	62,90	τιμή €/m ²
Καθρέπτης/Bronze, fime Satin 4 mm	79,21	τιμή €/m ²
Καθρέπτης/Satine, Bronze Satin, Fime Satin 4mm	125,80	τιμή €/m ²
Καθρέπτης Αντικέ Μύκονος 4 mm	163,07	τιμή €/m ²
Έγχρωμο Lacobel Satin lac 9005, 1236, 9010, 7043, 7004	92,60	τιμή €/m ²
Έγχρωμο Lacobel Satin lac (RICH AL.) 9007	144,44	τιμή €/m ²
Κόστος Ροντέ	2,60	τιμή €/m
Κόστος τρύπας τζαμιού φ6-φ8	2,71	τιμή €/τεμ.
Όλα τα τζάμια έχουν υποχρεωτικό κόστος μεμβράνης ασφαλείας	10,48	τιμή €/m ²

ΠΡΟΦΙΛ ΣΥΡΟΜΕΝΗΣ ΝΤΟΥΛΑΠΑΣ

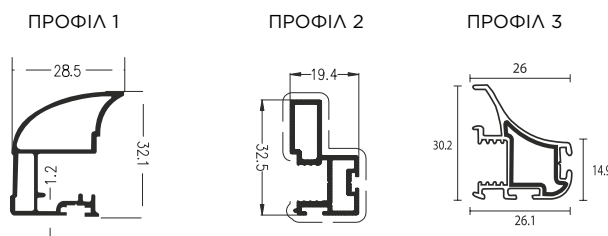

Οι άνω τιμές είναι προτεινόμενης λιανικής

Atlas Kit 70kg Αμοντάριστης Συρόμενης Ντουλάπας Για Βαριά Χρήση Κατάλληλο για Μελαμίνη 16mm/18mm Σε Δύο Προφίλ 1 & 2

Κιτ Συρόμενης Δίφυλλης

ΔΙΑΣΤΑΣΗ	ΥΨΟΣ	ΠΛΑΤΟΣ	ΤΙΜΗ €/ΚΙΤ
	2,60m	2,00m	132,22
	2,60m	3,00m	145,98
	2,85m	2,00m	138,31
	2,85m	3,00	152,08
	3,00m	2,00	141,97
	3,00m	3,00	155,72

Κιτ Συρόμενης Τρίφυλλης

ΔΙΑΣΤΑΣΗ	ΥΨΟΣ	ΠΛΑΤΟΣ	ΤΙΜΗ €/ΚΙΤ
	2,60m	2,00m	184,59
	2,60m	3,00m	198,32
	2,60m	4,00m	12,17
	2,85m	2,00m	193,95
	2,85m	3,00m	205,41
	2,85m	4,00m	222,45
	3,00m	2,00m	199,18
	3,00m	3,00m	12,96
	3,00m	4,00m	228,62

Στην τιμή περιλαμβάνονται τα χερούλια, ο πάνω & ο κάτω οδηγός τα ροδάκια με το βουρτσάκι & τα στοπάκια τους καθώς & το ενδιάμεσο βουρτσάκι. Εντός φρένου περιλαμβάνονται οι οδηγίες τοποθέτησης.

Λοιπά

Διαχωριστικό Καίτι 2m	9,78	τιμή €/τεμ
Διαχωριστικό Καίτι 3m	14,68	τιμή €/τεμ
Διαχωριστικό Καίτι 4m	19,57	τιμή €/τεμ
Σετ φρένου 2 τεμαχίων (eco 40kg)	19,04	τιμή €/σετ
Σετ φρένου 2 τεμαχίων (ork 70kg)	49,05	τιμή €/τεμ
Διακοσμητική γωνία 10x20	4,37	τιμή €/m
Κιτ ροδάκια (ανά μία πόρτα)	29,81	τιμή €/σετ

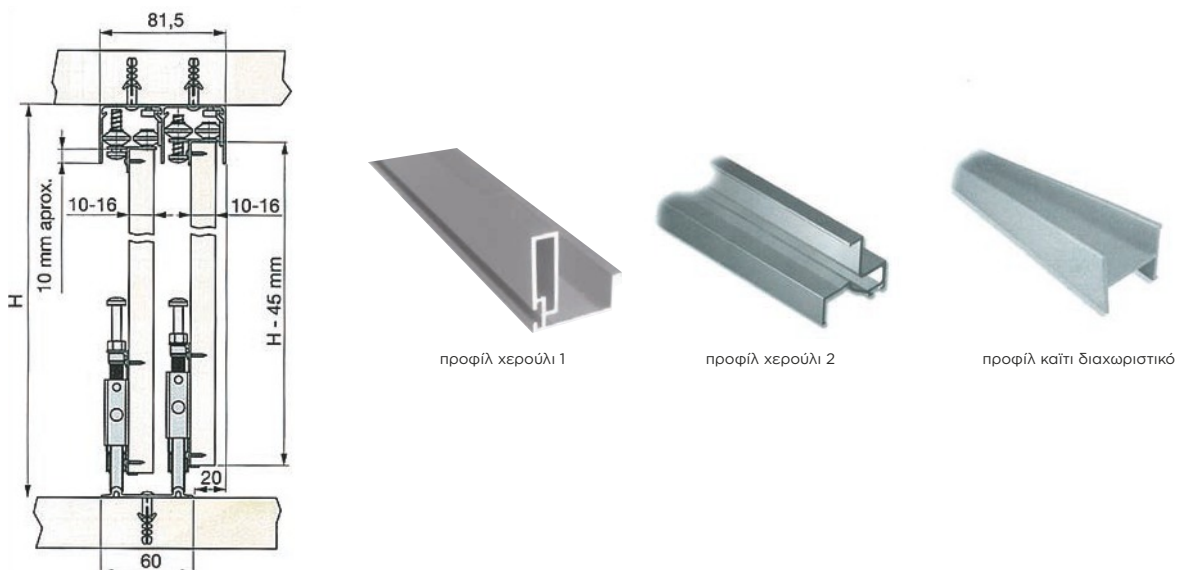

Οι άνω τιμές είναι προτεινόμενης λιανικής

Fast Kit 50kg Αμοντάριστης Συρόμενης Ντουλάπας Για Ελαφριά Χρήση Κατάλληλο για Μελαμίνη 16mm/18mm Σε 1 Έξυπνο Προφίλ Διπλής Χρήσης

Κιτ Συρόμενης Δίφυλλης

ΔΙΑΣΤΑΣΗ	ΠΛΑΤΟΣ	ΤΙΜΗ/ ΚΙΤ
	2,00m	45,68

Κιτ Συρόμενης Τρίφυλλης

ΔΙΑΣΤΑΣΗ	ΠΛΑΤΟΣ	ΤΙΜΗ/ ΚΙΤ
	3,00m	58,03

Λοιπά

Προφίλ χερούλι double face 2,75m	10,49	τιμή €/τεμ
Κιτ φρένου, (1 πόρτα)	7,41	τιμή €/τεμ
Κιτ ροδών, (1 πόρτα)	7,84	τιμή €/σετ

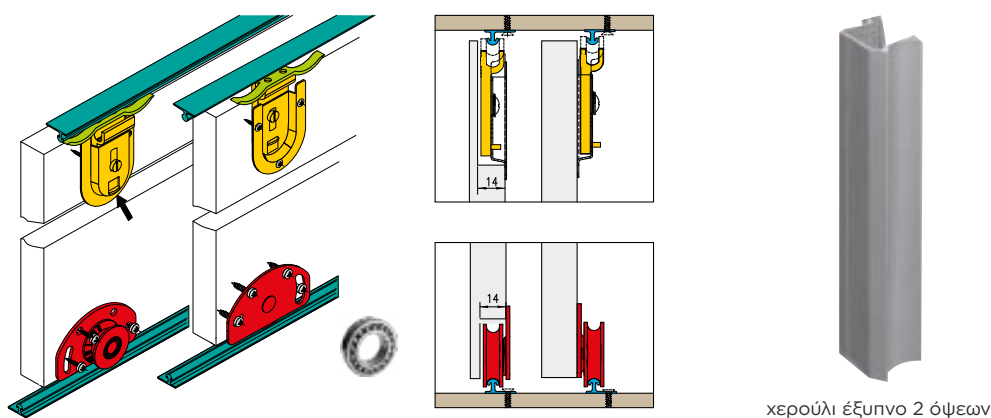

χερούλι έξυπνο 2 όψεων

Οι άνω τιμές είναι προτεινόμενης λιανικής





ΜΕΛΑΜΙΝΕΣ

Συλλογή μελαμινών EGGER,

τα μοναδικά χρώματα των συλλογών του διεθνούς καταξιωμένου παραγωγού Egger εμπλουτίζουν τη συλλογή μελαμινών Eltop. Την πλούσια γκάμα μελαμινών χαρακτηρίζουν η ποιοτική & αισθητική υπεροχή, η μοναδική αίσθηση, υφή & αφή που παρουσιάζουν οι φινιτούρες της, η απόλυτη εναρμόνιση με τις διεθνείς τάσεις της αγοράς και το μόνιμο, με σύντομους χρόνους παράδοσης άμεσα διαθέσιμο στοκ.

Με όψη και αίσθηση αληθινού ξύλου, με καθαρά φωτεινά μονόχρωμα, με το πιο επιτυχημένο κομποσάρισμα/συνδυασμό χρωμάτων, ο Egger είναι ότι ποιοτικότερο έχει να παρουσιάσει ο χώρος της μελαμίνης σήμερα. Η Eltop πραγματοποιεί παραδόσεις με τα δικά της φορτηγά ή σας προσφέρει τις κατάλληλες συνθήκες δυναμικού service αποθήκης για ιδιοφόρτωση. Χωρίς μη παραγγελίας. Η συλλογή υποστηρίζεται από επεξεργασίες και ομοιόχρωμο rnc 22/0,8 & 28/0,8mm. Διάσταση φύλλου 2800x2070mm, πάχη 8, 16, 18 και 25mm.

Σελ. 60

Συλλογή μελαμινών Finsa,

η Eltop προσθέτει ένα σπουδαίο συνεργάτη στο portfolio των εταιρειών που αντιπροσωπεύει στην Ελληνική αγορά, τη Finsa. Με πάνω από ενενήντα χρόνια εμπειρίας, η Finsa είναι μια εταιρεία που έχει πρωτοπορήσει στον μετασχηματισμό, την ανάπτυξη και την παραγωγή προϊόντων που προέρχονται από ξύλο. Η Finsa συνεχίζει να εργάζεται ανταποκρινόμενη στις ανάγκες του τομέα του εσωτερικού σχεδιασμού και των κατασκευών με υψηλή περιβαλλοντική συνείδηση. Η εταιρεία έχει σημειώσει πρόοδο όλα αυτά τα χρόνια χωρίς να χάσει την ταυτότητά της, προσαρμοζόμενη στους μεταβαλλόμενους καιρούς, με τη βιωσιμότητα ως βασική της αξία και το σχεδιασμό ως ιδέα για το μέλλον.

Σε αυτό το χρωματολόγιο η Eltop παρουσιάζει τις τελευταίες εξελίξεις στις διακοσμητικές επιφάνειες, προσφέροντας μια μεγάλη ποικιλία επιλογών από τη Finsa, την παραγωγή που καθορίζει κάθε χρόνο σε μεγάλο ποσοστό τις τάσεις. Η συλλογή υποστηρίζεται από ομοιόχρωμο rnc 22/1 & 44/1mm. Διάσταση φύλλου 2850x2100mm, πάχη 8, 16, 18 & 25mm.

Σελ. 74

Συλλογή μελαμινών SM'art,

ότι πιο μοντέρνο στο χώρο της μελαμίνης, από μία Ιταλική εταιρία που επενδύει στα πρωτοπόρα και ιδιαίτερα ποιοτικά υλικά. Πρόκειται για σύγχρονα χρώματα, πολύ ξεχωριστές αποχρώσεις ξύλου, τα οποία παραδίδονται σε ολόκληρα φύλλα ή με επεξεργασίες διαστασιολόγησης. Οι μελαμίνες SM'art διατηρούνται σε αξιόπιστο μόνιμο στοκ και έχουν πολύ σύντομους χρόνους παράδοσης. Δεν απαιτούν μη παραγγελίας. Η συλλογή υποστηρίζεται από ομοιόχρωμο rnc 22/1 & 28/1mm και από φύλλα HPL (κατόπιν παραγγελίας). Διάσταση φύλλου 3050x2070mm, πάχη 8, 19 & 25mm.

Σελ. 76

Συλλογή μελαμινών InterBasic - The InterMelamineCollection,

πλήρως εμπλουτισμένη η οποία συνδυάζει σύγχρονα αλλά και διαχρονικά σχέδια. Σε όλους τους βασικούς συνδυασμούς αποχρώσεων της αγοράς, με πολλά κλασικά μονόχρωμα, & ζεστά ξύλινα χρώματα κατάλληλα για κάθε κατασκευή. Μια οικονομική αλλά και αξιόπιστη επιλογή. Σε μόνιμο στοκ και με την υποστήριξη σύντομων χρόνων παράδοσης. Χωρίς μη παραγγελίας. Η συλλογή υποστηρίζεται από ομοιόχρωμο rnc 22/1 & 28/1mm. Διάσταση φύλλου 3660x1830mm, πάχη 8, 16, 18 και 25mm.

Σελ. 78

Συλλογή μελαμινών InterAction - The InterMelamineCollection,

μία συλλογή πολύ ιδιαίτερων μελαμινικών χρωμάτων, σε εξαιρετική σχέση ποιότητας, αισθητικής, φινιτούρας και τιμής. Οι μελαμίνες InterAction διατηρούνται σε μόνιμο στοκ και παραδίδονται με σύντομους χρόνους παράδοσης. Χωρίς μη παραγγελίας. Η συλλογή υποστηρίζεται από ομοιόχρωμο rnc σε 22/1mm και 28/1mm. Διάσταση φύλλου 3660x1830mm, πάχη 8, 16, 18 και 25mm.

Σελ. 80

Συλλογή μελαμινών InterShine - The InterMelamineCollection,

στα βασικά γυαλιστερά μονόχρωμα χρώματα και χωρίς μη παραγγελίας. Μια οικονομική αλλά και αξιόπιστη επιλογή. Η συλλογή διατηρείται σε μόνιμο στοκ, παραδίδεται με σύντομους χρόνους παράδοσης & υποστηρίζεται από ομοιόχρωμο rnc σε 22/1mm. Διάσταση φύλλου 3660x1830mm, πάχος 18mm.

Σελ. 82

ΜΕΛΑΜΙΝΕΣ | HPL | ABS EGGER



ST7, SM W908	ST7, SM W960	ST7, SM W980	ST7, ST9 W990	ST9, ST19, ST38 TM, PM W1000	ST9, TM, PG, PM W1100 NEW
ST9 W1200	ST9 U104	ST9 U113	ST9 U114 NEW	ST9 U115	ST9 U125
ST9 U131	ST9 U156	ST9 U163	ST9, TM, PM U201 NEW	ST9 U211	ST9 U216
ST9 U220 NEW	ST9 U222	ST9 U232	ST9, TM, PM U250 NEW	ST9 U311	ST9 U321
ST9 U323	ST9 U325	ST9 U332	ST9 U335	ST9 U350	ST9 U363
TM, PM U398 NEW	ST9, TM, PM U399 NEW	ST9 U420	ST9 U430	ST9 U444 NEW	

ΜΕΛΑΜΙΝΕΣ | HPL | ABS EGGER

stock ABS	Decor	Ture	Decorname	ΜΕΛΑΜΙΝΗ ΤΙΜΗ €/m ²				HPL ΤΙΜΗ €/m ²		ΤΙΜΗ €/m	
				ΔΙΑΣΤΑΣΗ ΦΥΛΛΟΥ: 2800x2070mm				2,80x1,31m	2,79x2,06m	ABS	ABS
				8mm	16mm	18mm	25mm	0,8mm	0,8mm	23/0,8	28/0,8
*	W908	ST7	Basic White	14,28	16,49	17,08	22,25	20,04	-	0,44	0,61
*	W908	SM	Basic White	14,28	16,49	17,08	22,25	20,04	-	0,44	0,61
*	W960	ST7	Classic White	11,80	14,03	14,66	19,80	20,04	-	0,44	0,61
	W960	SM	Classic White	11,80	14,03	14,66	19,80	20,04	-	0,44	0,61
*	W980	SM	Platinum White	14,28	16,49	17,08	22,25	20,04	-	0,44	0,61
*	W980	ST7	Platinum White	14,28	16,49	17,08	22,25	20,04	-	0,44	0,61
	W990	ST7	Crystal White	14,28	16,49	17,08	22,25	-	-	0,44	0,61
	W990	ST9	Crystal White	14,28	16,49	17,08	22,25	-	-	0,44	0,61
*	W1000	ST9	Premium White	16,82	19,05	17,89	24,79	21,14	-	0,44	0,61
*	W1000	ST19	Premium White	19,94	22,16	22,74	27,90	22,22	-	0,44	0,61
*	W1000	ST38	Premium White	26,24	28,47	29,06	34,22	49,69	-	0,52	0,79
*	W1000	TM	Premium White	-	-	28,94	-	-	-	1,04	-
	W1000	PM	Premium White	-	-	47,11	-	41,33	-	1,04	-
*	W1100	ST9	Alpine White	17,67	19,90	20,48	25,64	21,14	-	0,44	0,61
	W1100	TM	Alpine White	-	-	28,94	-	-	-	1,04	-
	W1100	PG	Alpine White	-	-	44,76	-	38,29	-	1,04	-
	W1100	PM	Alpine White	-	-	47,11	-	41,33	-	1,04	-
	W1200	ST9	Porcelain White	17,67	19,90	20,48	25,64	21,14	-	0,44	0,61
*	U104	ST9	Alabaster White	14,28	16,50	17,09	22,26	21,14	-	0,44	0,61
*	U113	ST9	Cotton Beige	16,82	19,05	19,62	24,79	21,14	-	0,44	0,61
	U114	ST9	Brilliant Yellow	17,67	19,90	20,48	25,64	21,14	-	0,44	0,61
*	U115	ST9	Carat Beige	17,67	19,90	20,48	25,64	21,14	-	0,44	0,61
	U125	ST9	Sand Yellow	19,94	22,16	22,74	27,90	22,22	-	0,44	0,61
	U131	ST9	Citrus Yellow	19,94	22,16	22,74	27,90	22,22	-	0,44	0,61
*	U156	ST9	Sand Beige	14,29	16,50	17,11	22,27	21,14	-	0,44	0,61
	U163	ST9	Curry Yellow	19,94	22,16	22,74	27,90	22,22	-	0,44	0,61
*	U201	ST9	Pebble Grey	17,67	19,90	20,48	25,64	21,14	-	0,44	0,61
	U201	TM	Pebble Grey	-	-	28,94	-	-	-	1,04	-
	U201	PM	Pebble Grey	-	-	47,11	-	41,33	-	1,04	-
*	U211	ST9	Almond Beige	19,15	21,38	21,96	27,12	21,14	-	0,44	0,61
*	U216	ST9	Camè Beige	16,82	19,05	19,62	24,79	21,14	-	0,44	0,61
	U220	ST9	Soft Beige	17,67	19,90	20,48	25,64	21,14	-	0,44	0,61
*	U222	ST9	Crema Beige	16,82	19,05	19,28	24,79	21,14	-	0,44	0,61
	U232	ST9	Apricot Nude	19,94	22,16	22,74	27,90	22,22	-	0,44	0,61
	U250	ST9	Caramel Beige	19,15	21,38	21,96	27,12	21,14	-	0,44	0,61
	U250	TM	Caramel Beige	-	-	28,94	-	-	-	1,04	-
	U250	PM	Caramel Beige	-	-	47,11	-	41,33	-	1,04	-
	U311	ST9	Burgundy Red	19,15	21,38	21,96	27,12	21,14	-	0,44	0,61
	U321	ST9	China Red	19,15	21,38	21,96	27,12	21,14	-	0,44	0,61
*	U323	ST9	Chilli Red	19,94	22,16	22,74	27,90	22,22	-	0,44	0,61
	U325	ST9	Antique Rose	19,15	21,38	21,96	27,12	21,14	-	0,44	0,61
	U332	ST9	Orange	19,94	22,16	22,74	27,90	22,22	-	0,44	0,61
	U335	ST9	Rusty Red	19,94	22,16	22,74	27,90	22,22	-	0,44	0,61
	U350	ST9	Siena Orange	19,94	22,16	22,74	27,90	22,22	-	0,44	0,61
	U363	ST9	Flamingo Pink	19,94	22,16	22,74	27,90	22,22	-	0,44	0,61
	U398	TM	Dark Berry	-	-	28,94	-	-	-	1,04	-
	U398	PM	Dark Berry	-	-	47,11	-	41,33	-	1,04	-
	U399	ST9	Garnet Red	19,94	22,16	22,74	27,90	22,22	-	0,44	0,61
	U399	TM	Garnet Red	-	-	28,94	-	-	-	1,04	-
	U399	PM	Garnet Red	-	-	47,11	-	41,33	-	1,04	-
	U420	ST9	Purple	19,94	22,16	22,74	27,90	22,22	-	0,44	0,61
	U430	ST9	Violet	19,94	22,16	22,74	27,90	22,22	-	0,44	0,61
	U444	ST9	Cassis	19,94	22,16	22,74	27,90	22,22	-	0,44	0,61

Οι κωδικοί με σκίαση διατίθενται σε στοκ. Οι κωδικοί εκτός σκίασης διατίθενται κατόπιν παραγγελίας (σε δέμα ή σε ποσότητα μικρότερη από δέμα με ειδική χρέωση, κατόπιν συνεννοήσεως).

Οι άνω τιμές είναι προτεινόμενης λιανικής.

ΜΕΛΑΜΙΝΕΣ | HPL | ABS EGGER



ST9 U500	ST9 U502	ST9 U504	ST9 U505	ST9 U522	ST9 U525
ST9 U540	ST9 U545	ST9 U560	ST9 U565	ST9 U570	ST9 U575
TM, PM U590 NEW	ST9, TM, PM U599 NEW	ST9, TM, PM U604 NEW	ST9 U606	ST9 U608	ST9 U626 NEW
ST9 U630	ST9 U633	ST9 U636	ST9 U638	ST9 U640	ST9 U645
ST9 U646	ST9, TM, PM U665 NEW	ST9, TM, PM U669 NEW	ST9 U699	ST9, TM, PG, PM U702 NEW	ST9, TM, PM U705 NEW
ST9 U707	ST9, TM, PG, PM U708				

ΜΕΛΑΜΙΝΕΣ | HPL | ABS EGGER

stock ABS	Decor	Ture	Decorname	ΜΕΛΑΜΙΝΗ ΤΙΜΗ €/m ²				HPL ΤΙΜΗ €/m ²		ΤΙΜΗ €/m	
				ΔΙΑΣΤΑΣΗ ΦΥΛΛΟΥ: 2800x2070mm				2,80x1,31m	2,79x2,06m	ABS	ABS
				8mm	16mm	18mm	25mm	0,8mm	0,8mm	23/0,8	28/0,8
	U500	ST9	Glacier Blue	19,15	19,15	21,96	27,12	21,14	-	0,44	0,61
	U502	ST9	Misty Blue	19,94	19,94	22,74	27,90	22,22	-	0,44	0,61
*	U504	ST9	Tyrolean Blue	19,15	19,15	21,96	27,12	21,14	-	0,44	0,61
	U505	ST9	Nordic Blue	19,94	19,94	22,74	27,90	22,22	-	0,44	0,61
*	U522	ST9	Horizon Blue	19,15	19,15	21,96	27,12	21,14	-	0,44	0,61
*	U525	ST9	Delft Blue	19,15	19,15	21,96	27,12	21,14	-	0,44	0,61
	U540	ST9	Denim Blue	19,15	19,15	21,96	27,12	21,14	-	0,44	0,61
	U545	ST9	Baltic Blue	19,94	19,94	22,74	27,90	22,22	-	0,44	0,61
	U560	ST9	Deep Sea Blue	19,94	19,94	22,74	27,90	22,22	-	0,44	0,61
	U565	ST9	Ocean Blue	19,94	19,94	22,74	27,90	22,22	-	0,44	0,61
	U570	ST9	Midnight Blue	19,94	19,94	22,74	27,90	22,22	-	0,44	0,61
	U575	ST9	Cosmos Blue	19,94	19,94	22,74	27,90	22,22	-	0,44	0,61
	U590	TM	Deep Blue	-	-	28,94	-	-	-	1,04	-
	U590	PM	Deep Blue	-	-	47,11	-	41,33	-	1,04	-
	U599	ST9	Indigo Blue	19,94	19,94	22,74	27,90	22,22	-	0,44	0,61
	U599	TM	Indigo Blue	-	-	28,94	-	-	-	1,04	-
	U599	PM	Indigo Blue	-	-	47,11	-	41,33	-	1,04	-
*	U604	ST9	Reed Green	19,94	19,94	22,74	27,90	22,22	-	0,44	0,61
	U604	TM	Reed Green	-	-	28,94	-	-	-	1,04	-
	U604	PM	Reed Green	-	-	47,11	-	41,33	-	1,04	-
	U606	ST9	Forest Green	19,94	19,94	22,74	27,90	22,22	-	0,44	0,61
*	U608	ST9	Pistachio Green	19,15	19,15	21,96	27,12	21,14	-	0,44	0,61
	U626	ST9	Kiwi Green	19,94	19,94	22,74	27,90	22,22	-	0,44	0,61
*	U630	ST9	Lime Green	19,15	19,15	21,96	27,12	21,14	-	0,44	0,61
	U633	ST9	Turquoise Blue	19,94	19,94	22,74	27,90	22,22	-	0,44	0,61
	U636	ST9	Fjord Green	19,94	19,94	22,74	27,90	22,22	-	0,44	0,61
*	U638	ST9	Sage Green	19,94	19,94	22,74	27,90	22,22	-	0,44	0,61
	U640	ST9	Olive Green	19,94	19,94	22,74	27,90	22,22	-	0,44	0,61
	U645	ST9	Agave Green	19,94	19,94	22,74	27,90	22,22	-	0,44	0,61
	U646	ST9	Niagara Green	19,94	19,94	22,74	27,90	22,22	-	0,44	0,61
	U665	ST9	Stone Green	19,94	19,94	22,74	27,90	27,90	-	0,44	0,61
	U665	TM	Stone Green	-	-	28,94	-	-	-	1,04	-
	U665	PM	Stone Green	-	-	47,11	-	-	-	1,04	-
	U669	ST9	Estate Green	19,15	19,15	21,96	27,12	27,12	-	0,44	0,61
	U669	TM	Estate Green	-	-	28,94	-	-	-	1,04	-
	U669	PM	Estate Green	-	-	47,11	-	-	-	1,04	-
	U699	ST9	Fir Green	19,94	19,94	22,74	27,90	27,90	-	0,44	0,61
*	U702	ST9	Cashmere Grey	16,12	16,12	18,60	24,09	24,09	-	0,44	0,61
	U702	TM	Cashmere Grey	-	-	28,94	-	-	-	1,04	-
	U702	PG	Cashmere Grey	-	-	44,76	-	-	-	1,04	-
	U702	PM	Cashmere Grey	-	-	47,11	-	-	-	1,04	-
	U705	ST9	Angora Grey	17,67	17,67	20,48	25,64	21,14	-	0,44	0,61
	U705	TM	Angora Grey	-	-	28,94	-	-	-	1,04	-
	U705	PM	Angora Grey	-	-	47,11	-	41,33	-	1,04	-
*	U707	ST9	Silk Grey	17,67	17,67	20,48	25,64	21,14	-	0,44	0,61
*	U708	ST9	Light Grey	14,28	14,28	17,09	22,26	21,14	-	0,44	0,61
	U708	TM	Light Grey	-	-	28,94	-	-	-	1,04	-
	U708	PG	Light Grey	-	-	44,76	-	38,29	-	1,04	-
	U708	PM	Light Grey	-	-	47,11	-	41,33	-	1,04	-

Οι κωδικοί με σκίαση διατίθενται σε στοκ. Οι κωδικοί εκτός σκίασης διατίθενται κατόπιν παραγγελίας (σε δέμα ή σε ποσότητα μικρότερη από δέμα με ειδική χρέωση, κατόπιν συνεννόησης).

Οι άνω τιμές είναι προτεινόμενης λιανικής.

ΜΕΛΑΜΙΝΕΣ | HPL | ABS EGGER



ST9 U727	ST9, TM, PG, PM U732 NEW	ST9, TM, PM U740 NEW	ST9 U741	ST9 U748	ST9, TM, PM U750 NEW
ST9, TM, PM U755 NEW	ST9 U763	ST9, TM, PM U767 NEW	ST9 U775	ST9, TM, PM U780 NEW	ST9 U788
TM, PM U803 NEW	ST9 U818	ST9 U830	ST9 U899	ST9, TM, PM U960 NEW	ST7, TM, PM U961 NEW
ST9 U963	ST9, TM, PM U968 NEW	ST9 U989 NEW	ST38 U998	ST7, ST12, ST19, ST20, TM, TM28, PG, PM U999 NEW	

ΜΕΛΑΜΙΝΕΣ | HPL | ABS EGGER

stock ABS	Decor	Ture	Decorname	ΜΕΛΑΜΙΝΗ ΤΙΜΗ €/m ² ΔΙΑΣΤΑΣΗ ΦΥΛΛΟΥ: 2800x2070mm				HPL ΤΙΜΗ €/m ² 2,80x1,31m 2,79x2,06m		ΤΙΜΗ €/m	
				8mm	16mm	18mm	25mm	0,8mm	0,8mm	ABS 23/0,8	ABS 28/0,8
*	U727	ST9	Stone Grey	17,67	19,90	20,48	25,64	21,14	-	0,44	0,61
*	U732	ST9	Dust Grey	16,82	19,05	19,62	24,79	21,14	-	0,44	0,61
	U732	TM	Dust Grey	-	-	28,94	-	-	-	1,04	-
	U732	PG	Dust Grey	-	-	44,76	-	38,29	-	1,04	-
	U732	PM	Dust Grey	-	-	47,11	-	41,33	-	1,04	-
	U740	ST9	Dark Taupe	17,67	19,90	20,48	25,64	21,14	-	0,44	0,61
*	U740	TM	Dark Taupe	-	-	28,94	-	28,78	-	1,04	-
	U740	PM	Dark Taupe	-	-	47,11	-	41,33	-	1,04	-
*	U741	ST9	Lava Grey	17,67	19,90	20,48	25,64	21,14	-	0,44	0,61
	U748	ST9	Truffle Brown	17,67	19,90	20,48	25,64	21,14	-	0,44	0,61
*	U750	ST9	Taupe Grey	17,67	19,90	20,48	25,64	21,14	-	0,44	0,61
	U750	TM	Taupe Grey	-	-	28,94	-	28,78	-	1,04	-
	U750	PM	Taupe Grey	-	-	47,11	-	41,33	-	1,04	-
	U755	ST9	Havanna Grey	17,67	19,90	20,48	25,64	21,14	-	0,44	0,61
	U755	TM	Havanna Grey	-	-	28,94	-	-	-	1,04	-
	U755	PM	Havanna Grey	-	-	47,11	-	41,33	-	1,04	-
	U763	ST9	Pearl Grey	16,82	19,05	19,62	24,79	21,14	-	0,44	0,61
*	U767	ST9	Cubanite Grey	17,67	19,90	20,48	25,64	21,14	-	0,44	0,61
	U767	TM	Cubanite Grey	-	-	28,94	-	-	-	1,04	-
	U767	PM	Cubanite Grey	-	-	47,11	-	41,33	-	1,04	-
*	U775	ST9	White Grey	16,82	19,05	19,62	24,79	21,14	-	0,44	0,61
*	U780	ST9	Monument Grey	17,67	19,90	20,48	25,64	21,14	-	0,44	0,61
	U780	TM	Monument Grey	-	-	28,94	-	-	-	1,04	-
	U780	PM	Monument Grey	-	-	47,11	-	41,33	-	1,04	-
*	U788	ST9	Arctic Grey	17,67	19,90	20,48	25,64	21,14	-	0,44	0,61
	U803	TM	Brown Terra	-	-	28,94	-	-	-	1,04	-
	U803	PM	Brown Terra	-	-	47,11	-	41,33	-	1,04	-
	U818	ST9	Dark Brown	19,94	22,16	22,74	27,90	22,22	-	0,44	0,61
	U830	ST9	Caramel Nude	19,94	22,16	22,74	27,90	22,22	-	0,44	0,61
*	U899	ST9	Soft Black	17,67	19,90	20,48	25,64	21,14	-	0,44	0,61
*	U960	ST9	Onyx Grey	17,67	19,90	20,48	25,64	21,14	-	0,44	0,61
*	U960	TM	Onyx Grey	-	-	28,94	-	-	-	1,04	-
	U960	PM	Onyx Grey	-	-	47,11	-	41,33	-	1,04	-
*	U961	ST7	Graphite Grey	16,12	18,35	18,93	24,09	21,14	-	0,44	0,61
	U961	TM	Graphite Grey	-	-	28,94	-	-	-	1,04	-
	U961	PM	Graphite Grey	-	-	47,11	-	41,33	-	1,04	-
*	U963	ST9	Diamond Grey	16,82	19,05	18,58	24,79	21,14	-	0,44	0,61
*	U968	ST9	Carbon Grey	17,67	19,90	20,48	25,64	21,14	-	0,44	0,61
	U968	TM	Carbon Grey	-	-	28,94	-	-	-	1,04	-
	U968	PM	Carbon Grey	-	-	47,11	-	41,33	-	1,04	-
	U989	ST9	Black Brown	19,15	21,38	21,96	27,12	21,14	-	0,44	0,61
	U998	ST38	Shadow Black	26,24	28,47	29,06	34,22	49,69	-	0,52	0,79
*	U999	ST7	Black	14,28	16,49	17,08	22,25	21,14	-	0,44	0,61
	U999	ST12	Black	17,67	19,90	20,48	25,64	21,14	-	0,44	0,61
	U999	ST19	Black	19,94	22,16	22,74	27,90	22,22	-	0,44	0,61
	U999	ST20	Black	19,94	22,16	22,74	-	22,22	-	0,44	0,61
*	U999	TM	Black	-	-	28,94	-	-	-	1,04	-
	U999	TM28	Black	-	-	40,04	-	-	-	1,04	-
	U999	PG	Black	-	-	44,76	-	38,29	-	1,04	-
	U999	PM	Black	-	-	47,11	-	41,33	-	1,04	-

Οι κωδικοί με σκίαση διατίθενται σε στοκ. Οι κωδικοί εκτός σκίασης διατίθενται κατόπιν παραγγελίας (σε δέμα ή σε ποσότητα μικρότερη από δέμα με ειδική χρέωση, κατόπιν συνεννοήσεως).

Οι άνω τιμές είναι προτεινόμενης λιανικής.

ΜΕΛΑΜΙΝΕΣ | HPL | ABS EGGER



ST10 H1113	ST36 H1142	ST36 H1143	ST10 H1145	ST37 H1176	ST37 H1180
ST37 H1181	ST12 H1199	ST19 H1223	ST12 H1225	ST10 H1242	ST17 H1247 NEW
ST36 H1250	ST9 H1277	ST12 H1303	ST19 H1307	ST10 H1312	ST10 H1313
ST17 H1316 NEW	ST10 H1318	ST10 H1330	ST32 H1344	ST32 H1346	ST10 H1357
ST12 H1362	ST40 H1367	ST40 H1369	ST36 H1377	ST36 H1379	ST40 H1384
ST40 H1385	ST40 H1386	ST40 H1388 NEW	ST10 H1399	ST22 H1401	ST22 H1487
ST12 H1636	ST17 H1708 NEW	ST10 H1710	ST19 H1714	ST12 H1715	ST9 H1732
ST9 H1910	ST10 H2033	ST19 H3003	ST22 H3012	ST12 H3043	ST12 H305

ΜΕΛΑΜΙΝΕΣ | HPL | ABS EGGER

stock ABS	Decor	Ture	Decorname	ΜΕΛΑΜΙΝΗ ΤΙΜΗ €/m ²				HPL ΤΙΜΗ €/m ²		ΤΙΜΗ €/m	
				ΔΙΑΣΤΑΣΗ ΦΥΛΛΟΥ: 2800x2070mm				2,80x1,31m	2,79x2,06m	ABS	ABS
				8mm	16mm	18mm	25mm	0,8mm	0,8mm	23/0,8	28/0,8
*	H1113	ST10	Brown Kansas Oak	17,67	19,90	20,48	25,64	21,14	-	0,52	0,79
*	H1142	ST36	Brown Sacramento Oak	26,24	28,47	29,06	34,22	22,22	-	0,52	0,79
	H1143	ST36	Grey Sacramento Oak	26,24	28,47	29,06	34,22	22,22	-	0,52	0,79
*	H1145	ST10	Natural Bardolino Oak	16,12	18,35	18,93	24,09	21,14	-	0,52	0,79
*	H1176	ST37	White Halifax Oak	30,94	33,17	33,75	38,91	-	49,69	0,52	0,79
*	H1180	ST37	Natural Halifax Oak	30,94	33,17	33,75	38,91	-	49,69	0,52	0,79
*	H1181	ST37	Tobacco Halifax Oak	30,94	33,17	33,75	38,91	-	49,69	0,52	0,79
	H1199	ST12	Black-Brown Thermo Oak	17,67	19,90	20,48	25,64	21,14	-	0,52	0,79
	H1223	ST19	Sevilla Ash	20,79	23,02	23,60	28,76	22,22	-	0,52	0,79
	H1225	ST12	Trondheim Ash	17,67	19,90	20,48	25,64	21,14	-	0,52	0,79
	H1242	ST10	Natural Sheffield Acacia	19,94	22,16	22,74	27,90	22,22	-	0,52	0,79
	H1247	ST17	Graphite Sheffield Acacia	19,15	21,38	21,96	27,12	21,14	-	0,52	0,79
*	H1250	ST36	Navarra Ash	26,24	28,47	29,06	34,22	22,22	-	0,52	0,79
*	H1277	ST9	Light Lakeland Acacia	16,82	19,05	19,62	24,79	21,14	-	0,52	0,79
	H1303	ST12	Brown Belmont Oak	19,15	21,38	21,96	27,12	21,14	-	0,52	0,79
*	H1307	ST19	Brown Warmia Walnut	20,79	23,02	23,60	28,76	22,22	-	0,52	0,79
*	H1312	ST10	Sand Beige Whiteriver Oak	19,94	22,16	22,74	27,90	22,22	-	0,52	0,79
*	H1313	ST10	Grey Brown Whiteriver Oak	19,94	22,16	22,74	27,90	22,22	-	0,52	0,79
	H1316	ST17	Bookmatch Oak	17,67	19,90	20,48	25,64	21,14	-	0,52	0,79
	H1318	ST10	Natural Wild Oak	17,67	19,90	19,94	25,64	21,14	-	0,52	0,79
	H1330	ST10	Vintage Santa Fe Oak	19,94	22,16	22,74	27,90	22,22	-	0,52	0,79
*	H1344	ST32	Cognac Brown Sherman Oak	30,94	33,17	33,75	38,91	49,69	-	0,52	0,79
*	H1346	ST32	Anthracite Sherman Oak	30,94	33,17	33,75	38,91	49,69	-	0,52	0,79
	H1357	ST10	Grey Beige Spree Oak	19,94	22,16	22,74	27,90	22,22	-	0,52	0,79
	H1362	ST12	Light Baronía Oak	19,15	21,38	21,96	27,12	21,14	-	0,52	0,79
*	H1367	ST40	Light Natural Casella Oak	30,94	33,17	33,75	38,91	49,69	-	0,52	0,79
	H1369	ST40	Marone Casella Oak	30,94	33,17	33,75	38,91	49,69	-	0,52	0,79
	H1377	ST36	Sand Orleans Oak	26,24	28,47	29,06	34,22	22,22	-	0,52	0,79
	H1379	ST36	Brown Orleans Oak	26,24	28,47	29,06	34,22	22,22	-	0,52	0,79
	H1384	ST40	White Casella Oak	30,94	33,17	33,75	38,91	22,22	-	0,52	0,79
*	H1385	ST40	Natural Casella Oak	30,94	33,17	33,75	38,91	49,69	-	0,52	0,79
*	H1386	ST40	Brown Casella Oak	30,94	33,17	33,75	38,91	49,69	-	0,52	0,79
	H1388	ST40	Sand Casella Oak	30,94	33,17	33,75	38,91	49,69	-	0,52	0,79
*	H1399	ST10	Truffle Brown Denver Oak	19,94	22,16	22,74	27,90	22,22	-	0,52	0,79
*	H1401	ST22	Cascina Pine	17,67	19,90	18,66	25,64	21,14	-	0,52	0,79
	H1487	ST22	Bramberg Pine	17,67	19,90	20,48	25,64	21,14	-	0,52	0,79
*	H1636	ST12	Locarno Cherry	17,67	19,90	20,48	25,64	21,14	-	0,52	0,79
	H1708	ST17	Brighton Chestnut	17,67	19,90	20,48	25,64	21,14	-	0,52	0,79
	H1710	ST10	Sand Kentucky Chestnut	19,94	22,16	22,74	27,90	22,22	-	0,52	0,79
	H1714	ST19	Lincoln Walnut	20,79	23,02	23,60	28,76	22,22	-	0,52	0,79
*	H1715	ST12	Parona Walnut	17,67	19,90	20,48	25,64	21,14	-	0,52	0,79
*	H1732	ST9	Sand Birch	16,12	18,35	18,93	24,09	21,14	-	0,52	0,79
	H1910	ST9	Willow Beech	16,12	18,35	18,93	24,09	21,14	-	0,52	0,79
*	H2033	ST10	Dark Hunton Oak	19,94	22,16	22,74	27,90	22,22	-	0,52	0,79
	H3003	ST19	Norwich Oak	20,79	23,02	23,60	28,76	22,22	-	0,52	0,79
*	H3012	ST22	Coco Bolo	17,67	19,90	20,48	25,64	21,14	-	0,52	0,79
	H3043	ST12	Dark Brown Eucalyptus	16,12	18,35	18,93	24,09	21,14	-	0,52	0,79
	H305	ST12	Natural Tonsberg Oak	19,94	22,16	22,74	27,90	22,22	-	0,52	0,79

Οι κωδικοί με σκίαση διατίθενται σε στοκ. Οι κωδικοί εκτός σκίασης διατίθενται κατόπιν παραγγελίας (σε δέμα ή σε ποσότητα μικρότερη από δέμα με ειδική χρέωση, κατόπιν συνεννόησης).

Οι άνω τιμές είναι προτεινόμενης λιανικής.

ΜΕΛΑΜΙΝΕΣ | HPL | ABS EGGER



ST12 H309	ST12 H3131	ST12 H3133	ST19 H3146	ST19 H3152	ST36 H3154
ST12 H3156	ST12 H3157	ST19 H3158	ST12 H3165	ST12 H3170	ST12 H3171
ST37 H3176	ST19 H3190	ST19 H3195	ST19 H3197	ST19 H3198	ST10 H3303
ST28 H3309	ST28 H3311	ST28 H3317	ST17 H3322 NEW	ST28 H3325	ST28 H3326
ST10 H3331	ST10 H3332	ST19 H3349	ST32 H3359	ST9 H3368	ST12 H3395
ST12 H3398	ST38 H3406	ST38 H3408	ST38 H3409	ST22 H3430	ST22 H3433
ST22 H3450	ST10 H3700	ST10 H3702	ST12 H3710	ST10 H3730	ST9 H3734
ST19 H3786 NEW	ST19 H3787 NEW	ST9 H3840	ST9 H3860	ST17 H7586 NEW	ST17 H7604 NEW

ΜΕΛΑΜΙΝΕΣ | HPL | ABS EGGER

stock ABS	Decor	Ture	Decorname	ΜΕΛΑΜΙΝΗ ΤΙΜΗ €/m ²				HPL ΤΙΜΗ €/m ²		ΤΙΜΗ €/m	
				ΔΙΑΣΤΑΣΗ ΦΥΛΛΟΥ: 2800x2070mm				2,80x1,31m	2,79x2,06m	ABS	ABS
				8mm	16mm	18mm	25mm	0,8mm	0,8mm	23/0,8	28/0,8
	H309	ST12	Brown Tonsberg Oak	19,94	22,16	22,74	27,90	22,22	-	0,52	0,79
*	H3131	ST12	Natural Davos Oak	17,67	19,90	18,66	25,64	21,14	-	0,52	0,79
*	H3133	ST12	Truffle Brown Davos Oak	17,67	19,90	20,48	25,64	21,14	-	0,52	0,79
*	H3146	ST19	Beige Grey Lorenzo Oak	20,79	23,02	23,60	28,76	22,22	-	0,52	0,79
*	H3152	ST19	Bleached Vicenza Oak	20,79	23,02	23,60	28,76	22,22	-	0,52	0,79
*	H3154	ST36	Dark Brown Charleston Oak	26,24	28,47	29,06	34,22	22,22	-	0,52	0,79
*	H3156	ST12	Grey Corbridge Oak	17,67	19,90	20,48	25,64	21,14	-	0,52	0,79
*	H3157	ST12	Vicenza Oak	17,67	19,90	20,48	25,64	21,14	-	0,52	0,79
	H3158	ST19	Grey Vicenza Oak	20,79	23,02	23,60	28,76	22,22	-	0,52	0,79
	H3165	ST12	Light Vicenza Oak	19,15	21,38	21,96	27,12	21,14	-	0,52	0,79
*	H3170	ST12	Natural Kendal Oak	19,15	21,38	21,96	27,12	21,14	-	0,52	0,79
	H3171	ST12	Oiled Kendal Oak	19,15	21,38	21,96	27,12	21,14	-	0,52	0,79
*	H3176	ST37	Pewter Halifax Oak	30,94	33,17	33,75	38,91	-	49,69	0,52	0,79
*	H3190	ST19	Anthracite Finline Metallic	20,79	23,02	23,60	28,76	22,22	-	0,52	0,79
*	H3195	ST19	White Finline	20,79	23,02	23,60	28,76	22,22	-	0,52	0,79
*	H3197	ST19	Medium Grey Finline	20,79	23,02	23,60	28,76	22,22	-	0,52	0,79
*	H3198	ST19	Dark Grey Finline	20,79	23,02	23,60	28,76	22,22	-	0,52	0,79
*	H3303	ST10	Natural Hamilton Oak	17,67	19,90	20,48	25,64	21,14	-	0,52	0,79
*	H3309	ST28	Sand Gladstone Oak	30,94	33,17	33,75	38,91	49,69	-	0,52	0,79
	H3311	ST28	Bleached Cuneo Oak	30,94	33,17	33,75	38,91	49,69	-	0,52	0,79
	H3317	ST28	Brown Cuneo Oak	30,94	33,17	33,75	38,91	49,69	-	-	-
	H3322	ST17	Light Natural Rovato Oak	17,67	19,90	20,48	25,64	21,14	-	0,52	0,79
*	H3325	ST28	Tobacco Gladstone Oak	30,94	33,17	33,75	38,91	49,69	-	0,52	0,79
*	H3326	ST28	Grey-Beige Gladstone Oak	30,94	33,17	33,75	38,91	49,69	-	0,52	0,79
*	H3331	ST10	Natural Nebraska Oak	19,15	21,38	21,96	27,12	21,14	-	0,52	0,79
	H3332	ST10	Grey Nebraska Oak	19,15	21,38	21,96	27,12	21,14	-	0,52	0,79
	H3349	ST19	Kaisersberg Oak	20,79	23,02	23,60	28,76	22,22	-	0,52	0,79
	H3359	ST32	Light Natural Davenport Oak	30,94	33,17	33,75	38,91	49,69	-	0,52	0,79
	H3368	ST9	Natural Lancaster Oak	17,67	19,90	20,48	25,64	21,14	-	0,52	0,79
*	H3395	ST12	Natural Corbridge Oak	16,82	19,05	19,62	24,79	21,14	-	0,52	0,79
*	H3398	ST12	Cognac Kendal Oak	17,67	19,90	20,48	25,64	21,14	-	0,52	0,79
	H3406	ST38	Anthracite Mountain Larch	30,94	33,17	33,75	38,91	49,69	-	0,52	0,79
*	H3408	ST38	Thermo Brown Mountain Larch	30,94	33,17	33,75	38,91	49,69	-	0,52	0,79
	H3409	ST38	Natural Mountain Larch	30,94	33,17	33,75	38,91	49,69	-	0,52	0,79
*	H3430	ST22	White Aland Pine	17,67	19,90	20,48	25,64	21,14	-	0,52	0,79
*	H3433	ST22	Polar Aland Pine	17,67	19,90	20,48	25,64	21,14	-	0,52	0,79
*	H3450	ST22	White Fleetwood	17,67	19,90	20,48	25,64	21,14	-	0,52	0,79
*	H3700	ST10	Natural Pacific Walnut	17,67	19,90	20,48	25,64	21,14	-	0,52	0,79
*	H3702	ST10	Tobacco Pacific Walnut	17,67	19,90	20,48	25,64	21,14	-	0,52	0,79
*	H3710	ST12	Natural Carini Walnut	19,15	21,38	21,96	27,12	21,14	-	0,52	0,79
*	H3730	ST10	Natural Hickory	19,15	21,38	21,96	27,12	21,14	-	0,52	0,79
*	H3734	ST9	Natural Dijon Walnut	16,12	18,35	18,93	24,09	21,14	-	0,52	0,79
	H3786	ST19	Natural Bolivar Wood	20,79	23,02	23,60	28,76	22,22	-	0,52	0,79
	H3787	ST19	Brown Bolivar Wood	20,79	23,02	23,60	28,76	22,22	-	0,52	0,79
	H3840	ST9	Natural Mandal Maple	16,82	19,05	19,62	24,79	21,14	-	0,52	0,79
*	H3860	ST9	Champagne Hard Maple	17,67	19,90	20,48	25,64	21,14	-	0,52	0,79
	H7586	ST17	Tobacco Alba Walnut	17,67	19,90	20,48	25,64	21,14	-	0,52	0,79
	H7604	ST17	Natural Dimaro Walnut	19,15	21,38	21,96	27,12	21,14	-	0,52	0,79

Οι κωδικοί με σκίαση διατίθενται σε στοκ. Οι κωδικοί εκτός σκίασης διατίθενται κατόπιν παραγγελίας (σε δέμα ή σε ποσότητα μικρότερη από δέμα με ειδική χρέωση, κατόπιν συνεννοήσεως).

Οι άνω τιμές είναι προτεινόμενης λιανικής.

ΜΕΛΑΜΙΝΕΣ | HPL | ABS EGGER



ST76 F037 NEW	ST9 F186	ST9 F187	ST9 F206	ST76 F235	ST76 F237
ST76 F243	ST76 F244	ST20 F323	ST10 F416	ST10 F417	ST10 F422
ST10 F424	ST20 F433	ST20 F434	ST20 F500	ST20 F527	ST76 F528
ST20 F579 NEW	ST76 F634	ST76 F635	ST10 F637	ST10 F638	ST76 F661 NEW
ST76 F662 NEW	ST10 F685	ST20 F765	ST9 F800	ST9 F812	

ΜΕΛΑΜΙΝΕΣ | HPL | ABS EGGER

stock ABS	Decor	Ture	Decorname	ΜΕΛΑΜΙΝΗ ΤΙΜΗ €/m ²				HPL ΤΙΜΗ €/m ²		ΤΙΜΗ €/m	
				ΔΙΑΣΤΑΣΗ ΦΥΛΛΟΥ: 2800x2070mm				2,80x1,31m	2,79x2,06m	ABS	ABS
				8mm	16mm	18mm	25mm	0,8mm	0,8mm	23/0,8	28/0,8
	F037	ST76	Taormina Travertine	20,79	23,02	23,60	28,76	22,22	-	0,52	0,79
*	F186	ST9	Light Grey Chicago Concrete	19,94	22,16	22,74	27,90	22,22	-	0,52	0,79
*	F187	ST9	Dark Grey Chicago Concrete	19,94	22,16	22,74	27,90	22,22	-	0,52	0,79
*	F206	ST9	Black Pietra Grigia	19,94	22,16	22,74	27,90	22,22	-	0,52	0,79
	F235	ST76	Scivaro Slate	20,79	23,02	23,60	28,76	22,22	-	0,52	0,79
	F237	ST76	Cupria Slate	20,79	23,02	23,60	28,76	22,22	-	0,52	0,79
	F243	ST76	Light Grey Candela Marble	20,79	23,02	23,60	28,76	22,22	-	0,52	0,79
	F244	ST76	Anthracite Candela Marble	20,79	23,02	23,60	28,76	22,22	-	0,52	0,79
	F323	ST20	Cobra Bronze	20,79	23,02	23,60	28,76	22,22	-	0,52	0,79
*	F416	ST10	Beige Textile	19,15	21,38	21,56	27,12	22,22	-	0,52	0,79
	F417	ST10	Grey Textile	19,94	22,16	22,74	27,90	22,22	-	0,52	0,79
	F422	ST10	White Linen	19,94	22,16	22,74	27,90	22,22	-	0,52	0,79
	F424	ST10	Brown Linen	19,94	22,16	22,74	27,90	22,22	-	0,52	0,79
*	F433	ST10	Anthracite Linen	19,94	22,16	22,74	27,90	22,22	-	0,52	0,79
	F434	ST20	Cubanite Steelbrush	20,79	23,02	23,60	28,76	22,22	-	0,52	0,79
	F500	ST20	Metallic Inox	19,94	22,16	22,74	27,90	22,22	-	0,52	0,79
	F527	ST20	Golden Brushed Metal	20,79	23,02	23,60	28,76	22,22	-	0,52	0,79
	F528	ST20	Bronze Brushed Metal	20,79	23,02	23,60	28,76	22,22	-	0,52	0,79
	F579	ST20	Champagne Crossed Metal	20,79	23,02	23,60	28,76	22,22	-	0,52	0,79
	F634	ST76	Grey Canvas	20,79	23,02	23,60	28,76	22,22	-	0,52	0,79
	F635	ST76	Anthracite Canvas	20,79	23,02	23,60	28,76	22,22	-	0,52	0,79
*	F637	ST10	White Chromix	19,94	22,16	22,74	27,90	22,22	-	0,52	0,79
	F638	ST10	Chromix Silver	19,94	20,59	21,17	26,17	22,22	-	0,52	0,79
	F661	ST76	Sand Beige Calcit Stone	19,94	20,59	21,17	26,17	22,22	-	0,52	0,79
	F662	ST76	Pebble Grey Calcit Stone	19,94	20,59	21,17	26,17	22,22	-	0,52	0,79
	F685	ST10	Acapulco	19,94	22,16	22,74	27,90	22,22	-	0,52	0,79
*	F765	ST20	Brushed Silvergrey	17,67	19,90	20,48	25,64	22,22	-	0,52	0,79
	F800	ST9	Crystal Marble	19,94	22,16	22,74	27,90	22,22	-	0,52	0,79
*	F812	ST9	White Levanto Marble	19,94	22,16	22,74	27,90	22,22	-	0,52	0,79

Οι κωδικικοί με σκίαση διατίθενται σε στοκ. Οι κωδικικοί εκτός σκίασης διατίθενται κατόπιν παραγγελίας (σε δέμα ή σε ποσότητα μικρότερη από δέμα με ειδική χρέωση, κατόπιν συνεννοήσεως).

Οι άνω τιμές είναι προτεινόμενης λιανικής.

ΜΕΛΑΜΙΝΕΣ ΥΠΟ ΚΑΤΑΡΓΗΣΗ | HPL | ABS EGGER

ΜΕΛΑΜΙΝΕΣ ΥΠΟ ΚΑΤΑΡΓΗΣΗ | HPL | ABS EGGER

stock ABS	Decor	Ture	Decorname	ΜΕΛΑΜΙΝΗ ΤΙΜΗ €/m ²				HPL ΤΙΜΗ €/m ²		ΤΙΜΗ €/m	
				ΔΙΑΣΤΑΣΗ ΦΥΛΛΟΥ: 2800x2070mm				2,80x1,31m	2,79x2,06m	ABS	ABS
				8mm	16mm	18mm	25mm	0,8mm	0,8mm	23/0,8	28/0,8
*	W908	ST2	Basic White	11,75	13,86	14,441	20,88	18,91	-	-	-
*	W980	ST2	Platinum White	14,80	17,14	7,6961	21,81	20,02	-	0,44	0,61
*	W1100	PM	Alpine White	-	-	,1619,	-	-	-	2,96	-
*	U114	ST9	Brilliant Yellow	16,35	18,47	0319,1	24,04	20,80	-	0,44	0,61
*	U200	ST9	Beige	15,58	18,65	720,7	23,31	20,80	-	0,44	0,61
*	U337	ST9	Fuchsia Pink	17,14	20,21	321,25	24,87	20,80	-	0,44	0,61
*	U600	ST9	May Green	17,66	20,73	21,176	25,39	20,80	-	0,44	0,61
*	U626	ST9	Kiwi Green	18,48	20,59	1,1661,	26,17	20,80	-	0,44	0,61
*	U702	PM	Cashmere Grey	-	-	618,4	-	-	-	2,96	-
*	U708	PM	Light Grey	-	-	018,4	-	-	-	2,96	-
*	U732	PM	Dust Grey	-	-	061,16	-	-	-	2,96	0,61
*	U961	ST2	Graphite Grey	14,81	17,88	20,73	22,53	21,83	-	0,44	0,61
*	U999	ST2	Black	14,81	17,88	20,73	22,53	20,80	-	0,44	0,61
*	U999	PM	Black	-	-	20,731	-	-	-	2,96	-
*	H1115	ST12	Grey-Beige Bamenda	17,14	20,21	8,401	24,87	20,02	-	0,52	0,79
*	H1122	ST22	Whitewood	17,14	20,21	9,172	24,87	20,02	-	0,52	0,79
*	H1123	ST22	Graphitewood	17,14	20,21	0,731	24,87	20,80	-	0,52	0,79
*	H1137	ST12	Black-Brown Sorano Oak	14,81	17,88	8,403	24,87	20,80	-	0,52	0,79
*	H1146	ST10	Grey Bardolino Oak	15,58	18,65	6,572	22,53	20,80	-	0,52	0,79
*	H1151	ST10	Brown Arizona Oak	15,58	18,65	0,731	23,31	-	49,55	0,52	0,79
*	H1151	ST10	Brown Arizona Oak	17,14	20,21	8,401	24,87	-	49,55	0,52	0,79
*	H1334	ST9	Light Sorano Oak	14,81	17,88	7,692	22,53	-	49,55	0,52	0,79
*	H1345	ST32	Grey Sherman Oak	32,98	36,05	0,732	40,70	-	49,55	0,52	0,79
*	H1387	ST10	Graphite Denver Oak	17,14	20,21	0,733	24,87	20,80	-	0,52	0,79
*	H1424	ST22	Fineline Cream	14,81	17,88	3,192	22,53	20,02	-	0,52	0,79
*	H1511	ST15	Bavarian Beech	14,80	17,14	0,732	21,81	20,80	-	0,52	0,79
*	H3058	ST22	Mali Wenge	17,14	20,21	2,5519	24,87	20,80	-	0,52	0,79
*	H3090	ST22	Shorewood	17,14	20,21	,1722,	24,87	21,83	-	0,52	0,79
*	H3330	ST36	Natural Anthor Oak	29,60	32,67	55	37,33	31,16	-	0,52	0,79
*	H3451	ST22	Champagne Fleetwood	17,14	20,21		24,87	20,80	-	0,52	0,79
*	F204	ST9	White Carrara Marble	18,95	22,03		26,68	-	-	0,52	0,79
*	F509	ST2	Aluminium	15,58	18,65		23,31	-	-	0,52	0,79
*	F642	ST16	Bronze Chromix	18,95	22,03		26,68	21,83	-	0,52	0,79

Οι κωδικοί με σκίαση διατίθενται σε στοκ και είναι υπό κατάργηση, μέχρι εξαντλήσεως των αποθεμάτων. Οι κωδικοί εκτός σκίασης διατίθενται κατόπιν παραγγελίας (σε δέμα ή σε ποσότητα μικρότερη από δέμα με ειδική χρέωση, κατόπιν παραγγελίας).

Οι άνω τιμές είναι προτεινόμενης λιανικής

MEΛAMINEΣ **Finsa**

GROUP 2



008 Roble Bello



15R Gris Coco



183 Crema 005

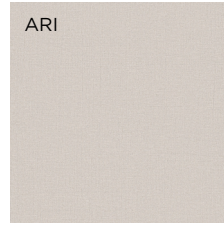

247B Canvas Crudo



251B Lecer Boreal

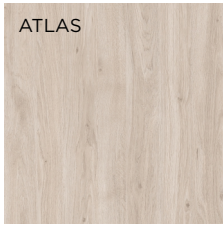

3AE Roble Oasis

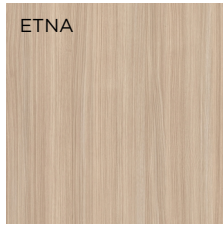

455B Nogal Boheme

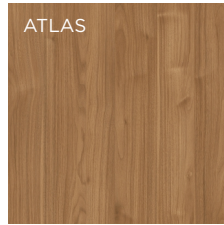

5AE Nogal Slow

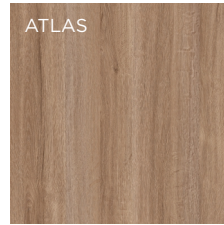

73V Roble Tostado



98Q Espiga Sal

GROUP 3



266B Champan Metalizado

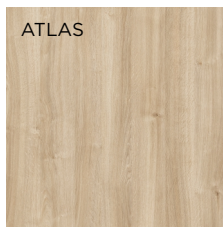

272B Roble Poema

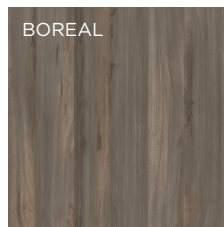

3AR Olmo Wabi

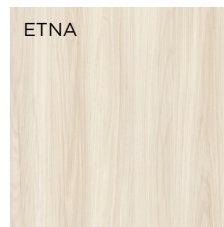

449B Olmo Grace



451B Roble Newman

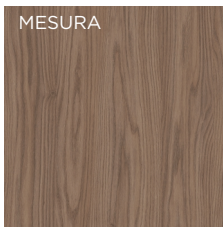

452B Roble Cooper

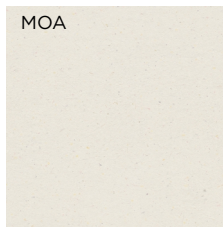

456B Papira White



465B Verde Plomo



466B Rojo Tassili

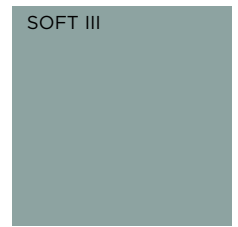

467B Verde Liquen

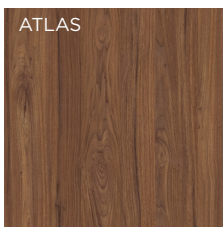

60U Nogal Victoria

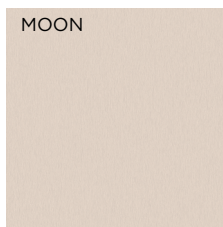

70A Perla



7AT Verde Oliva

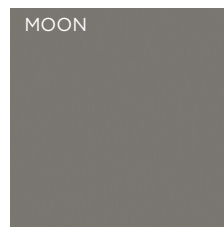

8AQ Aluminio Cava



8AR Bronce Salvora

STUDIO



325B Roble Calima **NEW**



475B Saona Trigo **NEW**

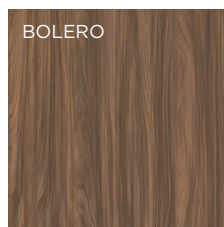

476B Saona Cognac **NEW**

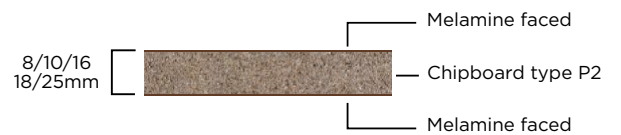

ΜΕΛΑΜΙΝΕΣ Finsa

ΤΙΜΗ €/m²

ΥΨΟΣ/ΠΛΑΤΟΣ	ΠΑΧΟΣ 8mm	ΠΑΧΟΣ 10mm	ΠΑΧΟΣ 16mm	ΠΑΧΟΣ 18mm	ΠΑΧΟΣ 25mm*
2850x2100mm, Group 2	13,13	-	-	16,70	20,82
2850x2100mm, Group 3	13,96	-	-	17,33	21,51
2850x2100mm, Studio	-	22,88	-	25,28	-

* Πάχος 25mm, κατόπιν παραγγελίας

Κωδικοί Χρωμάτων

Group 2:	008, 15R, 183, 247B, 251B, 3AE, 455B, 5AE, 73V, 98Q
Group 3:	266B, 272B, 3AR, 449B, 451B, 452B, 456B, 465B, 466B, 467B, 60U, 70A, 7AT, 8AQ, 8AR
Studio:	325B, 475B, 476B

Λοιπά

ΤΙΜΗ

Επεξεργασία Επιφάνειας: Κοπή	1,14	€/κοπή
Επεξεργασία Επιφάνειας: Κόλλημα PVC 22/1	(ρnc εντός τιμής)	3,43 €/m
Κουλούρα ή τρέχοντα PVC 22/0,8		0,45 €/m
Κουλούρα ή τρέχοντα PVC 44/0,8		0,92 €/m

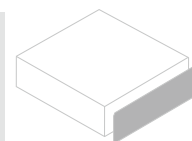

Οι άνω τιμές είναι προτεινόμενης λιανικής

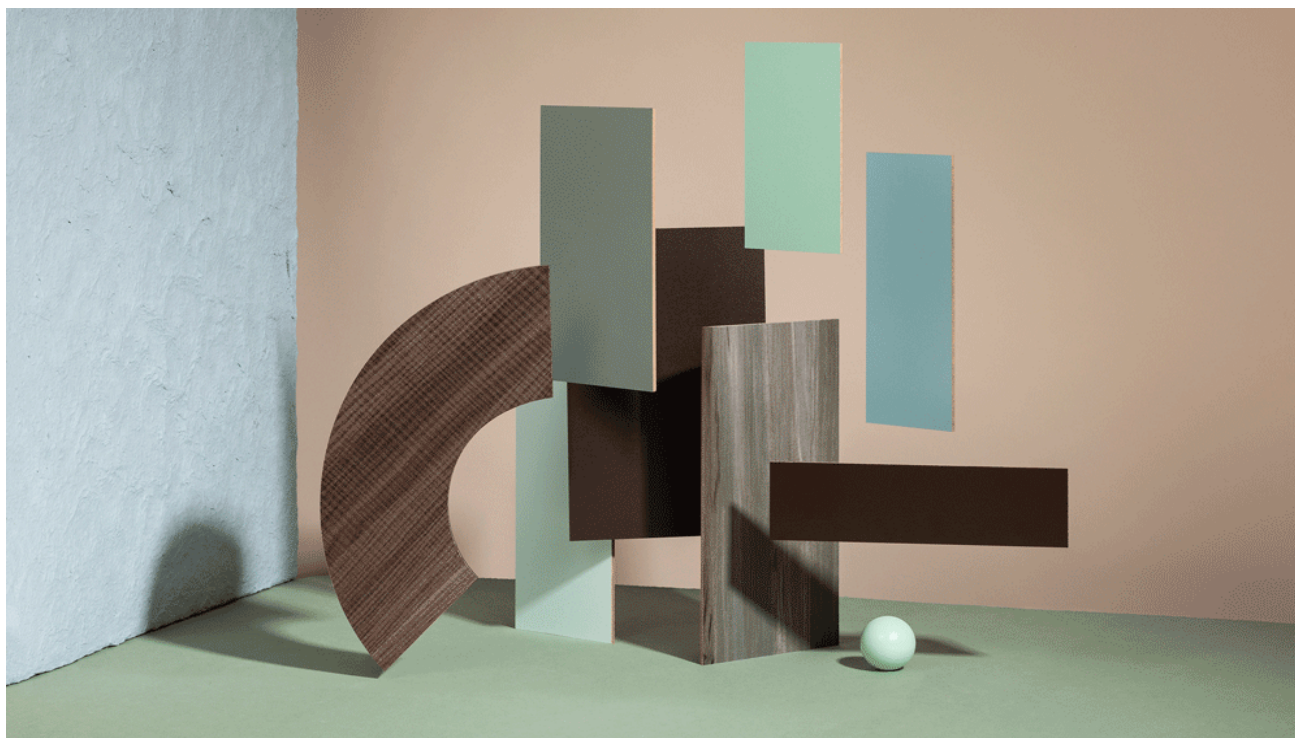

ΚΑΤΗΓΟΡΙΑ 1

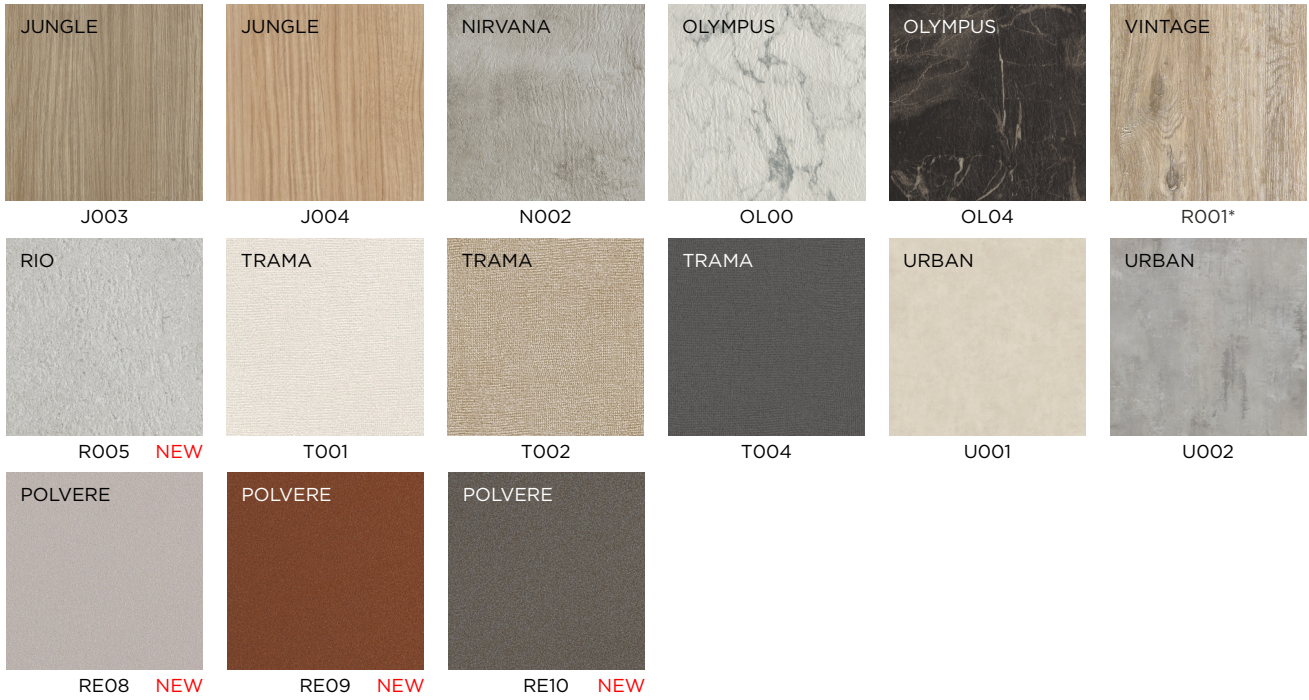

ΚΑΤΗΓΟΡΙΑ 2



ΚΑΤΗΓΟΡΙΑ 3



ΚΑΤΗΓΟΡΙΑ 4



light-fast to
EN 4892



steam
resistant to
EN 14322



impact
resistant to
EN 14322



resistant against
cigarette glows
to EN 14322



abrasion
resistant to
EN 14322



easy to
clean

*Έως εξαντλήσεως αποθεμάτων

ΜΕΛΑΜΙΝΕΣ SM 'art The SkinWood Collection

ΤΙΜΗ €/m²

ΥΨΟΣ/ΠΛΑΤΟΣ	ΠΑΧΟΣ 8mm	ΠΑΧΟΣ 19mm	ΠΑΧΟΣ 25mm*
3050x2070mm, κατ: 1	22,59	30,49	41,66
3050x2070mm, κατ: 2	30,21	34,93	46,67
3050x2070mm, κατ: 3	30,21	38,40	46,67
3050x2070mm, κατ: 4	30,21	32,00	46,67

* Οι μελαμίνες 25mm παραδίδονται κατόπιν παραγγελίας, μέσος χρόνος 15 ημέρες. Για ποσότητες σε αυτά κάτω του δέματος υπάρχει επιβάρυνση +10% και χρέωση συσκευασίας.

ΚΩΔΙΚΟΙ ΧΡΩΜΑΤΩΝ

κατ 1:	J003, J004, N002, OL00, OL04, R001*, R005, T001, T002, T004, U001, U002, RE08, RE09, RE10
κατ 2:	C003, C005, C006, D005, IN03, IN04, IN05, IT05, IT07, M021, M023, M025, RE02, RE03
κατ 3:	C007, C3190
κατ 4:	C3096

ΛΟΙΠΑ

Επεξεργασία Επιφάνειας: Κοπή
Επεξεργασία Επιφάνειας: Κόλλημα PVC 22/1
Κουλούρα ή τρέχοντα PVC
Η συλλογή υποστηρίζεται από PVC 22/1 και 28/1 σε κουλούρες ή τρέχοντα m.

ΤΙΜΗ

1,14 €/κοπή

(ρvc εντός τιμής) 3,43 €/m

Κατόπιν συνεννόησης από στοκ μας

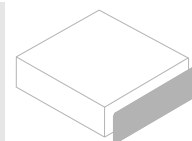

Οι άνω τιμές είναι προτεινόμενης λιανικής





ΜΕΛΑΜΙΝΕΣ *Interbasic*

ΚΑΤΗΓΟΡΙΑ 1



ΚΑΤΗΓΟΡΙΑ 2

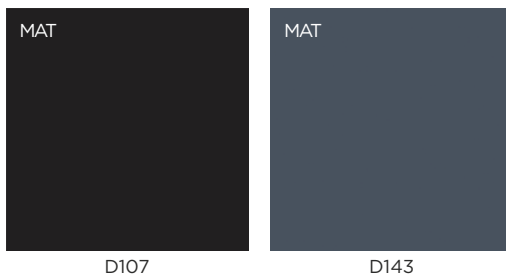

ΛΕΥΚΗ ΜΕΛΑΜΙΝΗ



ΚΑΤΗΓΟΡΙΑ 3



*Έως εξαντλήσεως αποθεμάτων

- D122 σε 2,80x2,07m για τα πάχη 16, 18 και 25mm και 2,80x2,07m για το πάχος 8mm
- D207 όχι σε πάχη 16mm και 25mm



steam
resistant to
ISO 14322



impact
resistant
to EN 14322



resistant
against
cigarette glows
to EN 14322



light-fast
ISO 4892



abrasion
resistant to
EN 14322



easy to clean

Φύλλο Έγχρωμης Μελαμίνης

ΚΑΤ.	ΔΙΑΣΤΑΣΕΙΣ	ΠΑΧΟΣ 8mm	ΠΑΧΟΣ 16mm	ΠΑΧΟΣ 18mm	ΠΑΧΟΣ 25mm	
ΚΑΤ. 1	3660x1830mm	8,45	10,91	11,99	16,87	ΤΙΜΗ €/m ²
ΚΑΤ. 1	3660x1830mm	1.055,91	681,82	665,81	674,96	ΤΙΜΗ €/m ³
ΚΑΤ. 2	3660x1830mm	8,88	11,41	12,61	17,65	ΤΙΜΗ €/m ²
ΚΑΤ. 2	3660x1830mm	1.109,68	712,71	700,13	705,85	ΤΙΜΗ €/m ³
ΚΑΤ. 3	3660x1830mm	8,55	11,20	12,33	17,27	ΤΙΜΗ €/m ²
ΚΑΤ. 3	3660x1830mm	1.067,35	700,13	685,26	690,98	ΤΙΜΗ €/m ³

Η συλλογή υποστηρίζεται από PVC 22/1 και 28/1mm σε κουλούρες ή τρέχοντα μέτρα.

Κωδικοί Χρωμάτων

ΚΑΤΗΓΟΡΙΑ 1: D118, D122*, D123, D207, D217, D218, F238

ΚΑΤΗΓΟΡΙΑ 2: D107, D143

ΚΑΤΗΓΟΡΙΑ 3: A303, A319, A338, A339, A378

Φύλλο Λευκής Μελαμίνης Κωδ. Χρώματος D152 (101)

ΥΨΟΣ/ΠΛΑΤΟΣ	ΠΑΧΟΣ 8mm	ΠΑΧΟΣ 16mm	ΠΑΧΟΣ 18mm	ΠΑΧΟΣ 25mm	
3660x1830mm	7,30	9,55	10,75	15,44	ΤΙΜΗ €/m ²
3660x1830mm	912,91	597,17	597,17	617,76	ΤΙΜΗ €/m ³

Η συλλογή υποστηρίζεται από PVC 22/1, 22/0,45 και 28/1mm σε κουλούρες ή τρέχοντα μέτρα.

ΛΟΙΠΑ

Επεξεργασία Επιφάνειας: Κοπή

Επεξεργασία Επιφάνειας: Κόλλημα PVC 22/1

Κουλούρα ή τρέχοντα PVC

1,14 €/κοπή

(pvc εντός τιμής)

3,43 €/m

Κατόπιν συνενόησης από στοκ μας

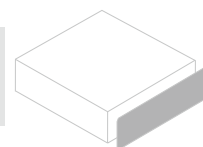

Οι άνω τιμές είναι προτεινόμενης λιανικής





ΜΕΛΑΜΙΝΕΣ *Interlaction*

ΚΑΤΗΓΟΡΙΑ 1 (μόνο σε 18mm πάχος)

ΜΑΤ D108	ΜΑΤ D114	ΜΑΤ D117	ΜΑΤ D133	ΜΑΤ D134	ΜΑΤ D230 NEW
-------------	-------------	-------------	-------------	-------------	------------------------

ΚΑΤΗΓΟΡΙΑ 2

ΠΟΡΟ VNR A312	ΠΟΡΟ VNR A316	ΠΟΡΟ VNR A333	FREZE A395 NEW	MATRIX A396	MATRIX A406
ΠΟΡΟ VNR A410	ΠΟΡΟ VNR A411	FREZE A427 NEW	MATRIX A428	MATRIX A434	MATRIX A439
MATRIX A440	MATRIX A441	MATRIX A458	ΠΟΡΟ VNR A480	ΠΟΡΟ VNR A495	ΠΟΡΟ VNR A500 NEW
ΠΟΡΟ VNR A525	ΠΟΡΟ VNR A548	ΠΟΡΟ VNR A549	ΠΟΡΟ VNR A552	ΠΟΡΟ VNR A553	ΠΟΡΟ VNR A559
VNR A560 NEW	MATRIX A565	VNR A566 NEW	VNR A567 NEW	VNR A568 NEW	ΠΟΡΟ VNR A570
ΠΟΡΟ VNR A809	FREZE A829 NEW	FREZE A830 NEW	FREZE A847 NEW	VNR A864 NEW	ΠΟΡΟ VNR A891
ΣΑΓΡΕ D116 NEW	ΣΑΓΡΕ F261	ΚΑΤΗΓΟΡΙΑ 3			ΣΑΓΡΕ I380

ΜΕΛΑΜΙΝΕΣ InterAction-TheInterMelamineCollection

The
Intermelamine
Collection

ΚΑΤ.	ΔΙΑΣΤΑΣΕΙΣ	ΠΑΧΟΣ 8mm	ΠΑΧΟΣ 16mm	ΠΑΧΟΣ 18mm	ΠΑΧΟΣ 25mm	
ΚΑΤ. 1	3660x1830mm	-	-	13,12	-	ΤΙΜΗ €/m ²
ΚΑΤ. 1	3660x1830mm	-	-	728,73	-	ΤΙΜΗ €/m ³
ΚΑΤ. 2	3660x1830mm	9,11	11,90	13,12	18,40	ΤΙΜΗ €/m ²
ΚΑΤ. 2	3660x1830mm	1.138,28	743,60	728,73	735,59	ΤΙΜΗ €/m ³
ΚΑΤ. 3	3660x1830mm	9,94	12,93	14,25	16,57	ΤΙΜΗ €/m ²
ΚΑΤ. 3	3660x1830mm	1.242,38	807,66	791,65	799,66	ΤΙΜΗ €/m ³

Η συλλογή υποστηρίζεται από PVC 22/1 και 28/1mm σε κουλούρες ή τρέχοντα m.

Κωδικί Χρωμάτων

ΚΑΤΗΓΟΡΙΑ 1: D114, D134, D108, D117, D133, D230

ΚΑΤΗΓΟΡΙΑ 2: A312, A316, A333, A395, A396, A406, A410, A411, A427, A428, A434, A439, A440, A441, A458, A480, A495, A500, A525, A548, A549, A552, A553, A559, A560, A565, A566, A567, A568, A570, A809, A829, A830, A847, A864, A891, D116, F261

ΚΑΤΗΓΟΡΙΑ 3: I380

- Οι κωδικοί: A406, A440, A441, A396 δεν διατίθενται σε πάχνη 16mm και 25mm
- Οι κωδικοί: A480, A495, A525, A548, A549, A552, A553, A559, A570, A891, A830, A395, A427, A847, A829, A560, A566, A567, A568, D116 δεν διατίθενται σε πάχος 16mm

Λοιπά

Επεξεργασία Επιφάνειας: Κοπή

Επεξεργασία Επιφάνειας: Κόλλημα PVC 22/1

Κουλούρα ή Τρέχοντα Μέτρα PVC

1,14 €/κοπή
(pvc εντός τιμής) 3,43 €/m
Κατόπιν συνεννόησης από στοκ μας

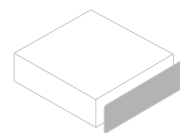

Οι άνω τιμές είναι προτεινόμενης λιανικής

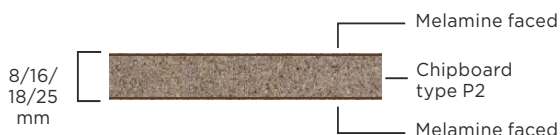

steam resistant to ISO 14322



impact resistant to EN 14322



resistant against cigarette glows to EN 14322



light-fast ISO 4892



abrasion resistant to EN 14322



easy to clean

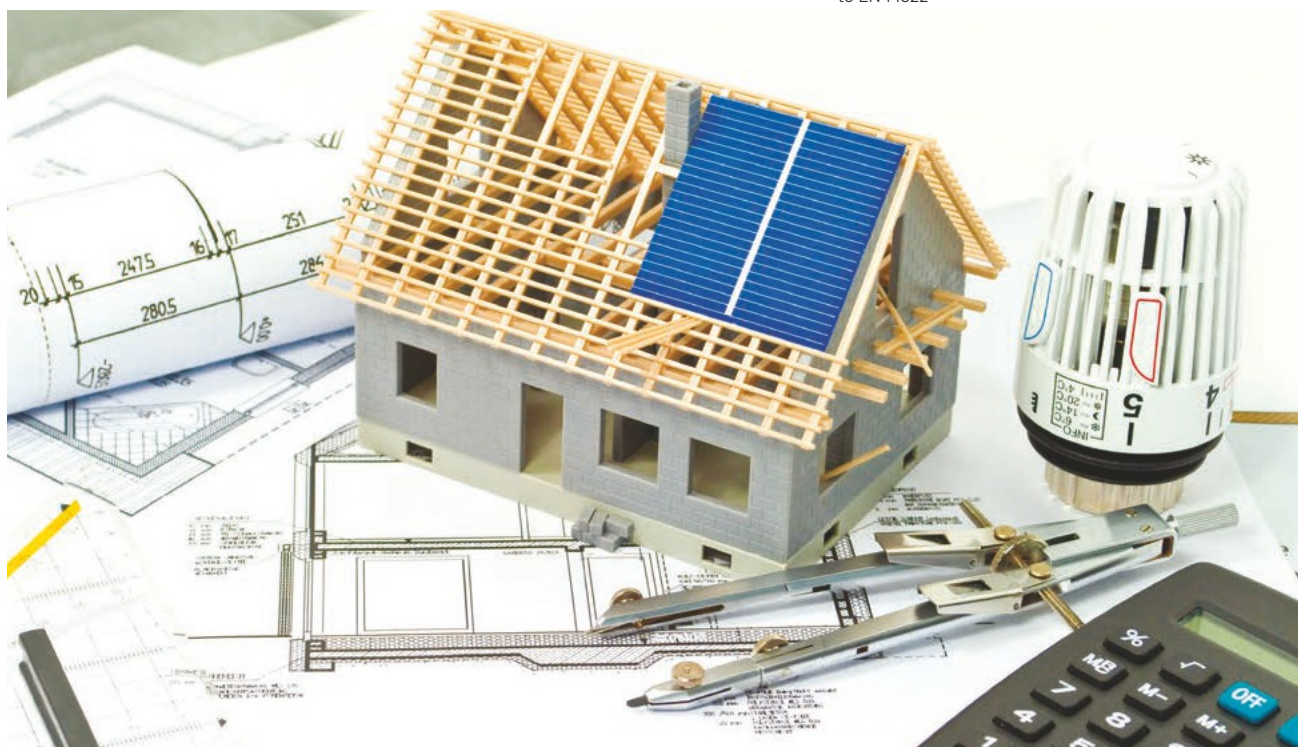



ΜΕΛΑΜΙΝΕΣ *Inter|shine*

ΚΑΤΗΓΟΡΙΑ 1



D129GL

ΚΑΤΗΓΟΡΙΑ 2



D107GL



D118GL

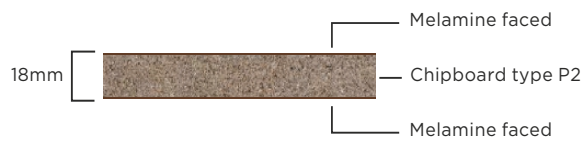

steam resistant to ISO 14322



impact resistant to EN 14322



resistant against cigarette glows to EN 14322



light-fast ISO 4892



abrasion resistant to EN 14322



easy to clean

ΜΕΛΑΜΙΝΕΣ InterShine-TheInterMelamineCollection

The
Intermelamine
Collection

ΚΑΤ.	ΔΙΑΣΤΑΣΕΙΣ	ΠΑΧΟΣ 8mm	ΠΑΧΟΣ 16mm	ΠΑΧΟΣ 18mm	ΠΑΧΟΣ 25mm	
ΚΑΤ. 1	3660x1830mm	-	-	12,85	-	ΤΙΜΗ €/m ²
ΚΑΤ. 1	3660x1830mm	-	-	713,86	-	ΤΙΜΗ €/m ³
ΚΑΤ. 2	3660x1830mm	-	-	13,05	-	ΤΙΜΗ €/m ²
ΚΑΤ. 2	3660x1830mm	-	-	725,30	-	ΤΙΜΗ €/m ³

Η συλλογή υποστηρίζεται από PVC 22/1mm σε κουλούρες ή τρέχοντα m

Κωδικό Χρωμάτων

ΚΑΤΗΓΟΡΙΑ 1: D129GL

ΚΑΤΗΓΟΡΙΑ 2: D107GL, D118GL

Λοιπά

Επεξεργασία Επιφάνειας: Κοπή		1,14	€/κοπή
Επεξεργασία Επιφάνειας: Κόλλημα PVC 22/1	(ρnc εντός τιμής)	3,43	€/m
Επεξεργασία Επιφάνειας: Κόλλημα LASER 22/1,2	(ρnc εντός τιμής)	4,76	€/m
Επεξεργασία Επιφάνειας: Κόλλημα PU 22/1	(ρnc εντός τιμής)	3,55	€/m
Κουλούρα ή Τρέχοντα Μέτρα PVC	Κατόπιν συνεννόησης από στοκ μας		

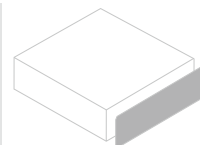

Οι άνω τιμές είναι προτεινόμενης λιανικής





H₄ O₁ M₃ E₁

ΕΠΕΝΔΥΣΕΙΣ/ ΕΠΙΦΑΝΕΙΕΣ ΧΩΡΙΣ ΚΟΥΡΒΕΣ

Συλλογή επενδεδυμένων MDF 8mm, χρωμάτων ELTOP

με φορμάικα 0,7-0,8mm σε όλους τους κωδικούς χρωμάτων της συλλογής TopClass, TopSquare, TrueScale (180fx), Formica βακελιτικά, Premium βακελιτικά, Sm 'art και πίσω όψη φόδρα ή ομοιόχρωμο HPL. Διάσταση επενδεδυμένου φύλλου mdf 3600x max πλάτος έως 1220mm.

Σελ. 87

Συλλογή επενδεδυμένων Νοβοπάν type P2, type P5, χρωμάτων ELTOP

οικολογικού βάση Ευρωπαϊκών προδιαγραφών, με επένδυση από φορμάικα 0,7-0,8mm σε όλους τους κωδικούς χρωμάτων της συλλογής TopClass, TopSquare, TrueScale (180fx), Formica βακελιτικά, Premium βακελιτικά, SM' art και πίσω όψη φόδρα ή ομοιόχρωμο HPL. Διάσταση επενδεδυμένου φύλλου νοβοπάν ανάλογη με την συλλογή του HPL που χρησιμοποιήθηκε. Πλάτος έως 1220mm.

Σελ. 87

Συλλογή επενδεδυμένων MDF με φυσικό καπλαμά,

και πίσω όψη φόδρα. Διαστάσεις επενδεδυμένου φύλλου mdf 3050x1220 στα 9-17-20-26mm, 3050x1850 στα 9-17-20-26mm και 2850x2100 στα 17-20mm.

Σελ. 87

Συλλογή επενδεδυμένων MDF ACRYSIGN 1800TopX Antiscratch

με επένδυση ακρυλικού High Gloss Antiscratch και πίσω όψη λευκό χρώμα ματ. Διάσταση φύλλου 2800x2070mm, πάχος 18mm. Η συλλογή διατηρείται σε στοκ, υποστηρίζεται από ομοιόχρωμο pvc 22/1mm & από επεξεργασίες κόλλησης pvc, laser & pu.

Σελ. 88

Συλλογή επενδεδυμένων Κόντρα Πλακέ χρωμάτων LIRI,

με φορμάικα 0,8mm της LIRI Collection, χωρίς κούρβες, επένδυσης 1 όψης και πίσω φόδρα ή 2 όψεων. Τα πάνελ παραδίδονται ολόκληρα σε διάσταση 2440x1220mm και πάχος πυρήνα 6mm, 15mm, 18mm.

Σελ. 86

Συλλογή επενδεδυμένων Κόντρα Πλακέ για κουτί,

με φόδρα υπόλευκη σε ματ ή γυαλιστερό και πυρήνα 6mm, 15mm, 18mm. Τα πάνελ παραδίδονται ολόκληρα σε διάσταση 2440x1220mm.

Σελ. 86

Συλλογή επενδεδυμένων PET MDF Metallic Super Mat,

ανακαλύψτε τα νέα μας decor με μεταλλικό εφέ. 6 μοναδικά χρώματα έρχονται να εμπλουτίσουν τη συλλογή της ELTOP με πυρήνα MDF, πίσω όψη μαύρη μελαμίνη & διάσταση 2800mm x 1220mm. Η συλλογή επενδεδυμένων PET Metallic Super Mat, είναι απόλυτα εναρμονισμένη με τις διεθνείς τάσεις της αγοράς και σας παρέχει όλα τα ποιοτικά χαρακτηριστικά ενός προϊόντος με εξαιρετική αισθητική και πολύ καλή σχέση ποιότητας τιμής. Παράγονται κατ' αποκλειστικότητα στην Ελλάδα από την ELTOP. Τα PET είναι κατάλληλα για κάθε επένδυση κάθετης επιφάνειας και δημιουργούν μέρη επίπλων σε κάθε τύπο χώρου, προσωπικό ή επαγγελματικό. Ντύστε τις κάθετες επιφάνειες επίπλων κατοικίας, ξενοδοχείων, καταστημάτων, τα πορτάκια στο χώρο της κουζίνας, τις ντουλάπες, τη βιβλιοθήκη, τον χώρο των γραφείων σας με την αισθητική δύναμη του μεταλλικού στοιχείου. Τα PET με όψη μετάλλου αλλάζουν τελείως την όψη του χώρου ανάλογα με το φωτισμό και τον συνδυασμό με την υπόλοιπη εσωτερική διακόσμηση.

Σελ. 88

Συλλογή επενδεδυμένων PET AGT Trendy Panel,

εξερευνήστε τη νέα συλλογή διακοσμητικών πάνελ PET της AGT, διαθέσιμη σε 14 μοναδικά χρώματα και επιφάνειες διαστάσεων 2800x1220mm, σε όλες τις εταιρείες του ομίλου Interwood - επίσημους διανομείς προϊόντων AGT στην Ελλάδα. Αναγνωρισμένη ως κορυφαίος κατασκευαστής ποιοτικών υλικών για τους τομείς της επίπλωσης, της διακόσμησης και των κατασκευών, η AGT μεταμορφώνει κάθε έργο. Προσθέτοντας χρώμα, κομψότητα και βιώσιμη ζωντάνια στους χώρους εκατομμυρίων ανθρώπων που δίνουν αξία στην ποιότητα και την αισθητική, η AGT αποτελεί σημείο αναφοράς στον τομέα των εξαρτημάτων επίπλων. Από την ίδρυσή της το 1984 έως σήμερα, παραμένει πιστή στις ηθικές αξίες και τις αρχές ποιότητας, παρακολουθώντας στενά τις εξελίξεις στην τεχνολογία και τον σχεδιασμό - πάντα εμπνευσμένη από τη φύση.

Σελ. 88

ΕΠΕΝΔΥΣΕΙΣ/ ΕΠΙΦΑΝΕΙΕΣ ΧΩΡΙΣ ΚΟΥΡΒΕΣ

Επενδύσεις/Επιφάνειες **Κόντρα Πλακέ**

Χωρίς Κούρβες Με Φόδρα Υπόλευκη Γυαλιστερή ή Ματ Για Κουτί

ΤΙΜΗ €/m²

ΒΝΕΧΤ ΡΟΠΛΑΡ Κ/Π	ΜΗΚΟΣ	ΠΛΑΤΟΣ	ΠΑΧΟΣ	Κ/Π 6mm	Κ/Π 15mm	Κ/Π 18mm
Υπόλευκο Λείο 2 Όψεων	2435mm	1215mm		31,80*	-	38,90**
GARNICA ΡΟΠΛΑΡ Κ/Π	ΜΗΚΟΣ	ΠΛΑΤΟΣ	ΠΑΧΟΣ	Κ/Π 6mm	Κ/Π 15mm	Κ/Π 18mm
Υπόλευκο Γυαλιστερό ή Ματ 2 Όψεων	2440mm	1220mm		42,67	50,68	52,62

Τα επενδεδυμένα με υπόλευκη φόδρα προορίζονται για εσωτερική χρήση (π.χ. κουτί) και όχι για πρόσοψη (π.χ. πορτάκια κουζίνας)

* Υποχρεωτική Δεματοποίηση 15τεμ.

** Υποχρεωτική Δεματοποίηση 26τεμ.

Επενδύσεις/Επιφάνειες **Κόντρα Πλακέ GARNICA ΡΟΠΛΑΡ**

Χωρίς Κούρβες Με HPL Έγχρωμο Liri

ΤΙΜΗ €/m²

HPL Liri / Φόδρα	ΜΗΚΟΣ	ΠΛΑΤΟΣ	ΠΑΧΟΣ	Κ/Π 6mm	Κ/Π 15mm	Κ/Π 18mm
	2440mm	1220mm		47,82	55,83	57,77
HPL Liri / HPL Liri	ΜΗΚΟΣ	ΠΛΑΤΟΣ	ΠΑΧΟΣ	Κ/Π 6mm	Κ/Π 15mm	Κ/Π 18mm
	2440mm	1220mm		52,97	61,43	62,92

Λοιπά

ΤΙΜΗ

Επεξεργασία Επιφάνειας: Κοπή	1,14	€/κοπή
Επεξεργασία Επιφάνειας: Κόλλημα PVC 22/1 (PVC εντός τιμής)	3,43	€/m
Κουλούρα ή Τρέχοντα Μέτρα PVC		Κατόπιν συνεννόησης από στοκ μας

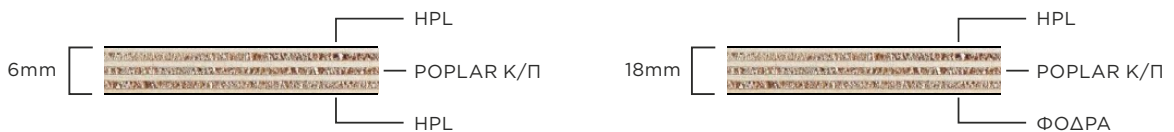

Οι άνω τιμές είναι προτεινόμενης λιανικής

ΕΠΕΝΔΥΣΕΙΣ/ ΕΠΙΦΑΝΕΙΕΣ ΧΩΡΙΣ ΚΟΥΡΒΕΣ

Επενδύσεις/Επιφάνειες **MDF**

Χωρίς Κούρβες Με HPL 1 ή 2'Όψεων των Συλλογών

TopClass, TopSquare, TrueScale (180fx), Formica & Premium HPL, Smart, ARPA Fenix^{NTM} ΤΙΜΗ €/m²

	ΜΗΚΟΣ	ΠΛΑΤΟΣ	ΠΑΧΟΣ	MDF 8mm
HPL / Φόδρα	3600mm	1220mm		68,48
HPL / HPL	3600mm	1220mm		80,27
HPL Fenix ^{NTM} / Φόδρα	3660mm	1220mm		109,31
HPL Fenix ^{NTM} / HPL Fenix ^{NTM}	3660mm	1220mm		159,14

- Τα επενδεδυμένα της συλλογής χρωμάτων Formica βακελιτικά παράγονται σε διάσταση 3050x1220.

Επενδύσεις/Επιφάνειες **Noβοπάν**

Χωρίς Κούρβες Με HPL 1 ή 2'Όψεων των Συλλογών

TopClass, TopSquare, TrueScale (180fx), Formica & Premium HPL, Smart, ARPA Fenix^{NTM} ΤΙΜΗ €/m²

	ΜΗΚΟΣ	ΠΛΑΤΟΣ	C/B 18mm (P2)	C/B 28mm (P5)	C/B 38mm (P5)
HPL / Χαρτί	*	1220mm	-	73,88	80,48
HPL / HPL	*	1220mm	60,28	89,51	98,46
HPL / Φόδρα	*	1220mm	49,16	80,29	88,50
HPL Premium / HPL Premium	*	1220mm	61,24	-	-
HPL Fenix ^{NTM} / Φόδρα Λευκή	*	1220mm	87,85	-	142,61
HPL Fenix ^{NTM} / Φόδρα Ομοιόχρωμη	*	1220mm	95,97	-	151,58
HPL Fenix ^{NTM} / HPL Fenix ^{NTM}	*	1220mm	116,41	-	159,16

* **Χρώματα Μήκους 4100mm:** Όλοι οι κωδικοί των χρωμάτων TopClass KAT. 1&2, TopSquare και Fenix^{NTM}

* **Χρώματα Μήκους 3600mm:** Όλοι οι κωδικοί πάγκων TopClass KAT. 3

(πλην των εξαιρέσεων της κατηγορίας 3 που είναι 4,10m)

* **Χρώματα Μήκους 3660mm:** Όλοι οι κωδικοί PREMIUM

* **Χρώματα Μήκους 3050mm:** Όλοι οι κωδικοί FORMICA

Λοιπά

ΤΙΜΗ

Επεξεργασία Επιφάνειας: Κοπή	1,14 €/κοπή
Επεξεργασία Επιφάνειας: Κόλλημα PVC 22/1 (PVC εντός τιμής)	3,43 €/m
Κουλούρα ή Τρέχοντα Μέτρα PVC	Κατόπιν συνεννόησης από στοκ μας

Επενδύσεις/Επιφάνειες **MDF**

Χωρίς Κούρβες Με Φυσικό Καπλαμά Α/Φόδρα

ΤΙΜΗ €/m²

	ΜΗΚΟΣ	ΠΛΑΤΟΣ	MDF 9mm	MDF 17mm	MDF 20mm	MDF 26mm
Δρυς Α / Φόδρα	3050mm	1220mm	30,32	35,46	38,78	47,36
(πλατύβενο ή ισόβενο)	3050mm	1850mm	30,32	35,46	38,78	47,36
	2850mm	2100mm	-	35,46	38,78	-
Οξιά Α / Φόδρα	3050mm	1220mm	22,88	28,09	31,29	39,93
	3050mm	1850mm	22,88	28,09	31,29	39,93
	2850mm	2100mm	-	28,09	31,29	-

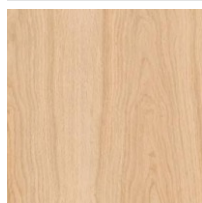

ΔΡΥΣ Α / ΠΛΑΤΥΒΕΝΟ

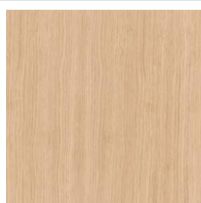

ΔΡΥΣ Α / ΙΣΟΒΕΝΟ

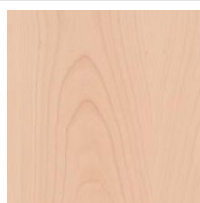

ΟΞΙΑ Α

Οι άνω τιμές είναι προτεινόμενης λιανικής

ΕΠΕΝΔΥΣΕΙΣ / ΕΠΙΦΑΝΕΙΕΣ ΧΩΡΙΣ ΚΟΥΡΒΕΣ

Ακρυλικό High Gloss MDF AKRYSIGN 1800TopX Antiscratch

Πίσω όψη λευκό ματ



PET MDF METALLIC (Μέταλλα Βουρτσιστά) Super Mat

Πίσω όψη μαύρο ματ



PET AGT Trendy Panel

Πίσω όψη παρόμοιο χρώμα μελαμίνης



ΕΠΕΝΔΥΣΕΙΣ/ ΕΠΙΦΑΝΕΙΕΣ ΧΩΡΙΣ ΚΟΥΡΒΕΣ

Ακρυλικό High Gloss MDF AKRYSIGN 1800TopX Antiscratch

ΤΙΜΗ €/m²

ΧΡΩΜΑΤΑ	ΜΗΚΟΣ	ΠΛΑΤΟΣ	ΠΑΧΟΣ	MDF 18mm
A146, A157, A168, A182, A183, A184, A194, A198, A202	2800mm	1220mm		52,05

Η πίσω όψη των ακρυλικών πάνελ είναι λευκό ματ, εκτός του A202 που έχει μαύρο ματ.

PET MDF METALLIC (Μέταλλα Βουρτσιστά) Super Mat



ΤΙΜΗ €/τεμ.

ΧΡΩΜΑΤΑ	ΜΗΚΟΣ	ΠΛΑΤΟΣ	ΠΑΧΟΣ	MDF 18mm
P207, P208, P209 P210, P211, P212	2800mm	1220mm		155,01

Η πίσω όψη των PET METALLIC πάνελ ματ είναι μαύρο ματ.

PET AGT Trendy Panel



ΤΙΜΗ €/τεμ.

ΧΡΩΜΑΤΑ	ΜΗΚΟΣ	ΠΛΑΤΟΣ	ΠΑΧΟΣ	MDF 18mm
SOFT MAT: ΛΕΥΚΟ 734	2800mm	1220mm		70,62
SOFT MAT: 723, 726, 728, 729, 730, 732, 735	2800mm	1220mm		75,46
SOFT MAT 2: 3001	2800mm	1220mm		87,56
HIGH GLOSS: ΛΕΥΚΟ 601	2800mm	1220mm		7062
HIGH GLOSS: 647, 878, 6002, 6008, 6017, 6021	2800mm	1220mm		75,46

Η πίσω όψη των PET Trendy Panel είναι μελαμίνη παραπλήσιο χρώμα με την πάνω όψη, εκτός του 735 που έχει λευκή πίσω όψη.

Λοιπά

ΤΙΜΗ

Επεξεργασία Επιφάνειας: Κοπή	1,14 €/κοπή
Επεξεργασία Επιφάνειας: Κόλλημα PVC 22/1	PVC εντός τιμής 2,86 €/m
Επεξεργασία Επιφάνειας: Κόλλημα PVC 22/1 Metallic	PVC εντός τιμής 4,58 €/m
Επεξεργασία Επιφάνειας: Κόλλημα LASER 22/1.2	PVC εντός τιμής 4,76 €/m
Επεξεργασία Επιφάνειας: Κόλλημα PU 22/1	PVC εντός τιμής 3,55 €/m
Κουλούρα ή Τρέχοντα Μέτρα PVC	Κατόπιν συνεννόησης από στοκ μας

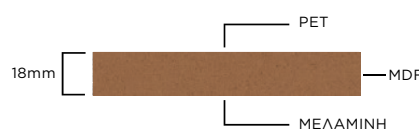
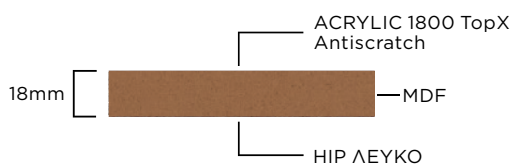

Οι άνω τιμές είναι προτεινόμενης λιανικής



ΦΥΛΛΑ ΦΟΡΜΑΙΚΑΣ | HPL

Φύλλα φορμάικας HPL Postforming, χρωμάτων ELTOP,

σε όλους τους κωδικούς χρωμάτων των συλλογών της Eltop: TopClass, TopSquare, TrueScale (180fx), Formica AR+, Premium βακελιτικά, SM' art.

Τα φύλλα HPL διατηρούνται σε μόνιμο στοκ και αναπληρώνονται με συνεχή φορτία, έτσι ώστε να μπορούν να εξυπηρετήσουν άμεσα κάθε μικρό ή μεγάλο έργο. Παραδίδονται σε ολόκληρα φύλλα αλλά και σε μικρότερη διάσταση φάρδους με επιβάρυνση κόστους. Το στοκ καλύπτει μεγάλη ποικιλία διαστάσεων και διάφορες κατηγορίες τιμών.

Σελ. 92

Φύλλα φορμάικας Fenix^{NTM} HPL από την ARPA Industriale, Decorative Collection,

μιας από τις σημαντικότερες παραγωγούς laminate διεθνώς, όνομα συνυφασμένο με την ποιότητα και τις τεχνολογικές καινοτομίες, σε όλα τα χρώματα της συλλογής πάγκων Fenix^{NTM} (φορμάικες νανοτεχνολογίας) & Arpa General Collection της συλλογής των επενδεδυμένων mdf. Επίσης σε όποιο άλλο χρώμα (κατά παραγγελία) από την ευρύτερη συλλογή των HPL της που προορίζονται για Interior Design. Οι HPL Arpa παραδίδονται σε ολόκληρα φύλλα. Σε ποικιλία διαστάσεων και σε διάφορες κατηγορίες τιμών.

Σελ. 93

Φύλλα φορμάικας H.P.L Standard από την EGGER,

μιας από τις σημαντικότερες παραγωγούς HPL διεθνώς, όνομα συνυφασμένο με την αισθητική το design και την τεχνολογική υπεροχή. Η πλούσια γκάμα από HPL της Egger έρχεται να συμπληρώσει με τον πληρέστερο τρόπο τις πλούσιες συλλογές μελαμινών της, προσδίδοντας απόλυτο οπτικό ταίριασμα σε κάθε κατασκευή. Χωρίς min. παραγγελίες και με πολύ συχνές αναπληρώσεις φορτίων. Με όψη και αίσθηση αληθινού ξύλου, με καθαρά φωτεινά μονόχρωμα, με εξαιρετικό color match των χρωμάτων μεταξύ τους, οι φορμάικες Egger εμπλουτίζουν και βελτιώνουν τις συλλογές της ELTOP. Σε μεγάλη ποικιλία διαστάσεων και σε άριστη σχέση ποιότητας τιμής. Διάσταση φύλλου HPL 3600x1310x0,8mm. Διαθέσιμες όλες οι εναλλακτικές φινιτούρες ανά κωδικό καθώς και διαστάσεις για κατασκευή πόρτας.

Σελ. 93

Φύλλα φορμάικας HOMAPAL,

η συλλογή Homapal περιλαμβάνει μια ποικιλία διακοσμητικών μεταλλικών επιφανειών με πολύ ιδιαίτερα χαρακτηριστικά, τόσο ποιοτικά όσο και αισθητικά. Περιλαμβάνει περισσότερα από 130 μεταλλικά χρώματα που καλύπτουν ένα ποικίλο φάσμα διακόσμησης από κλασικό έως μοντέρνο, από σχεδιασμένο στο χέρι ως industrial chic. Η συλλογή Homapal συνδυάζει μοναδικές υφές και χρωματική παλέτα αληθινών μετάλλων με ανθεκτικότητα, ευκαμψία και χαμηλό βάρος. Η υφή των μεταλλικών επιφανειών ζωντανεύει τις αισθήσεις και δημιουργεί εμπνευσμένες διακοσμήσεις εσωτερικών χώρων. Το μέταλλο εξασφαλίζει στον σχεδιασμό σας τα ωραιότερα εφέ. Ασήμι, χρυσός, χαλκός, ορείχαλκος, stainless steel, σφυρίλατο, καθρέπτης, plex, super mat, brushed aluminium είναι λίγες μόνο από τις επιλογές των αληθινών μεταλλικών φύλλων HPL της Homapal που σας προσφέρει η εταιρία μας.

Σελ. 94

Φύλλα φορμάικας HPL για πόρτες από τη LIRI,

μιας από τις παλαιότερες Ιταλούς παραγωγούς, με χρώματα που καλύπτουν κάθε βασική συλλογή και που απευθύνονται διαστασιολογικά στον κατασκευαστικό τομέα της πόρτας. Σε μόνιμο στοκ αλλά και με παραγγελία οποιουδήποτε κωδικού από την ευρύτερη συλλογή των standard HPL των καταλόγων της με συχνά φορτία αναπληρώσεων.

Σελ. 105

Φύλλα φορμάικας Compact 10 & 12mm,

των Formica® Truescale, Arpa, Arpa Fenix^{NTM}, Gentas, Asd, Egger και SM 'art. Η συλλογή επιδέχεται επεξεργασίες κοπής.

Σελ. 106

ΦΥΛΛΑ ΦΟΡΜΑΙΚΑΣ | HIGH PRESSURE LAMINATE

Φύλλα Φορμάικας HPL Postforming των συλλογών TopClass, TopSquare, Formica Truescale (180fx), SM 'art & Getallit, Formica & Premium Βακελιτικά

ΤΙΜΗ €/m²

ΚΑΤΗΓΟΡΙΕΣ

H.P.L ΚΑΤΗΓ TopClass 1 & 2	24,73
H.P.L ΚΑΤΗΓ TopClass 3 & βακελιτικά Formica	38,19
H.P.L ΚΑΤΗΓ TopSquare	24,73
H.P.L ΚΑΤΗΓ βακελιτικά Premium	20,72
H.P.L. DIGIFORM	75,88

Τα άνω φύλλα φορμάικας παραδίδονται ολόκληρα ή σε μικρότερη διάσταση φάρδους με επιβάρυνση κόστους 10% στο τετρ.μ Διαστάσεις φύλλων αναλόγου στοκ

Φύλλα Φορμάικας Backing Φόδρα

ΤΙΜΗ €/m²

ΚΑΤΗΓΟΡΙΕΣ

ΦΟΔΡΑ ΛΕΥΚΗ Mat ή Γυαλ	7,92
ΦΟΔΡΑ ΕΓΧΡΩΜΗ Mat	24,09

Οι φόδρες παραδίδονται σε ολόκληρα φύλλα

Οι άνω τιμές είναι προτεινόμενης λιανικής

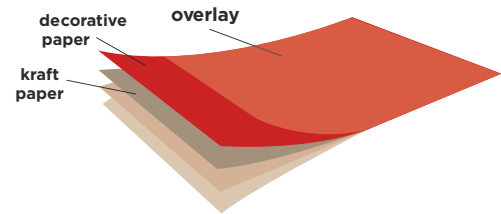

ΦΥΛΛΑ ΦΟΡΜΑΙΚΑΣ | HIGH PRESSURE LAMINATE

Φύλλα Φορμάικας HPL Arpa Fenix^{NTM} Nanotech Mat Material

ΚΑΤΗΓΟΡΙΕΣ	ΔΙΑΣΤΑΣΗ	ΤΙΜΗ €/m ²
H.P.L FENIX ^{NTM} 0,9mm	4200x1300/1600mm (αναλόγου στοκ)	75,88

Τα φύλλα φορμάικας FENIX^{NTM} παραδίδονται ολόκληρα.
Σας παρέχουμε την δυνατότητα κατόπιν παραγγελίας για παραδόσεις σε οποιοδήποτε από τα χρώματα της ευρύτερης συλλογής FENIX^{NTM}.

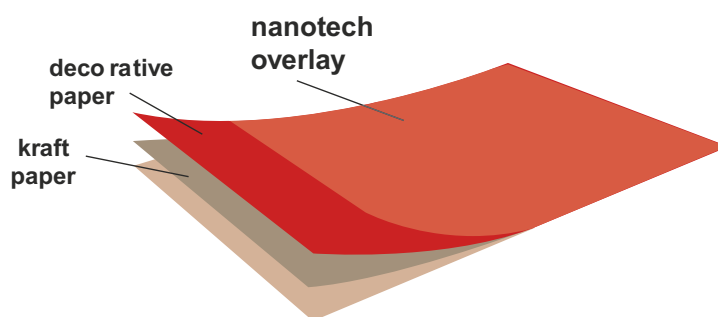

Φύλλα Φορμάικας HPL EGGER (from the roll)













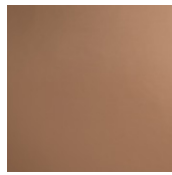

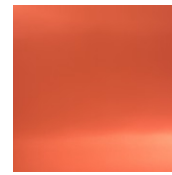

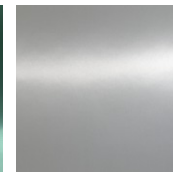

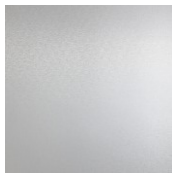

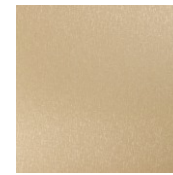
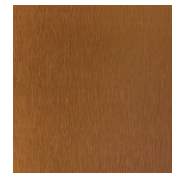





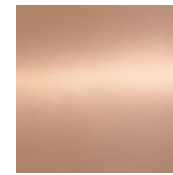

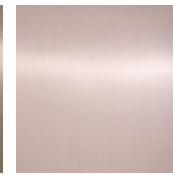







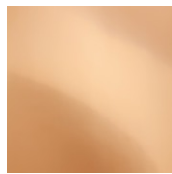
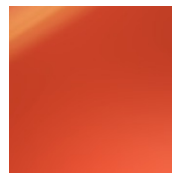







ΧΡΩΜΑΤΟΛΟΓΙΟ HPL EGGER 0,6mm	ΔΙΑΣΤΑΣΗ	ΤΙΜΗ €/m ²																																				
<table border="1"> <tr> <td>F021</td> <td>H110</td> <td>U763</td> <td>W1000</td> </tr> <tr> <td>F104</td> <td>H194</td> <td>U999</td> <td></td> </tr> <tr> <td>F186</td> <td>H1145</td> <td></td> <td></td> </tr> <tr> <td>F204</td> <td>H1401</td> <td></td> <td></td> </tr> <tr> <td>F206</td> <td>H1486</td> <td></td> <td></td> </tr> <tr> <td>F812</td> <td>H2031</td> <td></td> <td></td> </tr> <tr> <td></td> <td>H3303</td> <td></td> <td></td> </tr> <tr> <td></td> <td>H3331</td> <td></td> <td></td> </tr> <tr> <td></td> <td>H3730</td> <td></td> <td></td> </tr> </table>	F021	H110	U763	W1000	F104	H194	U999		F186	H1145			F204	H1401			F206	H1486			F812	H2031				H3303				H3331				H3730			3600x1310mm	20,48
F021	H110	U763	W1000																																			
F104	H194	U999																																				
F186	H1145																																					
F204	H1401																																					
F206	H1486																																					
F812	H2031																																					
	H3303																																					
	H3331																																					
	H3730																																					

Τα φύλλα φορμάικας EGGER παραδίδονται ολόκληρα και είναι σε στοκ.

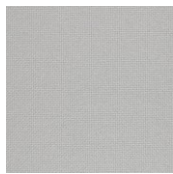
Οι άνω τιμές είναι προτεινόμενης λιανικής

ΦΥΛΛΑ ΦΟΡΜΑΙΚΑΣ | HOMAPAL METALS

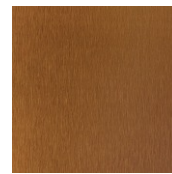
Elements

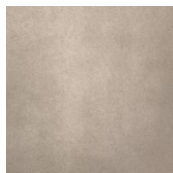
						
325	342/000	347/000	351 NEW	353 NEW	359 NEW	409/000
						
423/980	431	433	434	437	439	441
						
444N	442	446	447	448	451	454
						
456	470	471	472 NEW	473	474	475/000
						
476 NEW	477	478 NEW	485/000	546	791	791AD
						
794	794AD	796	796AD	807/980	820/000	M2006
						
M5308	M5309	M5311	M5312	M6422	M6423	M6424
						
M6426						

ΦΥΛΛΑ ΦΟΡΜΑΙΚΑΣ | HOMAPAL METALS

Elements

ΚΩΔ.	Decorname	Πάχος	Διαστάσεις (m)			ΤΙΜΗ €/m ² Ποσότητα Φύλλων			Balancer
			2,44x1,22	3,05x1,22	3,05x1,30	1-9 τεμ.	10-49 τεμ.	+49 τεμ.	
325	Alu Brushed Champagne	1,0	•	•		65,78	64,54	63,29	001
342/000	Alu Plain Polished Goldtone	1,0	•	•		65,78	64,54	63,29	001
347/000	Alu Plain Polished Coppertone	1,0	•	•		65,78	64,54	63,29	001
351	Alu Plain Polished Solar Glow NEW	1,0	•	•		125,58	123,21	120,83	001
353	Alu Plain Polished Clay Jar NEW	1,0	•	•		125,58	123,21	120,83	001
359	Alu Plain Polished Moss Green NEW	1,0	•	•		125,58	123,21	120,83	001
409/000	Alu Brushed Steeltone	0,8	•	•		65,78	64,54	63,29	001
423/980	Alu Plex Stainless Steeltone	1,0	•	•		114,64	112,47	110,28	001
431	Alu Crossbrushed Natural	1,0	•	•		69,54	68,23	66,89	001
433	Alu Crossbrushed Stainless Steeltone	1,0	•	•		69,54	68,23	66,89	001
434	Alu Crossbrushed Goldtone	1,0	•	•		69,54	68,23	66,89	001
437	Alu Crossbrushed Coppertone	1,0	•	•		69,54	68,23	66,89	001
439	Alu Crossbrushed Brownish Grey	1,0	•	•		69,54	68,23	66,89	001
441	Alu Brushed Natural	1,0	•	•	•	65,78	64,54	63,29	001
444N	Alu Plain Polished Natural	1,0	•	•		65,78	64,54	63,29	001
442	Alu Brushed Goldtone	1,0	•	•		78,00	76,51	75,02	001
446	Alu Brushed Steeltone	1,0	•	•	•	78,00	76,51	75,02	001
447	Alu Brushed Coppertone	1,0	•	•		78,00	76,51	75,02	001
448	Alu Brushed Black	1,0	•	•		65,78	64,54	63,29	001
451	Alu Brushed Bronzestone	1,0	•	•		65,78	64,54	63,29	001
454	Alu Brushed Rosegold	1,0	•	•		65,78	64,54	63,29	001
456	Alu Brushed Medium Bronzestone	1,0	•	•		65,78	64,54	63,29	001
470	Alu Mirror Polished Superior Natural	1,0	•	•		127,80	125,38	122,96	005 ή 015
471	Alu Mirror Polished Goldtone	1,0	•	•		127,80	125,38	122,96	005 ή 015
472	Alu Mirror Polished Solar Glow NEW	1,0	•	•		125,58	123,21	120,83	005 ή 015
473	Alu Mirror Polished Tea	1,0	•	•		127,80	125,38	122,96	005 ή 015
474	Alu Mirror Polished Smokey Grey	1,0	•	•		127,80	125,38	122,96	005 ή 015
475/000	Alu Plain Polished Gunmetal Matt	1,0	•	•		127,80	125,38	122,96	005 ή 015
476	Alu Mirror Polished Moss Green NEW	1,0	•	•		125,58	123,21	120,83	005 ή 015
477	Alu Mirror Polished Coppertone	1,0	•	•		127,80	125,38	122,96	005 ή 015
478	Alu Mirror Polished Clay Jar NEW	1,0	•	•		125,58	123,21	120,83	005 ή 015
485/000	Alu Mirror Polished Special Natural	1,0	•	•		75,17	73,75	72,32	005 ή 015
546	Alu Brushed Stainless Steeltone	1,0	•	•		65,78	64,54	63,29	001
791	Alu Brushed Natural Special	0,8	•	•		56,39	55,31	54,24	001
791AD	Alu Brushed Natural Special Adverso	0,8	•	•		73,30	71,91	70,52	001
794	Alu Brushed Goldtone Special	0,8	•	•		56,39	55,31	54,24	001
794AD	Alu Brushed Goldtone Special Adverso	0,8	•	•		73,30	71,91	70,52	001
796	Alu Brushed Steeltone Special	0,8	•	•		56,39	55,31	54,24	001
796AD	Alu Brushed Steeltone Special Adverso	0,8	•	•		73,30	71,91	70,52	001
807/980	Alu Plex Bronzestone	1,0	•	•		114,64	112,47	110,28	001
820/000	Alu Softmatt Natural	0,8	•	•		65,78	64,54	63,29	001
M2006	Alu Plain Polished Bronzestone	1,0	•	•		105,29	103,17	101,11	001
M5308	Plex Aluminium	1,0	•	•		114,64	112,47	110,28	001
M5309	Plex Gold	1,0	•	•		114,64	112,47	110,28	001
M5311	Brushed Argent	1,0	•	•		84,58	82,97	81,36	001
M5312	Brushed Umbra	1,0	•	•		84,58	82,97	81,36	001
M6422	Brushed Cupro	1,0	•	•		84,58	82,97	81,36	001
M6423	Brushed Brass	1,0	•	•		84,58	82,97	81,36	001
M6424	Plex Copper	1,0	•	•		114,64	112,47	110,28	001
M6426	Plex Brass	1,0	•	•		114,64	112,47	110,28	001

ΦΥΛΛΑ ΦΟΡΜΑΙΚΑΣ | HOMAPAL METALS

Gestures

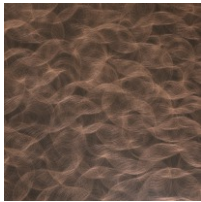

401/200

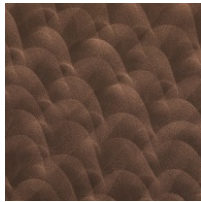

401/229

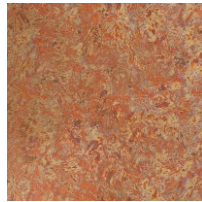

490

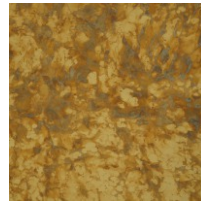

500/491



500/502



630

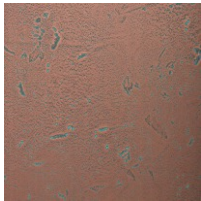

635/502

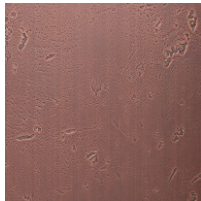

636/502

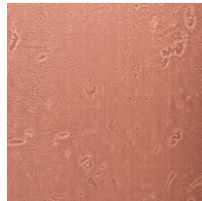

637/502

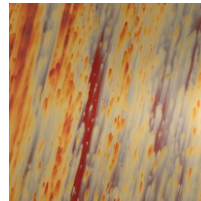

695D

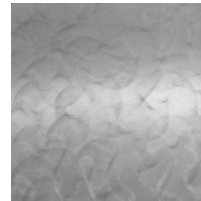

800/200



M4512



M5391



M5392

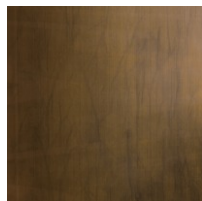

M8547



M9956 **NEW**



M9957 **NEW**

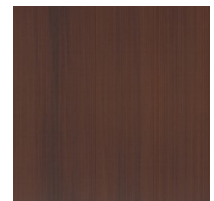

M9958



ΦΥΛΛΑ ΦΟΡΜΑΙΚΑΣ | HOMAPAL METALS

Gestures

ΚΩΔ.	Decorname	Πάχος	Διαστάσεις (m)		ΤΙΜΗ €/m ² Ποσότητα Φύλλων			Balancer
			2,44x1,22	3,05x1,22	1-9 τεμ.	10-49 τεμ.	+49 τεμ.	
401/200	Copper Crush	1,3	•	•	129,68	127,22	124,75	009
401/229	Copper Crush Stipple	1,3	•	•	129,68	127,22	124,75	009
490	Copper Antique	1,3	•	•	136,26	133,66	131,09	009
500/491	Brass Plain Antique (vertical joint at about 610mm)	1,0	•	•	141,90	139,21	136,50	009
500/502	Brass Moon (vertical joint at about 610mm)	1,3	•	•	141,90	139,21	136,50	009
630	Copper Black Patinated	1,3	•	•	116,53	114,31	112,09	002
635/502	Copper Moon Turquoise	1,3	•	•	136,26	133,66	131,09	009
636/502	Copper Moon Dark	1,3	•	•	136,26	133,66	131,09	009
637/502	Copper Moon Light	1,3	•	•	136,26	133,66	131,09	009
695D	Copper Stratos Diagonal	1,3	•	•	136,26	133,66	131,09	009
800/200	Alu Crush	1,0	•	•	136,26	133,66	131,09	001
M4512	Alu Crush Goldtone	1,0	•	•	136,26	133,66	131,09	001
M5391	Graphite Veil	1,3	•	•	185,12	181,61	178,10	002
M5392	Copper Veil	1,3	•	•	185,12	181,61	178,10	009
M8547	Matte Oxibronze (vert. joint at about 610mm)	1,0	•	•	136,26	133,66	131,09	009
M9956	Wax Rubbed Brass (vert. joint at about 610mm) NEW	1,0	•	•	181,93	185,60	175,02	009
M9957	Oil Rubbed Brass (vert. joint at about 610mm) NEW	1,0	•	•	181,93	185,60	175,02	009
M9958	Antique Rubbed Copper	1,3	•	•	136,26	133,66	131,09	009

Οι άνω τιμές είναι προτεινόμενης λιανικής



ΦΥΛΛΑ ΦΟΡΜΑΙΚΑΣ | HOMAPAL METALS

Perspectives/Depths

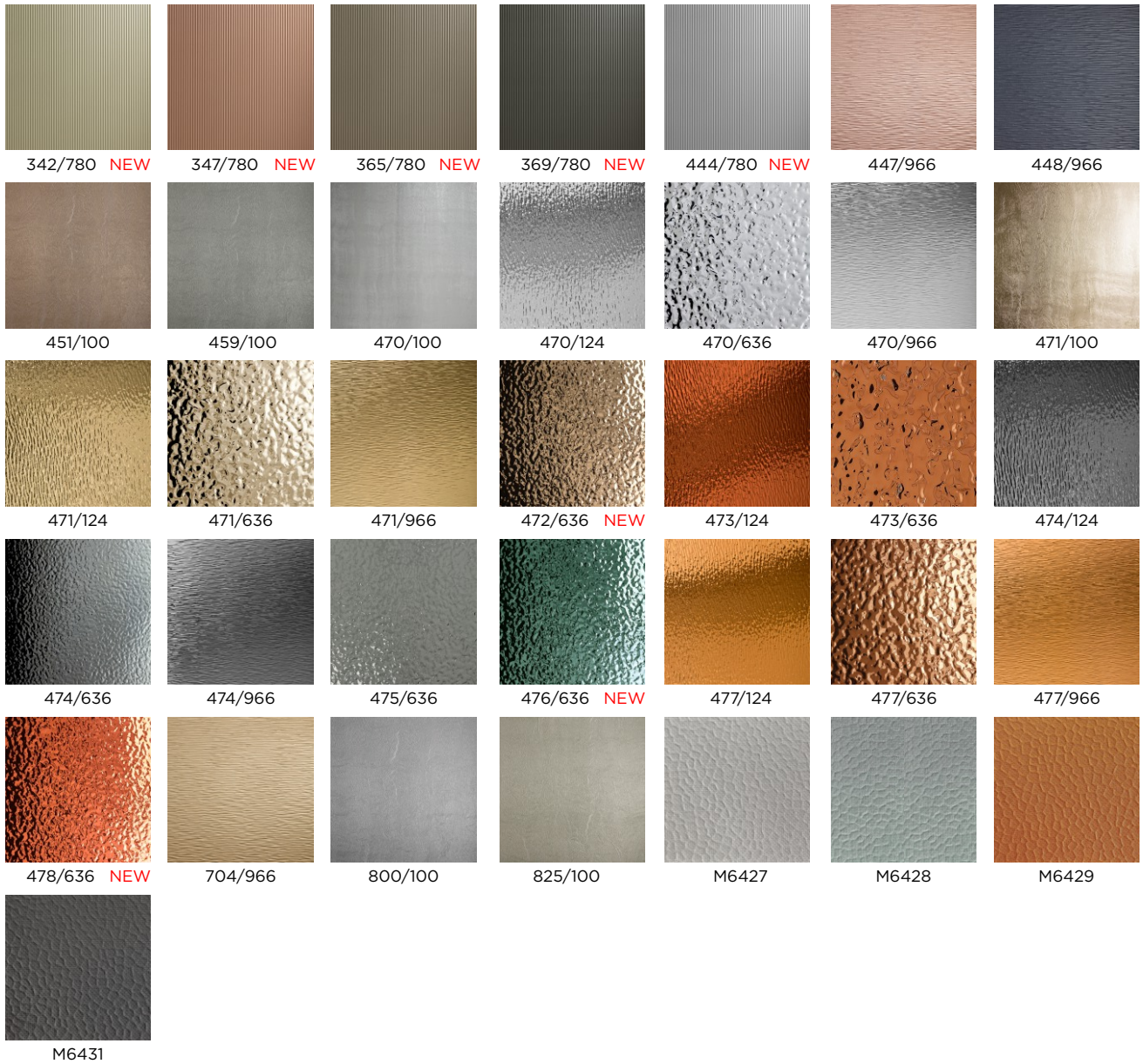

Perspectives/Geometries



Perspectives/Industrial

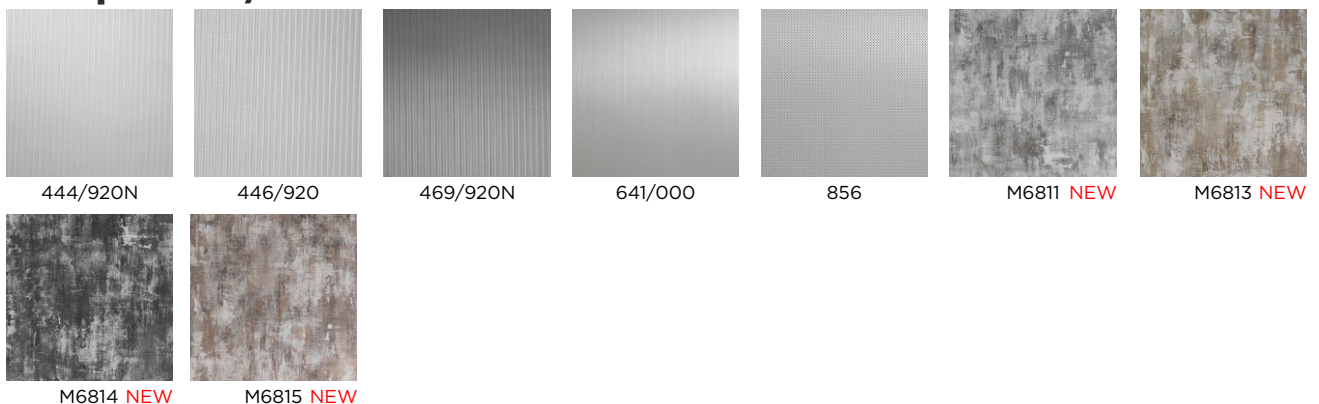

ΦΥΛΛΑ ΦΟΡΜΑΙΚΑΣ | HOMAPAL METALS

Perspectives/Depths

ΚΩΔ.	Decorname	Πάχος	Διαστάσεις (m)		ΤΙΜΗ €/m ² Ποσότητα Φύλλων			Balancer
			2,44x1,22	3,05x1,22	1-9 τεμ.	10-49 τεμ.	+49 τεμ.	
342/780	Alu Plain Polished Tuet Goldtone NEW	1,8	•	•	94,20	92,42	90,63	006
347/780	Alu Plain Polished Tuet Coppertone NEW	1,8	•	•	94,20	92,42	90,63	006
365/780	Alu Plain Polished Tuet Bronzestone NEW	1,8	•	•	94,20	92,42	90,63	006
369/780	Alu Plain Polished Tuet Anthracite NEW	1,8	•	•	94,20	92,42	90,63	006
444/780	Alu Plain Polished Tuet Natural NEW	1,8	•	•	94,20	92,42	90,63	006
447/966	Alu Cella Coppertone	1,3	•	•	95,86	94,03	92,21	002
448/966	Alu Cella Black	1,3	•	•	95,86	94,03	92,21	002
451/100	Alu Mesh Bronzestone	1,3	•	•	95,86	94,03	92,21	002
459/100	Alu Mesh Anthracite	1,3	•	•	95,86	94,03	92,21	002
470/100	Alu Mirror Polished Mesh Natural	1,3	•	•	138,14	135,51	132,90	005 ή 015
470/124	Alu Mirror Polished Cascade Natural	1,3	•	•	138,14	135,51	132,90	005 ή 015
470/636	Alu Mirror Polished Lava Natural	1,3	•	•	138,14	135,51	132,90	005 ή 015
470/966	Alu Mirror Polished Cella Natural	1,3	•	•	138,14	135,51	132,90	005 ή 015
471/100	Alu Mirror Polished Mesh Goldtone	1,3	•	•	138,14	135,51	132,90	005 ή 015
471/124	Alu Mirror Polished Cascade Goldtone	1,3	•	•	138,14	135,51	132,90	005 ή 015
471/636	Alu Mirror Polished Lava Goldtone	1,3	•	•	138,14	135,51	132,90	005 ή 015
471/966	Alu Mirror Polished Cella Goldtone	1,3	•	•	138,14	135,51	132,90	005 ή 015
472/636	Alu Mirror Polished Lava Solar Glow NEW	1,3	•	•	135,75	133,16	130,58	005 ή 015
473/124	Alu Mirror Polished Cascade Tea	1,3	•	•	138,14	135,51	132,90	005 ή 015
473/636	Alu Mirror Polished Lava Tea	1,3	•	•	138,14	135,51	132,90	005 ή 015
474/124	Alu Mirror Polished Cascade Smokey Grey	1,3	•	•	138,14	135,51	132,90	005 ή 015
474/636	Alu Mirror Polished Lava Smokey Grey	1,3	•	•	138,14	135,51	132,90	005 ή 015
474/966	Alu Mirror Polished Cella Smokey Grey	1,3	•	•	138,14	135,51	132,90	005 ή 015
475/636	Alu Plain Polished Lava Gunmetal Matt	1,3	•	•	138,14	135,51	132,90	005 ή 015
476/636	Alu Mirror Polished Lava Moss Green NEW	1,3	•	•	135,75	133,16	130,58	005 ή 015
477/124	Alu Mirror Polished Cascade Coppertone	1,3	•	•	138,14	135,51	132,90	005 ή 015
477/636	Alu Mirror Polished Lava Coppertone	1,3	•	•	138,14	135,51	132,90	005 ή 015
477/966	Alu Mirror Polished Cella Coppertone	1,3	•	•	138,14	135,51	132,90	005 ή 015
478/636	Alu Mirror Polished Lava Clay Jar NEW	1,3	•	•	135,75	133,16	130,58	005 ή 015
704/966	Alu Cella Goldtone	1,3	•	•	95,86	94,03	92,21	002
800/100	Alu Mesh Natural	1,3	•	•	95,86	94,03	92,21	002
825/100	Alu Mesh Champagne	1,3	•	•	95,86	94,03	92,21	002
M6427	Hammered Aluminium	1,3	•	•	114,64	112,47	110,28	002
M6428	Hammered Argent	1,3	•	•	114,64	112,47	110,28	002
M6429	Hammered Cupro	1,3	•	•	114,64	112,47	110,28	002
M6431	Hammered Graphite	1,3	•	•	114,64	112,47	110,28	002

Perspectives/Geometries

ΚΩΔ.	Decorname	Πάχος	Διαστάσεις (m)		ΤΙΜΗ €/m ² Ποσότητα Φύλλων			Balancer
			2,44x1,22	3,05x1,22	1-9 τεμ.	10-49 τεμ.	+49 τεμ.	
325/360	Alu Brushed Sapphire Champagne	1,0	•	•	120,28	117,99	115,72	001
451/360	Alu Brushed Sapphire Bronzestone	1,0	•	•	120,28	117,99	115,72	001
454/360	Alu Brushed Sapphire Rosegold	1,0	•	•	120,28	117,99	115,72	001
455/360	Alu Brushed Sapphire Graphite Brass	1,0	•	•	120,28	117,99	115,72	001
500/340	Diamond Antique (vertical joint at about 610 mm)	1,3	•	•	141,90	139,21	136,50	009
690/340	Copper Diamond Antique	1,3	•	•	138,14	135,51	132,90	009
807/340	Alu Diamond Bronzestone	1,0	•	•	120,28	117,99	115,72	002

Perspectives/Industrial

ΚΩΔ.	Decorname	Πάχος	Διαστάσεις (m)		ΤΙΜΗ €/m ² Ποσότητα Φύλλων			Balancer
			2,44x1,22	3,05x1,22	1-9 τεμ.	10-49 τεμ.	+49 τεμ.	
444/920N	Alu Riffel Horizontal Natural	0,9	•	•	120,28	117,99	115,72	001
446/920	Alu Riffel Horizontal Steeltone	0,9	•	•	120,28	117,99	115,72	001
469/920N	Alu Riffel Horizontal Anthracite	0,9	•	•	120,28	117,99	115,72	001
641/000	Stainless Steel Brushed	0,8	•	•	138,14	135,51	132,90	007
856	Alu Dots Steeltone	1,3	•	•	120,28	117,99	115,72	002
M6811	Metallic Gray NEW	1,0	•	•	118,21	115,96	113,70	001
M6813	Metallic Brass NEW	1,0	•	•	118,21	115,96	113,70	001
M6814	Metallic Black NEW	1,0	•	•	118,21	115,96	113,70	001
M6815	Metallic Copper NEW	1,0	•	•	118,21	115,96	113,70	001

Οι άνω τιμές είναι προτεινόμενης λιανικής

ΦΥΛΛΑ ΦΟΡΜΑΙΚΑΣ | HOMAPAL METALS

SRM Scratch Resistant Matt

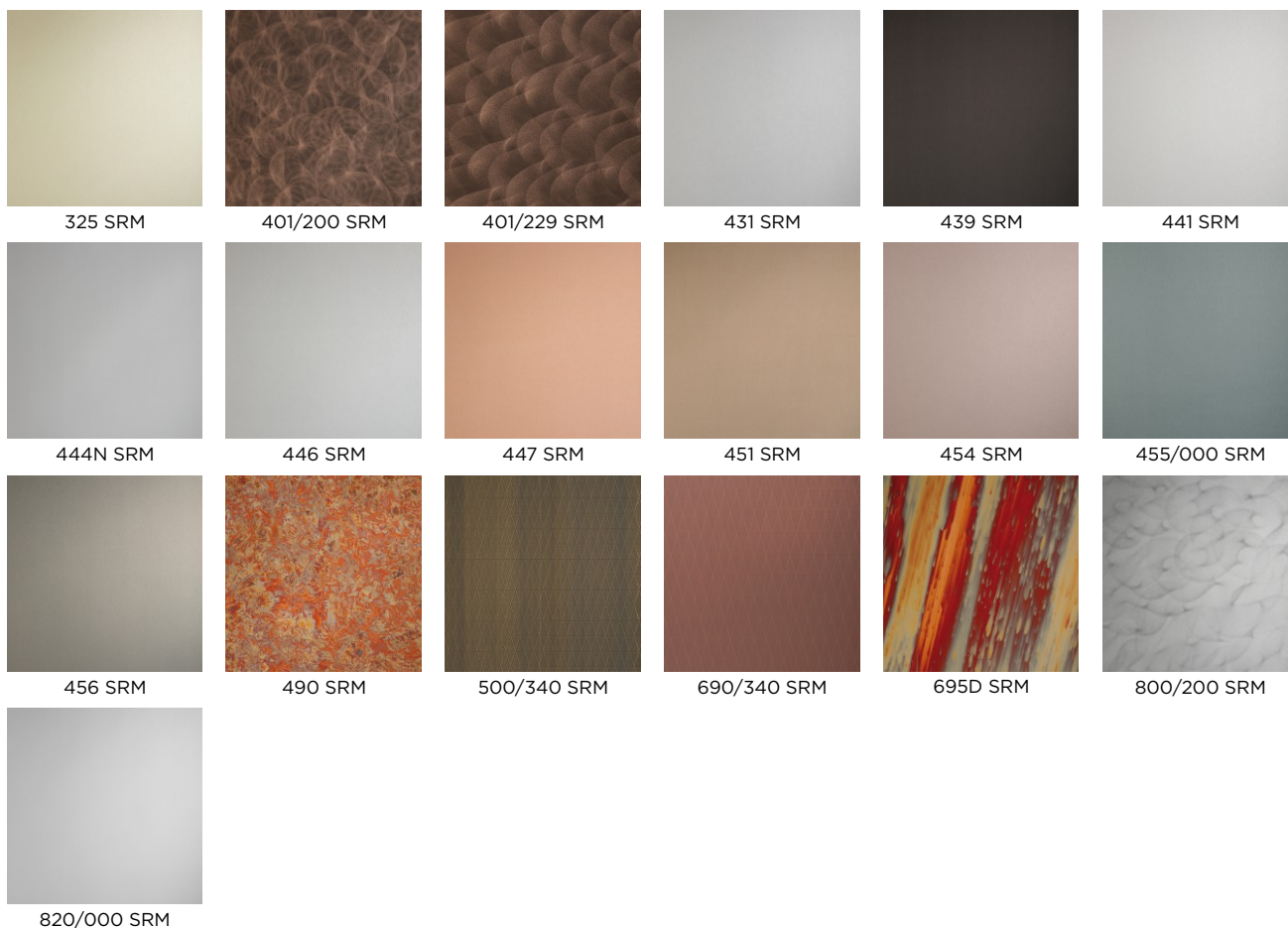

ΦΥΛΛΑ ΦΟΡΜΑΙΚΑΣ | HOMAPAL METALS

SRM Scratch Resistant Matt

ΚΩΔ.	Decorname	Πάχος	Διαστάσεις (m)		ΤΙΜΗ €/m ² Ποσότητα Φύλλων			Balancer
			2,44x1,22	3,05x1,22	1-9 τεμ.	10-49 τεμ.	+49 τεμ.	
325 SRM	Alu Brushed Champagne SRM	1,0	•	•	96,79	94,95	93,11	001 SR
401/200 SRM	Copper Crush SRM	1,3	•	•	169,15	165,94	162,72	009 SR
401/229 SRM	Copper Crush Stipple SRM	1,3	•	•	169,15	165,94	162,72	009 SR
431 SRM	Alu Crossbrushed Natural SRM	1,0	•	•	103,37	101,42	99,44	001 SR
439 SRM	Alu Crossbrushed Brownish Grey SRM	1,0	•	•	103,37	101,42	99,44	001 SR
441 SRM	Alu Brushed Natural SRM	1,0	•	•	96,79	94,95	93,11	001 SR
444N SRM	Alu Plain Polished Natural SRM	1,0	•	•	96,79	94,95	93,11	001 SR
446 SRM	Alu Brushed Steeltone SRM	1,0	•	•	96,79	94,95	93,11	001 SR
447 SRM	Alu Brushed Coppertone SRM	1,0	•	•	96,79	94,95	93,11	001 SR
451 SRM	Alu Brushed Bronzestone SRM	1,0	•	•	96,79	94,95	93,11	001 SR
454 SRM	Alu Brushed Rosegold SRM	1,0	•	•	96,79	94,95	93,11	001 SR
455/000 SRM	Alu Brushed Graphite SRM	1,0	•	•	96,79	94,95	93,11	001 SR
456 SRM	Alu Brushed Medium Bronzestone SRM	1,0	•	•	96,79	94,95	93,11	001 SR
490 SRM	Copper Antique SRM	1,3	•	•	169,15	165,94	162,72	009 SR
500/340 SRM	Brass Diamond Antique SRM (vert. joint at 610 mm)	1,3	•	•	176,67	173,30	169,95	009 SR
690/340 SRM	Copper Diamond Antique SRM	1,3	•	•	169,15	165,94	162,72	009 SR
695D SRM	Copper Stratos Diagonal SRM	1,3	•	•	169,15	165,94	162,72	009 SR
800/200 SRM	Alu Crush SRM	1,0	•	•	169,15	165,94	162,72	001 SR
820/000 SRM	Alu Softmatt Natural SRM	0,8	•	•	96,79	94,95	93,11	001 SR

Οι άνω τιμές είναι προτεινόμενης λιανικής



ΦΥΛΛΑ ΦΟΡΜΑΙΚΑΣ | HOMAPAL MAGNETIC & BOARDS

Magnetic



Melamine Specials

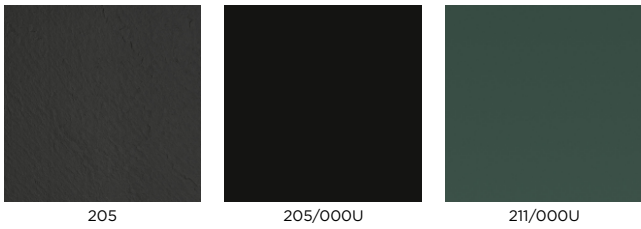

ΦΥΛΛΑ ΦΟΡΜΑΙΚΑΣ | HOMAPAL MAGNETIC & BOARDS

Magnetic

ΚΩΔ.	Decorname	Πάχος	Διαστάσεις (m)		ΤΙΜΗ €/m ² Ποσότητα Φύλλων			Balancer
			2,44x1,22	3,05x1,22	1-9 τεμ.	10-49 τεμ.	+49 τεμ.	
8200	Magnetic Board for individual finish	1,0	•	•	103,18	101,22	99,25	8200
8202	Magnetic Board White Glossy with grid points (board marker)	1,0	•	•	97,73	95,87	94,01	011
8205	Magnetic Board Black Matt (chalk)	1,0	•	•	103,18	101,22	99,25	011
8206	Magnetic Board White Glossy (board marker)	1,0	•	•	103,18	101,22	99,25	011
8207	Magnetic Board White Matt (projection & board marker)	1,0	•	•	103,18	101,22	99,25	011
8208	Magnetic Board Light Grey Glossy (board marker)	1,0	•	•	92,09	90,34	88,59	011
8211	Magnetic Board Green Matt (chalk)	1,0	•	•	92,09	90,34	88,59	011
8214	Magnetic Board Smokey Blue Matt (chalk)	1,0	•	•	97,73	95,87	94,01	011
8224	Magnetic Board Stone Grey Glossy (board marker)	1,0	•	•	97,73	95,87	94,01	011
8225	Magnetic Board Stone Grey Matt (chalk)	1,0	•	•	97,73	95,87	94,01	011
8231	Magnetic Board Alu Crossbrushed Natural	1,3	•	•	120,28	117,99	115,72	011
8232	Magnetic Board Apple Green Glossy (board marker)	1,0	•	•	97,73	95,87	94,01	011
8233	Magnetic Board Macchiato Glossy (board marker)	1,0	•	•	97,73	95,87	94,01	011
8234	Magnetic Board Macchiato Matt (chalk)	1,0	•	•	97,73	95,87	94,01	011
8253	Magnetic Board Wine Red Matt (chalk)	1,0	•	•	97,73	95,87	94,01	011
8259	Magnetic Board Apple Green Matt (chalk)	1,0	•	•	97,73	95,87	94,01	011
8267	Magnetic Board Slate Black	1,3	•	•	107,12	105,10	103,05	011
8276	Magnetic Board Curry Matt (chalk)	1,0	•	•	97,73	95,87	94,01	011
8277	Magnetic Board Curry Glossy (board marker)	1,0	•	•	97,73	95,87	94,01	011

Melamine Specials

ΚΩΔ.	Decorname	Πάχος	Διαστάσεις (m)		ΤΙΜΗ €/m ² Ποσότητα Φύλλων			Balancer
			2,44x1,22	3,05x1,22	1-9 τεμ.	10-49 τεμ.	+49 τεμ.	
205	Melamine Slate Black (without magnetic effect)	1,0	•	•	65,78	64,54	63,29	012
205/000U	Melamine Black Matt/chalk (without magnetic effect)	1,0	•	•	65,78	64,54	63,29	012
211/000U	Melamine Green Matt/chalk (without magnetic effect)	1,0	•	•	65,78	64,54	63,29	012

Οι άνω τιμές είναι προτεινόμενης λιανικής



ΦΥΛΛΑ ΦΟΡΜΑΙΚΑΣ | HOMAPAL BALANCERS

Metals Balancers

ΚΩΔ.	Decorname	Πάχος	Διαστάσεις (m)			ΤΙΜΗ €/m ² Ποσότητα Φύλλων		
			2,44x1,22	3,05x1,22	3,05x1,30	1-9 τεμ.	10-49 τεμ.	+49 τεμ.
001	Metals Balancer	έως 1,0	•	•	•	28,19	27,66	27,12
002	Metals Balancer	έως 1,4	•	•		28,19	27,66	27,12
005	Metals Balancer	έως 1,3	•	•		41,34	40,55	39,77
015	Metals Balancer	έως 1,3	•	•		48,86	47,95	47,01
007	Metals Balancer	0,8	•	•		41,34	40,55	39,77
009	Metals Balancer	1,3	•	•		28,19	27,66	27,12

Metals SRM Balancers

ΚΩΔ.	Decorname	Πάχος	Διαστάσεις (m)			ΤΙΜΗ €/m ² Ποσότητα Φύλλων		
			2,44x1,22	3,05x1,22	3,05x1,30	1-9 τεμ.	10-49 τεμ.	+49 τεμ.
001SR	Metals SRM Balancer	έως 1,0	•	•		60,14	59,00	57,85
009SR	Metals SRM Balancer	1,3	•	•		60,14	59,00	57,85

Magnetic & Boards Balancers

ΚΩΔ.	Decorname	Πάχος	Διαστάσεις (m)			ΤΙΜΗ €/m ² Ποσότητα Φύλλων		
			2,44x1,22	3,05x1,22	3,05x1,30	1-9 τεμ.	10-49 τεμ.	+49 τεμ.
011	Magnetic Balancer	έως 1,3	•	•		63,90	62,68	61,48
011E	Magnetic Balancer - White various textures	έως 1,3	•	•		65,78	64,54	63,29
012	Melamine Special Balancer	1,8	•	•		28,19	27,66	27,12

Οι άνω τιμές είναι προτεινόμενης λιανικής

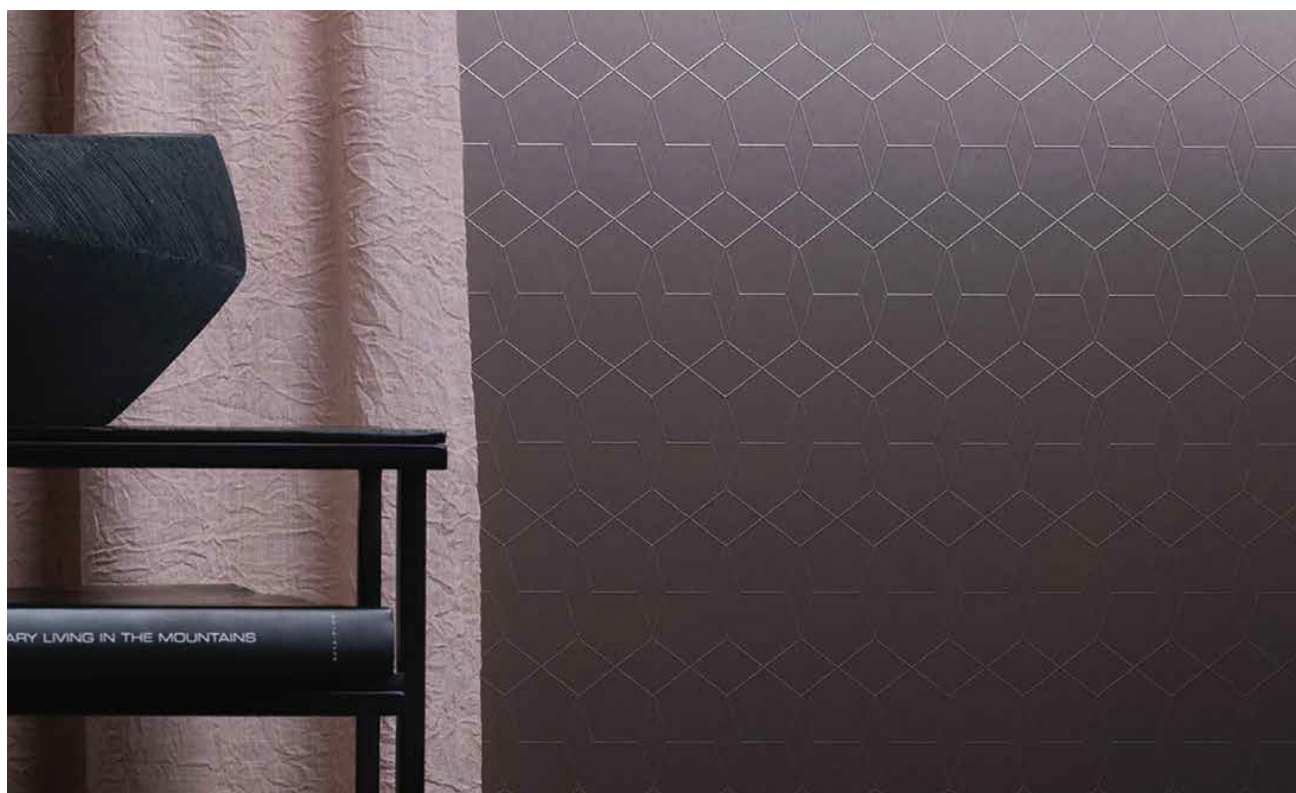

ΦΥΛΛΑ ΦΟΡΜΑΙΚΑΣ | HIGH PRESSURE LAMINATE

Φύλλα Φορμαίκας HPL LIRI 0,8mm

ΤΙΜΗ €/m²

ΚΑΤΗΓΟΡΙΕΣ	ΔΙΑΣΤΑΣΗ	ΤΙΜΗ €/m ²
Μονόχρωμα HPL	2150x950 mm	11,33
Μονόχρωμα HPLL	2440x1220 mm	10,57
Ξύλινα Χρώματα HPL	2150x950 mm	14,35
Ξύλινα Χρώματα HPL	2440x1220 mm	13,59

Τα φύλλα φορμαίκας LIRI παραδίδονται ολόκληρα.

Σας παρέχουμε την δυνατότητα κατόπιν παραγγελίας για παραδόσεις σε οποιοδήποτε από τα χρώματα της ευρύτερης συλλογής LIRI.

Οι άνω τιμές είναι προτεινόμενης λιανικής



*Έως εξαντλήσεως αποθεμάτων



ΦΥΛΛΑ ΦΟΡΜΑΙΚΑΣ | HIGH PRESSURE LAMINATE

Classification EN438



Compact HPL ARPA

Arpa

ΤΙΜΗ €/m²

ΚΩΔΙΚΟΙ	ΠΥΡΗΝΑΣ	ΠΑΧΟΣ	ΔΙΑΣΤΑΣΗ ΦΥΛΛΟΥ	ΤΙΜΗ €/m ²
0028, 3192, 3327, 3379, 3403, 3433, 3448, 3449, 3452, 3482, 3503, 3522	black core	10mm	4200x1600mm	124,12
3517, 3375, 3516, 3469, 3471	color core	10mm	4200x1600mm	211,64

Compact HPL FENIX^{NTM}

FENIX^{NTM}[®]

ΤΙΜΗ €/m²

ΚΩΔΙΚΟΙ	ΠΥΡΗΝΑΣ	ΠΑΧΟΣ	ΔΙΑΣΤΑΣΗ ΦΥΛΛΟΥ	ΤΙΜΗ €/m ²
F0030, F0032, F0717, F0718, F0719, F0720, F0724, F0725, F0748, F0749, F0750, F0751, F0754, F2628, F2629, F2630, F2638	black core	10mm	4200x1600mm	223,08
F0030, F0032, F0717, F0718, F0719, F0720, F0724, F0725, F0748, F0749, F0750, F0751, F0754, F2628, F2629, F2630, F2638	black core	12mm	4200x1600mm	257,40

Διατίθενται κατόπιν παραγγελίας

Compact HPL FUNDERMAX | Fundermax

For you to create

ΤΙΜΗ €/m²

ΚΩΔΙΚΟΙ	ΠΥΡΗΝΑΣ	ΠΑΧΟΣ	ΔΙΑΣΤΑΣΗ ΦΥΛΛΟΥ	ΤΙΜΗ €/m ²
0071, 0290, 0585, 0670, 0832, 0834, 0836, 4035, 4047, 4048	black core	10mm	4100x1854mm	124,12
0080 FX, 0085 FX	black core	10mm	4100x1300mm	120,12
0085C	white core	10mm	4100x1300mm	160,16

Προφίλ Ρονταρίσματος

P45	P145	P3	P12	P10
-----	------	----	-----	-----

Οι άνω τιμές είναι προτεινόμενης λιανικής

* Έως εξαντλήσεως αποθεμάτων

ΦΥΛΛΑ ΦΟΡΜΑΙΚΑΣ | HIGH PRESSURE LAMINATE

Compact 10mm HPL SM' art κατόπιν παραγγελίας

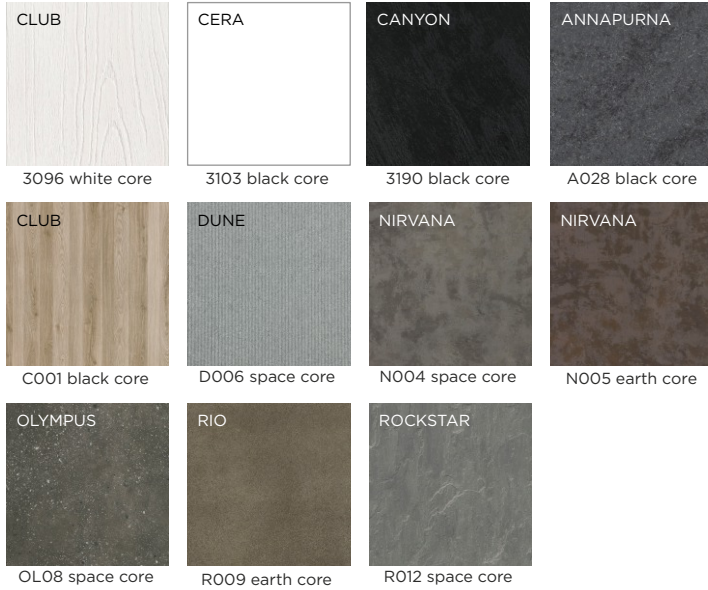

Compact 10mm HPL SM' art stock



Compact 10mm HPL ASD | black core



Compact HPL CENTURY | black core



Compact 10mm HPL GENTAS | black core



* Έως εξαντλήσεως αποθεμάτων

ΦΥΛΛΑ ΦΟΡΜΑΙΚΑΣ | HIGH PRESSURE LAMINATE

Classification EN438

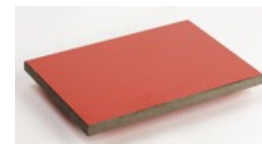

Compact HPL SMART

SM 'art
Surface Materials

ΚΩΔΙΚΟΙ	ΠΥΡΗΝΑΣ	ΠΑΧΟΣ	ΔΙΑΣΤΑΣΗ ΦΥΛΛΟΥ	ΤΙΜΗ €/m ²
stock				
3096	white core	10mm	4200x1400mm	222,49
3190	black core	10mm	4200x1400mm	115,66
C003	sand core	10mm	4200x1400mm	249,38
C005	black core	10mm	4200x1400mm	137,26
CA04	white core	10mm	4200x1400mm	222,49
CA05	cement core	10mm	4200x1400mm	249,38
N002	cement core	10mm	4200x1400mm	224,92
OL00	white core	10mm	4200x1400mm	203,57
OL04	black core	10mm	4200x1400mm	120,27
OL07	sand core	10mm	4200x1400mm	222,49
κατόπιν παραγγελίας				
3096	white core	10mm	4200x1400mm	222,49
3103	black core	10mm	4200x1400mm	-
3190	black core	10mm	4200x1400mm	115,66
A028	black core	10mm	4200x1400mm	120,27
C001	black core	10mm	4200x1400mm	137,26
D006	space core	10mm	4200x1400mm	-
N004	space core	10mm	4200x1400mm	222,49
N005	earth core	10mm	4200x1400mm	222,49
OL08	space core	10mm	4200x1400mm	222,49
R009	earth core	10mm	4200x1400mm	222,49
R012	space core	10mm	4200x1400mm	249,38

Τα Compact HPL SMART διατίθενται και σε φύλλα 4200x698mm (μισό φύλλο) με επιβάρυνση τιμής +10% από τις προπάνω τιμές ανά m².

Compact HPL ASD

ASD
TECHNOLOGY

ΚΩΔΙΚΟΙ	ΠΥΡΗΝΑΣ	ΠΑΧΟΣ	ΔΙΑΣΤΑΣΗ ΦΥΛΛΟΥ	ΤΙΜΗ €/m ²
5054, 5056, 5058, 5099, 5150, 5156, 5163, 5185	black core	10mm	4200x1600mm	91,86

Compact HPL GENTAS

GENTAS

ΚΩΔΙΚΟΙ	ΠΥΡΗΝΑΣ	ΠΑΧΟΣ	ΔΙΑΣΤΑΣΗ ΦΥΛΛΟΥ	ΤΙΜΗ €/m ²
4208	black core	10mm	4200x1860mm	91,86

Τα Compact Gentas διατίθενται στη διάσταση 4200x1860 μόνο σε ματ

Compact HPL CENTURY

CENTURYPLY®

ΚΩΔΙΚΟΙ	ΠΥΡΗΝΑΣ	ΠΑΧΟΣ	ΔΙΑΣΤΑΣΗ ΦΥΛΛΟΥ	ΤΙΜΗ €/m ²
C3103, C3104, C3153, C3155, C3190, 5813	black core	10mm	4300x1860mm	91,86
C3103, C3104, C3153, C3155, C3190	black core	12mm	4300x1860mm	102,04

Προφίλ Ρονταρίσματος

P45

P145

P3

P12

P10

Οι άνω τιμές είναι προτεινομενης λιανικης

* Έως εξαντλήσεως αποθεμάτων



ΤΑΙΝΙΕΣ ΣΟΚΟΡΙΑΣΜΑΤΟΣ PVC, PP (Πολυπροπυλαίνιο), ABS

Συλλογή PVC, ABS και PP,

σε πολύ πλούσια χρωματική παλέτα η οποία διαρκώς εμπλουτίζεται & ανανεώνεται για να καλύπτει όλες σας τις ανάγκες σοκοριάσματος. Σε μεγάλη ποικιλία από υφές και πάχη. Οι συλλογές διατηρούνται σε μόνιμο στοκ και παραδίδονται με πολύ σύντομους χρόνους παράδοσης. Η Eltop υποστηρίζει αξιόπιστα στο τελείωμα όλες τις συλλογές των προϊόντων της και παρέχει συνεχές βελτιούμενο colormatching. Ο βαθμός του οπτικού ταιριάσματος της ταινίας σοκοριάσματος είναι σήμερα το ίδιο σημαντικό με την επιφάνεια και την εικόνα του σχεδίου. Το ίδιο σημαντική είναι και η τεχνική υπεροχή του τρόπου που επιλέγει η κάθε εταιρία για τις κολλήσεις της.

Η εταιρία Eltop μετά από επενδύσεις που πραγματοποίησε σε μηχανολογικό εξοπλισμό - στα πλαίσια ενός προγράμματος επενδύσεων τεχνολογικής αναβάθμισης των παρεχόμενων υπηρεσιών της - σας προσφέρει την τελευταία τεχνολογία στην συγκόλληση περιθωρίων:

τη **συγκόλληση Laser**.

Η σύγχρονη αυτή τεχνολογία προσφέρει πολλά ανταγωνιστικά πλεονεκτήματα και αναβαθμίζει αισθητά το τελικό προϊόν αφού:

- * δημιουργεί μία **ενιαία όψη στην επιφάνεια**, ιδιαίτερα εμφανή όταν αυτή είναι ματ ή γυαλιστερή. Ο τρόπος συγκόλλησης ουσιαστικά οδηγεί σε ανύπαρκτη γραμμή συγκόλλησης (**zero glue line**)
- * λειτουργεί **αποτρεπτικά στη δημιουργία κίτρινίσματος** λόγω συσσώρευσης βρωμιάς από πολυκαιρισμό (στην ένωση του περιθωρίου με την επιφάνεια)
- * η **συγκόλληση είναι αισθητά πιο ισχυρή**. Η δύναμη αποκόλλησης της ταινίας με απλή συγκόλληση είναι περίπου 25N ενώ με την νέα τεχνολογία φθάνει στα 48N
- * η νέα συγκόλληση αυξάνει **σημαντικά την αντοχή στη θερμοκρασία** από 80-90°C σε 120-15°C
- * ο νέος τρόπος συγκόλλησης αυξάνει σημαντικά την αντοχή στην υγρασία. Σε μία κλίμακα 1-100 η απλή συγκόλληση έχει τιμή 30-35 ενώ η νέα 70-80
- * ο νέος τύπος συγκόλλησης είναι ευρέως διαδεδομένος στην αρχιτεκτονική κοινότητα, **οι αρχιτέκτονες πλέον ζητούν αυτό το αποτέλεσμα** επηρεαζόμενοι από τις διεθνείς τάσεις και άρα σας προσφέρουμε ανταγωνιστικό πλεονέκτημα πώλησης
- * η τελική ικανοποίηση του πελάτη αυξάνει σημαντικά καθώς παραλαμβάνει ένα ανώτερης ποιότητας τελικό προϊόν

Σελ. 113



ΤΑΙΝΙΕΣ ΣΟΚΟΡΙΑΣΜΑΤΟΣ PVC, ABS, PP

Ταινίες PVC, ABS

ΚΑΤΗΓΟΡΙΕΣ	ΤΙΜΗ €/m	ΤΙΜΗ €/m	ΤΙΜΗ €/m	ΤΙΜΗ €/m ²	ΤΙΜΗ €/m
	22/0,4mm	22/1mm	28/1mm	xx/1mm ειδ.πλάτ	22/2mm
PVC Λευκό Σαγρέ/Ματ	0,11	0,24	0,37	-	0,41
PVC Μονόχρωμο Ματ	0,13	0,27	0,37	-	0,48
PVC Γυαλιστερό Λευκό/Μπεζ	-	0,62	-	-	-
PVC Γυαλιστερό Μονόχρωμο	-	1,11	-	-	-
PVC Γυαλιστερό Δίχρωμο 3D	-	2,40	-	-	-
PVC Ξύλινα Συλλογών InterTop/InterAction	-	0,41	0,58	-	-
PVC Ξύλινα Συλλογής InterBasic	0,17	0,31	0,45	-	0,64
PVC Ξύλινα Συλλογών HPL	-	0,41	0,58	-	0,65
PVC Ξύλινα Συλλογής SM 'art	-	1,02	-	-	-
PVC Metallic	-	2,86	-	-	-
ABS Decor - Ξύλινα Egger	-	0,43	0,61	-	0,68
ABS Decor - Μονόχρωμο Egger	-	0,29	0,38	-	-
ABS Digital Decor SM 'art (MA02, MA03, MA08, M023, 3190C)	-	1,24	-	-	-

Οι άνω τιμές αφορούν ταινία σε κουλούρα.

Για παραγγελίες σε τρέχοντα μέτρα (λιγότερα από ολόκληρη κουλούρα) υπάρχει προσαύξηση 20% στις άνω τιμές ανά τρέχον μέτρο.

Οι κουλούρες ενδέχεται να διαφέρουν σε συνολικά τρέχοντα μέτρα από παραλλαγή σε παραλλαγή.

Τα PVC Egger και τα ειδικά PVC (xx/1mm) παραδίδονται μόνο σε ολόκληρες κουλούρες.

Ταινίες PP

ΚΑΤΗΓΟΡΙΕΣ	ΤΙΜΗ €/m	
	22/1mm	45/1mm
PP FENIX ^{NTM}	1,02	3,78

Οι άνω τιμές αφορούν κουλούρα.

Για παραγγελίες σε τρέχοντα μέτρα (λιγότερα από ολόκληρη κουλούρα) υπάρχει προσαύξηση 20% στις άνω τιμές ανά τρέχ. μέτρο.

Οι κουλούρες ενδέχεται να διαφέρουν σε συνολικά τρέχ.μέτρα από παραλλαγή σε παραλλαγή.

Οι άνω τιμές είναι προτεινόμενης λιανικής





ΚΑΠΑΚΙΑ ΤΡΑΠΕΖΙΩΝ COMPACTOR | ΜΑΣΙΦ HPL

Η συλλογή Compactor καπάκια τραπεζιών έχει ιδιότητες που την καθιστούν ως την καταλληλότερη όπου η σκληρή χρήση θεωρείται δεδομένη & όπου υπάρχει απαίτηση σχεδιασμού με λιτές γραμμές! Εμπιστευτείτε τους κορυφαίους παραγωγούς πάγκων compact με τους οποίους συνεργάζεται η εταιρία μας, όπως τους Arpa, Formica, Egger, Gentas ASD και Sm'Art. Η μεγάλη μας εμπειρία στις επεξεργασίες του υλικού καλύπτει κάθε σας ειδική ζήτηση αναφορικά με τα ρουταρίσματα τελειώματος και κάθε κόψιμο.

Σελ. 116



ΚΑΠΑΚΙΑ ΤΡΑΠΕΖΙΩΝ COMPACTOP | ΜΑΖΙΦ HPL



Compact 10mm BASIC | black core



0071 **NEW**



0290 **NEW**

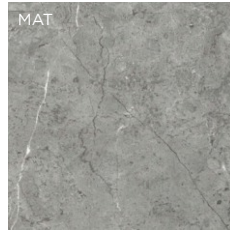

0585 **NEW**

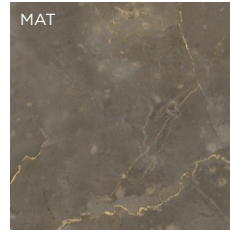

0670 **NEW**



0832 **NEW**

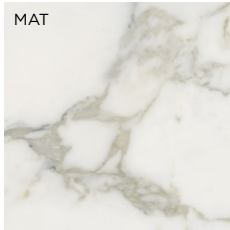

0834 **NEW**

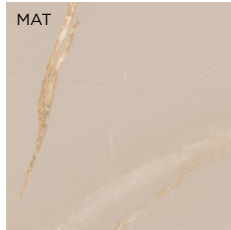

0836 **NEW**

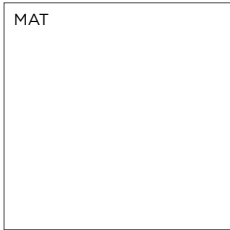

3103



3104



3153

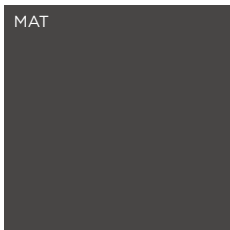

3155



3190

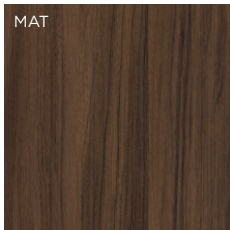

4035 **NEW**

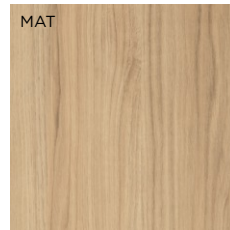

4047 **NEW**

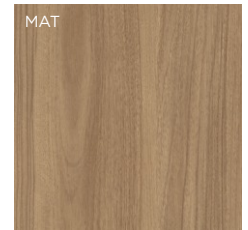

4048 **NEW**

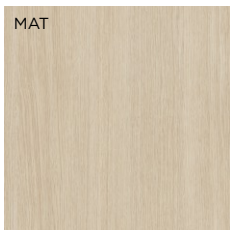

4208*

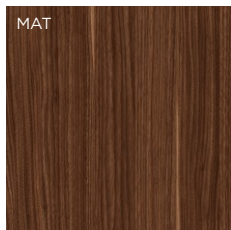

4399*

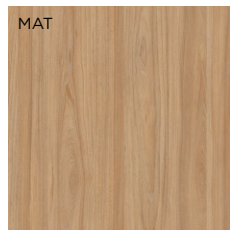

4565*

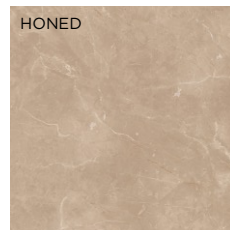

5054

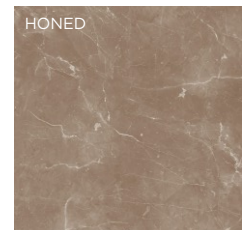

5056

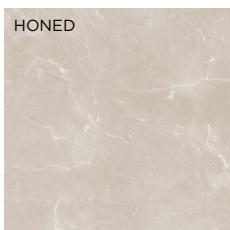

5058

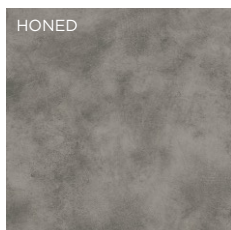

5099



5150

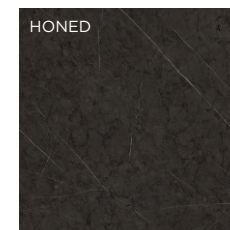

5156

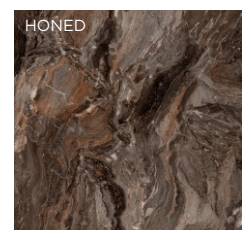

5163



5185 **NEW**



5813 **NEW**



light-fast to EN 438



heat resistant up to 230° C



abrasion resistant to EN 438



scratch resistant to EN 438



food safe to EN 1186 and EN 13130



resistant to common household chemicals



impact resistant to EN 438



steam resistant to EN 438



ΚΑΠΑΚΙΑ ΤΡΑΠΕΖΙΩΝ COMPACTOR | ΜΑΣΙΦ ΗΡΛ



Compact 10mm BASIC | black core

ΚΩΔ.: 0071, 0290, 0585, 0670, 0832, 0834, 0836, 3103, 3104, 3153, 3155, 3190, 4035, 4047, 4048, 4208, 4399, 4565, 5054, 5056, 5058, 5099, 5150, 5156, 5163, 5185, 5813

ΣΧΕΔΙΟ	ΠΑΧΟΣ (mm)	ΔΙΑΣΤΑΣΕΙΣ (mm)	ΤΙΜΗ €/τεμ.
ΟΡΘΟΓΩΝΙΑ 	10	40x60	47,09
	10	40x70	59,16
	10	50x90	69,17
	10	60x50	54,20
	10	60x70	68,85
	10	60x90	82,51
	10	60x120	100,76
	10	60x130	108,45
	10	70x90	99,62
	10	70x110	102,57
	10	70x120	122,63
	10	70x150	139,24
	10	80x60	74,43
	10	80x70	88,93
	10	80x90	113,83
	10	80x100	127,20
	10	80x120	141,86
	10	80x130	146,64
	10	85x50	69,17
	10	90x110	146,20
	10	90x130	170,97
	10	90x150	195,58
	10	90x180	229,14
	10	100x50	74,17
	10	100x90	137,82
	10	100x120	166,17
	10	100x180	236,18
	10	110x30	58,07
	10	110x50	79,18
	10	110x60	94,38
	10	110x180	248,33
	10	120x50	89,16
	10	130x40	83,59
10	140x50	94,17	
10	140x70	136,08	
10	140x80	158,42	
10	140x90	184,39	
10	140x260	418,34	
10	150x40	86,11	
10	150x100	201,20	
10	160x50	104,18	
10	160x80	174,63	
10	160x90	193,02	
10	170x40	92,00	
10	170x60	130,16	
10	170x80	190,33	
10	180x20	57,09	
10	180x40	90,00	
10	180x60	140,85	
10	180x80	199,88	

ΣΧΕΔΙΟ	ΠΑΧΟΣ (mm)	ΔΙΑΣΤΑΣΕΙΣ (mm)	ΤΙΜΗ €/τεμ.
ΟΡΘΟΓΩΝΙΑ 	10	200x40	97,35
	10	200x60	151,97
	10	200x70	189,52
	10	200x80	227,79
	10	200x90	251,52
	10	200x100	259,56
	10	210x150	393,82
	10	220x60	155,85
	10	220x80	229,72
	10	220x100	282,89
	10	240x50	133,91
	10	240x120	349,37
	10	250x60	186,29
	10	250x80	276,38
	10	280x60	205,74
	10	280x100	352,95
	10	300x40	147,62
	ΤΕΤΡΑΓΩΝΑ 	10	40x40
10		50x50	49,09
10		60x60	54,77
10		70x70	79,63
10		80x80	99,31
10		90x90	117,36
10		100x100	140,44
10		110x110	167,32
10		120x120	194,18
10		140x140	254,88
10		160x160	301,95
10		180x180	405,11
ΣΤΡΟΓΓΥΛΑ 	10	Ø40	38,67
	10	Ø50	49,42
	10	Ø60	54,77
	10	Ø70	79,63
	10	Ø80	99,31
	10	Ø90	117,36
	10	Ø100	140,44
	10	Ø110	165,99
	10	Ø120	194,18
	10	Ø130	208,39
10	Ø140	254,88	
10	Ø150	288,75	

ΠΕΡΙΓΡΑΦΗ

Άνοιγμα τρύπας και τοποθέτηση ΟΥΠΑΤ Μ6

ΤΙΜΗ

1,14 €/τρύπα

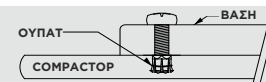

ΠΡΟΦΙΛ ΡΟΝΤΑΡΙΣΜΑΤΟΣ

P45

P145

P3

P12

P10

Οι άνω τιμές είναι προτεινόμενες λιανικής

*Έως εξαντλήσεως αποθεμάτων

ΚΑΠΑΚΙΑ ΤΡΑΠΕΖΙΩΝ COMPACTOR | ΜΑΖΙΦ HPL



Compact 10mm PREMIUM | black core

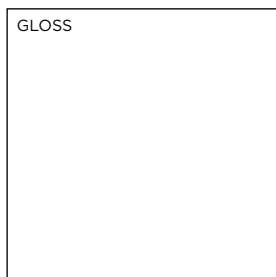

GLOSS

0028

NEW



LUNA

3192



LUNA

3327

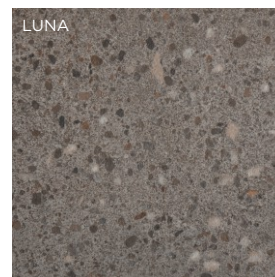

LUNA

3379

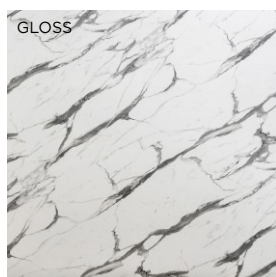

GLOSS

3403

NEW

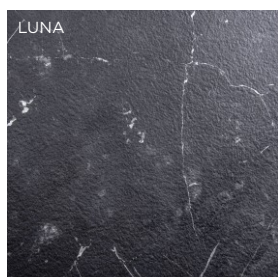

LUNA

3433

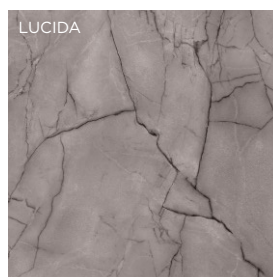

LUCIDA

3448

NEW



LUCIDA

3449

NEW

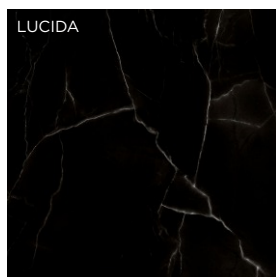

LUCIDA

3452

NEW



LUNA

3482



LUNA

3503



LUNA

3522

*Έως εξαντλήσεως αποθεμάτων



light-fast to
EN 438



heat resistant
up to 230° C



abrasion
resistant to
EN 438



scratch resistant
to EN 438



food safe to
EN 1186 and
EN 13130



resistant to
common
household
chemicals



impact
resistant
to EN 438



steam
resistant to
EN 438



ΚΑΠΑΚΙΑ ΤΡΑΠΕΖΙΩΝ COMPACTOR | ΜΑΣΙΦ ΗΡΛ



Compact 10mm PREMIUM | black core

ΚΩΔ.: 0028, 3192, 3327, 3379, 3403, 3433, 3448, 3449, 3452, 3482, 3503, 3522

ΣΧΕΔΙΟ	ΠΑΧΟΣ (mm)	ΔΙΑΣΤΑΣΕΙΣ (mm)	ΤΙΜΗ €/τεμ.
ΟΡΘΟΓΩΝΙΑ 	10	40x60	47,09
	10	40x70	59,16
	10	50x90	69,17
	10	60x50	54,20
	10	60x70	68,85
	10	60x90	82,51
	10	60x120	100,76
	10	60x130	108,45
	10	70x90	99,62
	10	70x110	102,57
	10	70x120	122,63
	10	70x150	139,24
	10	80x60	74,43
	10	80x70	88,93
	10	80x90	113,83
	10	80x100	127,20
	10	80x120	141,86
	10	80x130	146,64
	10	85x50	69,17
	10	90x110	146,20
	10	90x130	170,97
	10	90x150	195,58
	10	90x180	229,14
	10	100x50	74,17
	10	100x90	137,82
	10	100x120	166,17
	10	100x180	236,18
	10	110x30	58,07
	10	110x50	79,18
	10	110x60	94,38
	10	110x180	248,33
	10	120x50	89,16
	10	130x40	83,59
10	140x50	94,17	
10	140x70	136,08	
10	140x80	158,42	
10	140x90	184,39	
10	140x260	418,34	
10	150x40	86,11	
10	150x100	201,20	
10	160x50	104,18	
10	160x80	174,63	
10	160x90	193,02	
10	170x40	92,00	
10	170x60	130,16	
10	170x80	190,33	
10	180x20	57,09	
10	180x40	90,00	
10	180x60	140,85	
10	180x80	199,88	

ΣΧΕΔΙΟ	ΠΑΧΟΣ (mm)	ΔΙΑΣΤΑΣΕΙΣ (mm)	ΤΙΜΗ €/τεμ.
ΟΡΘΟΓΩΝΙΑ 	10	200x40	97,35
	10	200x60	151,97
	10	200x70	189,52
	10	200x80	227,79
	10	200x90	251,52
	10	200x100	259,56
	10	210x150	393,82
	10	220x60	155,85
	10	220x80	229,72
	10	220x100	282,89
	10	240x50	133,91
	10	240x120	349,37
	10	250x60	186,29
	10	250x80	276,38
	10	280x60	205,74
	10	280x100	352,95
	10	300x40	147,62
	ΤΕΤΡΑΓΩΝΑ 	10	40x40
10		50x50	49,09
10		60x60	54,77
10		70x70	79,63
10		80x80	99,31
10		90x90	117,36
10		100x100	140,44
10		110x110	167,32
10		120x120	194,18
10		140x140	254,88
10		160x160	301,95
10		180x180	405,11
ΣΤΡΟΓΓΥΛΑ 	10	Ø40	38,67
	10	Ø50	49,42
	10	Ø60	54,77
	10	Ø70	79,63
	10	Ø80	99,31
	10	Ø90	117,36
	10	Ø100	140,44
	10	Ø110	165,99
	10	Ø120	194,18
	10	Ø130	208,39
10	Ø140	254,88	
10	Ø150	288,75	

ΠΕΡΙΓΡΑΦΗ

Άνοιγμα τρύπας και τοποθέτηση ΟΥΠΑΤ Μ6

ΤΙΜΗ

1,14 €/τρύπα

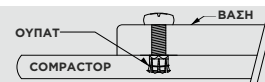

ΠΡΟΦΙΛ ΡΟΝΤΑΡΙΣΜΑΤΟΣ

P45

P145

P3

P12

P10

Οι άνω τιμές είναι προτεινόμενης λιανικής

*Έως εξαντλήσεως αποθεμάτων

ΚΑΠΑΚΙΑ ΤΡΑΠΕΖΙΩΝ COMPACTOR | ΜΑΣΙΦ ΗΡΛ



Compact 12mm BASIC | black core

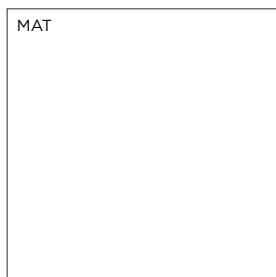

3103



3104

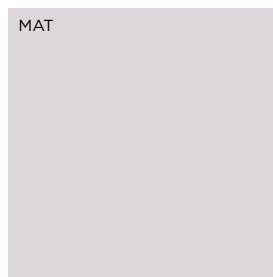

3153



3155



3190



light-fast to
EN 438



heat resistant
up to 230° C



abrasion
resistant to
EN 438



scratch resistant
to EN 438



food safe to
EN 1186 and
EN 13130



resistant to
common
household
chemicals



impact
resistant
to EN 438



steam
resistant to
EN 438



ΚΑΠΑΚΙΑ ΤΡΑΠΕΖΙΩΝ COMPACTOR | ΜΑΣΙΦ ΗΡΛ



Compact 12mm BASIC | black core

ΚΩΔ.: 3103, 3104, 3153, 3155, 3190

ΣΧΕΔΙΟ	ΠΑΧΟΣ (mm)	ΔΙΑΣΤΑΣΕΙΣ (mm)	ΤΙΜΗ €/τεμ.
ΟΡΘΟΓΩΝΙΑ 	12	20x80	43,90
	12	30x190	91,60
	12	30x240	106,38
	12	40x60	43,51
	12	40x80	63,38
	12	40x130	97,37
	12	40x140	95,27
	12	40x160	97,80
	12	40x180	106,38
	12	50x80	72,72
	12	50x90	78,55
	12	50x100	87,92
	12	50x130	101,88
	12	50x160	125,04
	12	50x300	208,55
	12	60x100	99,84
	12	60x120	115,12
	12	60x200	177,91
	12	60x210	178,94
	12	60x280	247,52
	12	70x90	102,72
	12	70x110	112,44
	12	70x130	144,18
	12	70x160	173,69
	12	80x90	121,08
	12	80x120	147,05
	12	80x130	152,13
	12	80x250	289,70
12	90x120	168,43	
12	90x140	192,15	
12	90x160	215,87	
12	90x180	226,47	
12	90x200	273,47	
12	90x240	310,77	
12	100x300	360,15	
12	120x240	405,69	
12	150x100	223,79	
12	200x130	342,41	

ΣΧΕΔΙΟ	ΠΑΧΟΣ (mm)	ΔΙΑΣΤΑΣΕΙΣ (mm)	ΤΙΜΗ €/τεμ.	
ΤΕΤΡΑΓΩΝΑ 	12	50x50	55,22	
	12	60x60	63,42	
	12	70x70	86,54	
	12	80x80	101,94	
	12	90x90	121,07	
	12	100x100	157,88	
	ΣΤΡΟΓΓΥΛΑ 	12	Ø50	72,40
		12	Ø60	63,42
12		Ø70	86,54	
12		Ø80	101,94	
12		Ø90	121,08	
12		Ø130	231,91	
12		Ø150	322,64	

ΚΑΠΑΚΙΑ ΤΡΑΠΕΖΙΩΝ COMPACTOR | ΜΑΣΙΦ ΗΡΛ

ΠΕΡΙΓΡΑΦΗ

Άνοιγμα τρύπας και τοποθέτηση ΟΥΠΑΤ Μ6

ΤΙΜΗ

1,14 €/τρύπα

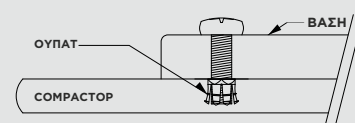

ΠΡΟΦΙΛ ΡΟΝΤΑΡΙΣΜΑΤΟΣ



Οι άνω τιμές είναι προτεινόμενης λιανικής

ΚΑΠΑΚΙΑ ΤΡΑΠΕΖΙΩΝ COMPACTOP | ΜΑΖΙΦ ΗΡΛ



Compact 10mm FULL COLOR | white core



0085 **NEW**

Compact 10mm ARPA | color core



3517 sand core **NEW**

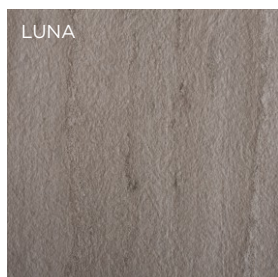

3375 cement core **NEW**

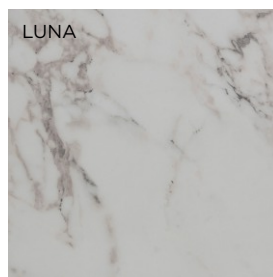

3469 white core **NEW**

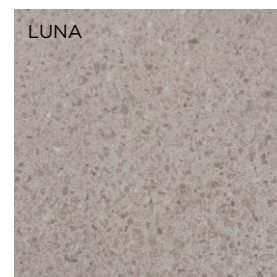

3471 cement core **NEW**

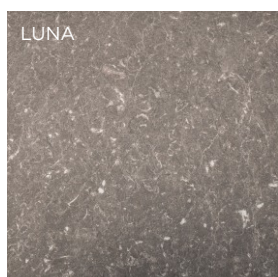

3516 cement core **NEW**



light-fast to
EN 438



heat resistant
up to 230° C



abrasion
resistant to
EN 438



scratch resistant
to EN 438



food safe to
EN 1186 and
EN 13130



resistant to
common
household
chemicals



impact
resistant
to EN 438



steam
resistant to
EN 438

ΚΑΠΑΚΙΑ ΤΡΑΠΕΖΙΩΝ COMPACTOR | ΜΑΣΙΦ HPL



Compact 10mm FULL COLOR | white core

ΚΩΔ.: 0085

ΣΧΕΔΙΟ	ΠΑΧΟΣ (mm)	ΔΙΑΣΤΑΣΕΙΣ (mm)	ΤΙΜΗ €/τεμ.
ΟΡΘΟΓΩΝΙΑ 	10	40x120	321,61
	10	50x76	140,23
	10	50x90	139,99
	10	50x100	147,16
	10	50x120	230,25
	10	50x280	309,57
	10	70x110	208,78
	10	80x120	321,61
	10	80x130	385,06
	10	90x50	139,99
	10	140x60	267,86
	10	140x250	844,66
	10	200x80	432,43
	10	210x70	430,62
	10	210x100	627,13

ΣΧΕΔΙΟ	ΠΑΧΟΣ (mm)	ΔΙΑΣΤΑΣΕΙΣ (mm)	ΤΙΜΗ €/τεμ.	
ΤΕΤΡΑΓΩΝΑ 	10	50x50	89,38	
	10	60x60	114,94	
	10	70x70	136,03	
	10	80x80	226,99	
	10	90x90	263,05	
	ΣΤΡΟΓΓΥΛΑ 	10	Ø60	114,94
		10	Ø70	136,03
10		Ø80	226,99	
10		Ø90	263,05	
10		Ø100	268,11	
10		Ø120	12,66	
10		Ø150	644,50	

Compact 10mm ARPA | color core

ΚΩΔ.: 3517, 3375, 3469, 3471, 3516

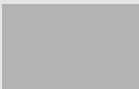
ΣΧΕΔΙΟ	ΠΑΧΟΣ (mm)	ΔΙΑΣΤΑΣΕΙΣ (mm)	ΤΙΜΗ €/τεμ.
ΟΡΘΟΓΩΝΙΑ 	10	40x120	402,01
	10	50x76	175,30
	10	50x90	174,99
	10	50x100	183,96
	10	50x120	287,82
	10	50x280	386,96
	10	70x110	260,98
	10	80x120	402,01
	10	80x130	481,33
	10	90x50	174,99
	10	140x60	334,83
	10	140x250	1.055,83
	10	200x80	540,54
	10	210x70	538,29
	10	210x100	783,91

ΣΧΕΔΙΟ	ΠΑΧΟΣ (mm)	ΔΙΑΣΤΑΣΕΙΣ (mm)	ΤΙΜΗ €/τεμ.
ΤΕΤΡΑΓΩΝΑ 	10	50x50	111,72
	10	60x60	143,67
	10	70x70	170,04
	10	80x80	283,75
	10	90x90	328,82
ΣΤΡΟΓΓΥΛΑ 	10	Ø60	143,67
	10	Ø70	170,04
	10	Ø80	283,75
	10	Ø90	328,82
	10	Ø100	335,13
	10	Ø120	515,83
	10	Ø150	805,62

ΠΕΡΙΓΡΑΦΗ

Άνοιγμα τρύπας και τοποθέτηση ΟΥΠΑΤ Μ6

ΤΙΜΗ

1,14 €/τρύπα

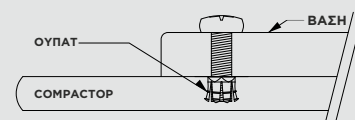

ΠΡΟΦΙΛ ΡΟΝΤΑΡΙΣΜΑΤΟΣ



Οι άνω τιμές είναι προτεινόμενης λιανικής

*Έως εξαντλήσεως αποθεμάτων

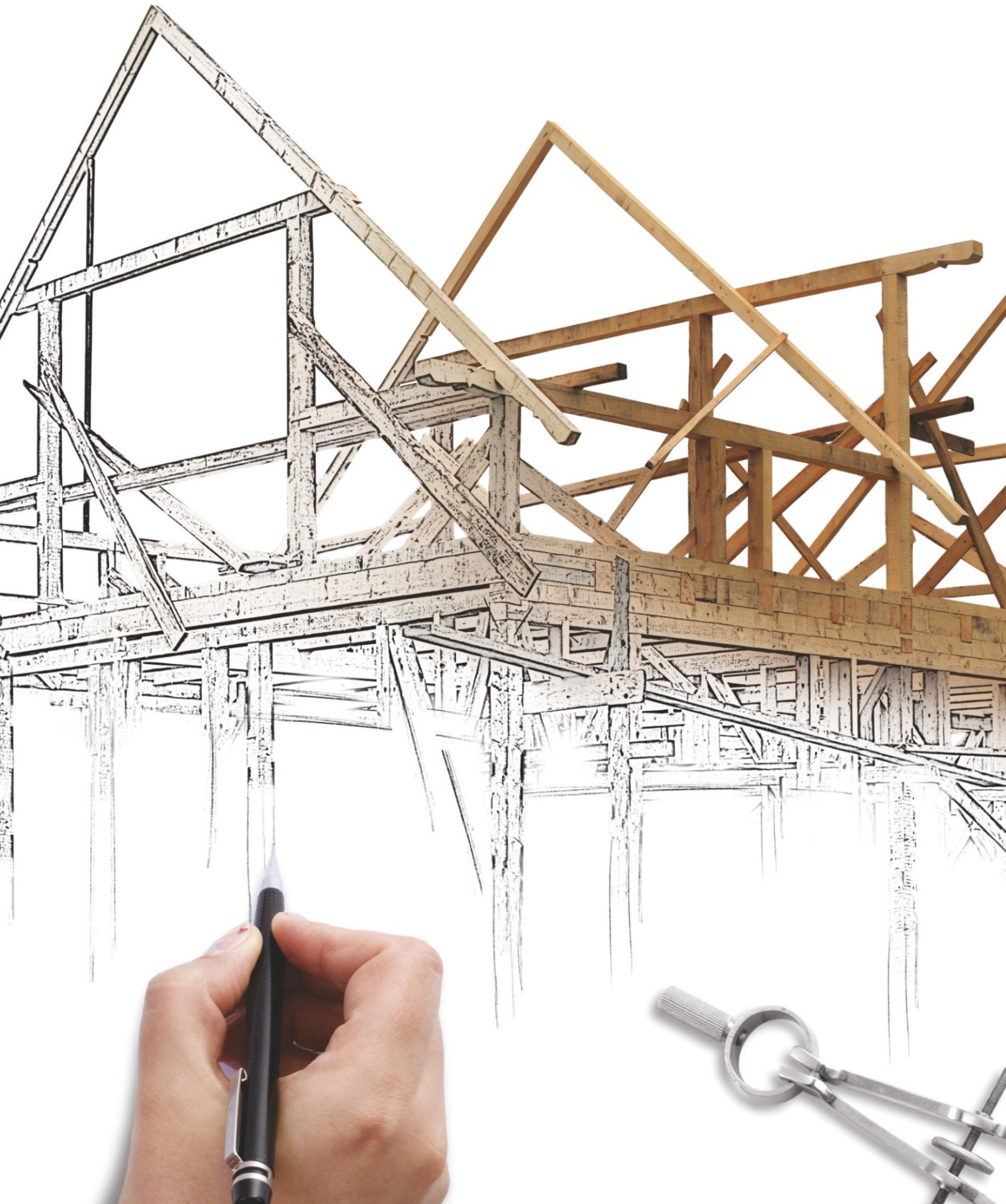

ΑΡΧΙΤΕΚΤΟΝΙΚΑ ΔΙΑΚΟΣΜΗΤΙΚΑ ΥΛΙΚΑ

Συλλογή Ξύλινων ανάγλυφων 3D επιφανειών LATHO,

made in Italy, κατάλληλες για εσωτερική διακόσμηση με σχεδιασμό τύπου Grille. Σε πολλούς τύπους: milled φρεζαριστά εύκαμπτα panels από μασίφ ξύλο ή τεχνητό καπλαμά, move panels με τεχνητό καπλαμά πάνω σε MDF, πρεσαριστά panels τεχνητού καπλαμά σε mdf με πίσω όψη ίδιο καπλαμά.

Σελ. 126

Σύλλοξη Εύκαμπτων Γραμμικών και Ραβδωτών Πάνελ από MDF PLADEC,

διαστάσεων 2400x1200mm, συνολικού πάχους 6mm, κατασκευασμένα από γυμνό MDF. Η συλλογή FLEXIBLE είναι μια σειρά από γραμμικά και ραβδωτά πάνελ για τη βελτίωση της διακόσμησης του εσωτερικού χώρου με έναν διακριτικό αλλά κομψό τρόπο. Η εφαρμογή είναι γρήγορη, εύκολα στον χειρισμό τους και αποτελούν μια καλή, μοντέρνα λύση για την κάλυψη οποιουδήποτε στοιχείου ενός εσωτερικού χώρου. Εφαρμόζονται σε τοίχους, κολόνες, έπιπλα και άλλες επίπεδες ή στρογγυλεμένες επιφάνειες που χρειάζονται κάλυψη. Μπορούν να βαφτούν σε οποιοδήποτε χρώμα της επιλογής RAL, NCS ή Pantone.

Σελ. 130

Συλλογή Ηχοαπορροφητικών Υλικών από PET και λωρίδες MDF με επένδυση PVC,

διαστάσεων 2780x570mm, συνολικού πάχους 21mm. Ενδείκνυνται για χώρους όπου υπάρχει ανάγκη ηχοαπορρόφησης, όπως χώροι γραφείων και συνεδριάσεων, αμφιθέατρα, φουαγιέ, αίθουσες διδασκαλίας κ.α.

Σελ. 132

Συλλογή Τρισδιάστατων Ξύλινων Πάνελ TARA CONCEPT,

παράγονται με σεβασμό στο ξύλο και δημιουργούν πολύ ιδιαίτερα οπτικά εφέ λόγω του μοναδικού σχεδιασμού τους. Για τη δημιουργία τους χρησιμοποιήθηκαν διάφορα είδη φυσικού ξύλου όπως λωρίδες φυσικής βελανιδιάς slavonska δουλεμένες στο χέρι από ξυλουργούς (κάθε κομμάτι μοναδικό), burl porlareasily για ρετρό αποτέλεσμα, κορμοί ετών slavonska oak από τον πυθμένα ποταμών οι οποίοι μετά την επεξεργασία έδωσαν κομψά γραμμικά σχέδια με χρωματικές εναλλαγές, το εξωτερικό τμήμα από ευρωπαϊκό φύλλο καρυδιάς...όλα μοναδικά. Τα TARA είναι κατάλληλα για έπιπλα π.χ. κεφάλι κρεβατιού, επενδύουν τοίχους, διακοσμούν συμπληρωματικά με άλλα υλικά π.χ. ρεσεψιόν, τζάκι, εισόδους οικιών, προσδίδουν ατμόσφαιρα στους χώρους και επιπρόσθετα προσφέρουν ηχομόνωση και θερμομόνωση. Διάσταση λωρίδας 0,18m x 0,90m. Μόνιμο στοκ, εύκολη συναρμολόγηση, γρήγορη τοποθέτηση.

Σελ. 134

Συλλογή Επιφανειών CNC | CEMENTO NON CEMENTO,

Η Ιταλική εταιρία CementoNonCemento αγκαλιάζει το σύγχρονο αρχιτεκτονικό σχεδιασμό για την κατασκευή έργων πρωτοποριακής προσέγγισης. Τα Concreo® και Conclad® είναι πάνελ με χαρακτηριστικά αισθητικής ελκυστικότητας. Επιτρέπουν την ρεαλιστική αναπαράσταση επιστρώσεων πανομοιότυπων του ριχτού τιμέντου και διακρίνονται για την εύκολη διαχείριση και μεταφορά. Τα πάνελ με όψη τιμέντου δουλεύονται με τα ίδια ακριβώς εργαλεία, τα ίδια κοπτικά, τους ίδιους μηχανολογικούς εξοπλισμούς, τις βίδες και τα κλασικά υλικά κιγκαλερίας.

Σελ. 136

Συλλογή PVC Πανέλων Τοιχοποιίας PANASTONE,

με πάνω απο 25 χρόνια εμπειρίας η PANASTONE πρωτοπορεί στο μετασχηματισμό, την ανάπτυξη και την παραγωγή προϊόντων που προέρχονται από PVC. Η εταιρία συνεχίζει να εργάζεται ανταποκρινόμενη στις ανάγκες του σύγχρονου Interior Design, με διακοσμητικά πάνελ τοίχου που συνδυάζουν αισθητική, λειτουργικότητα και άριστη σχέση ποιότητας τιμής. Τα πάνελ διαθέτουν ιδιαίτερα γυαλιστερή επιφάνεια και λειτουργική διάσταση. Καλύπτουν τοίχους 2800x1220mm ανά Panel και έχουν πάχος 2.80 mm. Τα νέα PVC Decorative Wall Panels της Eltop διαθέτουν χρώματα και υφές που θα ντύσουν με τον πλέον μοντέρνο τρόπο τους τοίχους σε κάθε χώρο σας. Ανακαλύψτε τα πρώτα έξι χρώματα της νέας συλλογής!

Σελ. 138

Συλλογή Καπλαμάδων Πέτρας SLATE LITE,

σε πάχος 1.5 - 3mm. Η 100% φυσική πέτρινη επιφάνεια ενισχύεται στη πίσω πλευρά με Fiberglass σε ρευστή μορφή για μεγαλύτερη σταθερότητα και ευκολία επεξεργασίας. Για να παραχθεί το Slate Lite επιλέγονται τα πιο όμορφα πετρώματα από όλο τον κόσμο. Με την πρωτοποριακή τεχνολογία της η εταιρία είναι σε θέση να παράξει εξαιρετικά λεπτά φύλλα πέτρας από αρχικούς όγκους μέχρι και 5 τόνους. Οι φλούδες αληθινής πέτρας έχουν ελκυστικής αισθητική και εξαιρετικά τεχνικά χαρακτηριστικά: είναι εξαιρετικά εύκαμπτες, πολύ ελαφριές, κάτι που μειώνει το κόστος μεταφοράς σε σύγκριση με τα ατόφια κομμάτια πετρωμάτων, συμβάλλουν στην προστασία των φυσικών μας πόρων, έχουν χημικά στοιχεία ακίνδυνα για την υγεία και ανταποκρίνονται σε υψηλές προδιαγραφές.

Σελ. 140

ΑΡΧΙΤΕΚΤΟΝΙΚΑ ΔΙΑΚΟΣΜΗΤΙΚΑ ΥΛΙΚΑ

Milled Panels από Μασίφ Ξύλο



Milled Panels από Μασίφ Ξύλο πάχους 4,8mm

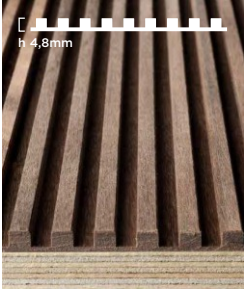

Asolo*



Capri*



Firenze

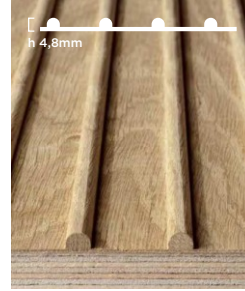

Grappa



Milano*

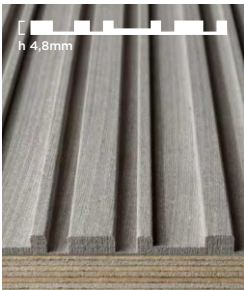

Portofino*

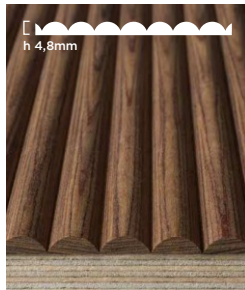

Roma*

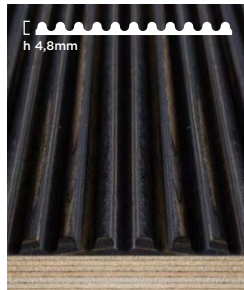

Venezia

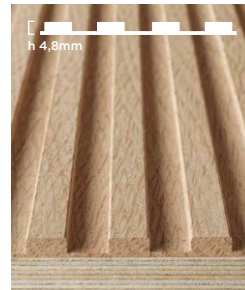
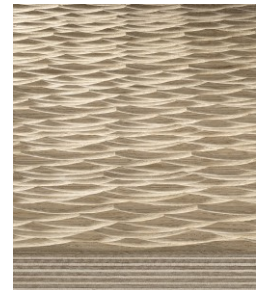
Verona **NEW**Matera Horizontal **NEW**Matera Vertical **NEW**

* Τα σχέδια Asolo, Capri, Milano, Portofino, Roma υπάρχουν σε στοκ σε Δρυς Ευρωπαϊκό

* Τα σχέδια Asolo, Milano και Roma υπάρχουν σε στοκ και σε Σημύδα

Milled Panels MAXI από Μασίφ Ξύλο πάχους 9,0mm

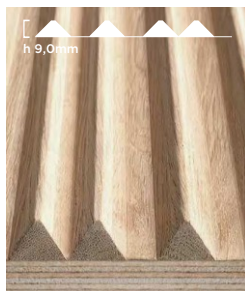
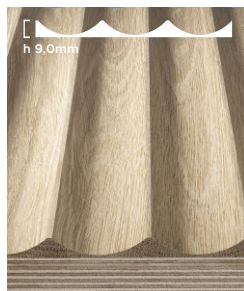
Everest^{MAXI} **NEW**K2^{MAXI} **NEW**MILANO^{MAXI} **NEW**ROMA^{MAXI} **NEW**

Milled Panels MINI από Μασίφ Ξύλο πάχους 2,5mm

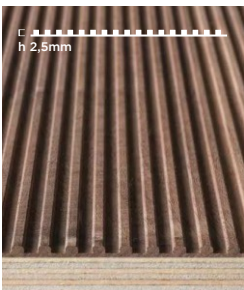
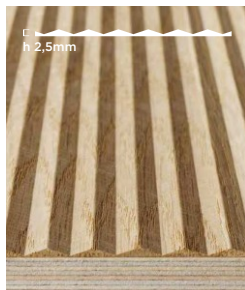
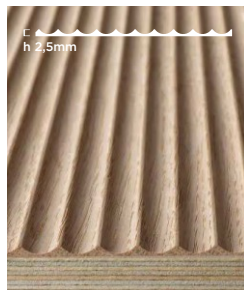
Asolo^{MINI}Cortina^{MINI}Milano^{MINI}Portofino^{MINI}Roma^{MINI}

ΑΡΧΙΤΕΚΤΟΝΙΚΑ ΔΙΑΚΟΣΜΗΤΙΚΑ ΥΛΙΚΑ

Milled Panels από Μασίφ Ξύλο



Φρεζαριστά Εύκαμπτα Φύλλα από Μασίφ Ξύλο πάχους 4,8mm

ΤΙΜΗ €/m²

ΞΥΛΑ	ΜΗΚΟΣ*	ΠΛΑΤΟΣ	ΠΑΧΟΣ	
Καρυδιά Αμερικής (American Walnut)	2500mm	1250mm	4,8mm	480,48
	3000mm	1250mm	4,8mm	480,48
Δρυς Ευρωπαϊκό (European Oak)	2500mm	1250mm	4,8mm	343,20
	3100mm	1250mm	4,8mm	343,20
Σημύδα (Birch/Linden)	2500mm	1250mm	4,8mm	187,62
Δρυς Thermo (Thermo Oak)	2500mm	1250mm	4,8mm	366,08
	3100mm	1250mm	4,8mm	366,08
Λευκο Δεσποτάκι (White Ash)	2500mm	1250mm	4,8mm	286,00
Καρυδιά Ιταλίας (Italian Walnut)	2500mm	1250mm	4,8mm	336,34

* Σε παραγγελίες εκτός στοκ για project υπάρχει υποχρέωση παραλαβής 30% της ποσότητας σε μικρότερα μήκη του 2500mm.

Φρεζαριστά Εύκαμπτα Φύλλα MAXI από Μασίφ Ξύλο πάχους 9,0mm

ΤΙΜΗ €/m²

ΞΥΛΑ	ΜΗΚΟΣ	ΠΛΑΤΟΣ	ΠΑΧΟΣ	
Καρυδιά Αμερικής (American Walnut)	2500mm	1250mm	9,0mm	576,58
	3000mm	1250mm	9,0mm	576,58
Δρυς Ευρωπαϊκό (European Oak)	2500mm	1250mm	9,0mm	411,84
	3100mm	1250mm	9,0mm	411,84
Σημύδα (Birch/Linden)	2500mm	1250mm	9,0mm	225,14
Δρυς Thermo (Thermo Oak)	2500mm	1250mm	9,0mm	439,30
	3100mm	1250mm	9,0mm	439,30
Λευκο Δεσποτάκι (White Ash)	2500mm	1250mm	9,0mm	343,20
Καρυδιά Ιταλίας (Italian Walnut)	2500mm	1250mm	9,0mm	403,60

Φρεζαριστά Εύκαμπτα Φύλλα MINI από Μασίφ Ξύλο πάχους 2,5mm

ΤΙΜΗ €/m²

ΞΥΛΑ	ΜΗΚΟΣ	ΠΛΑΤΟΣ	ΠΑΧΟΣ	
Καρυδιά Αμερικής (American Walnut)	2500mm	1250mm	2,5mm	552,55
	3000mm	1250mm	2,5mm	552,55
Δρυς Ευρωπαϊκό (European Oak)	2500mm	1250mm	2,5mm	394,68
	3100mm	1250mm	2,5mm	394,68
Σημύδα (Birch/Linden)	2500mm	1250mm	2,5mm	215,76
Δρυς Thermo (Thermo Oak)	2500mm	1250mm	2,5mm	420,99
	3100mm	1250mm	2,5mm	420,99
Λευκο Δεσποτάκι (White Ash)	2500mm	1250mm	2,5mm	328,90
Καρυδιά Ιταλίας (Italian Walnut)	2500mm	1250mm	2,5mm	386,79

Τα Milled παραδίδονται και ως πάνελ με πυρήνα κόντρα πλακέ ή mdf και πίσω όψη τεχνητό καπλαμά. Οι άνω τιμές είναι προτεινόμενης λιανικής

ΑΡΧΙΤΕΚΤΟΝΙΚΑ ΔΙΑΚΟΣΜΗΤΙΚΑ ΥΛΙΚΑ

Move Panels με Τεχνητό Καπλαμά πάνω σε MDF

LATHO
COMPONENTS



Move X*

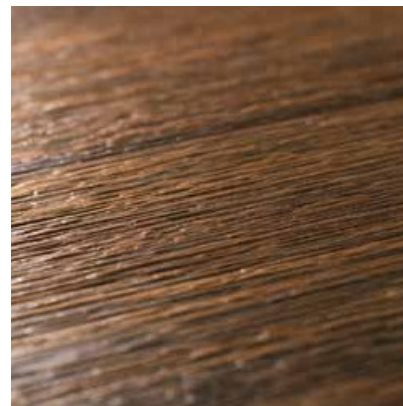

Move D



Move E



Move F



Move G

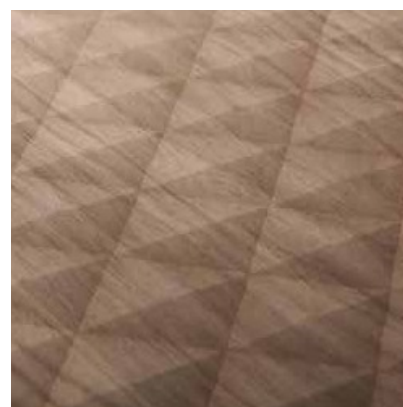

Move L



Move M



Move S



Move T

* Το σχέδιο "Move X" υπάρχει σε στοκ σε 19mm MDF σε Φυσικό Καπλαμά Δρυς διάστασης 3050x1220mm.

ΑΡΧΙΤΕΚΤΟΝΙΚΑ ΔΙΑΚΟΣΜΗΤΙΚΑ ΥΛΙΚΑ

Move Panels με Τεχνητό Καπλαμά πάνω σε MDF

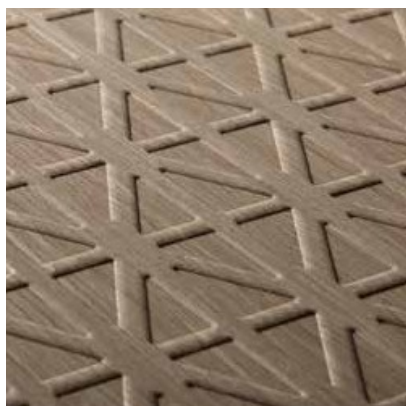
LATHO
 COMPONENTS

Move Y



Move W



Move A+A



Move B+B

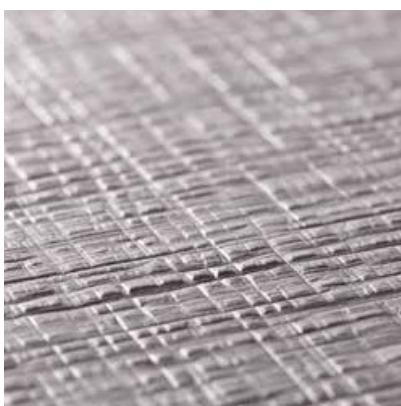

Move D+D

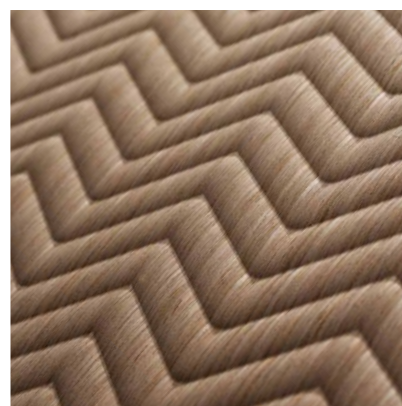

Move N

Πρεσσαριστά Πάνελ Τεχνητού Καπλαμά σε MDF με πίσω όψη ίδιο Καπλαμά

ΤΕΧΝΗΤΟΙ ΚΑΠΛΑΜΑΔΕΣ	ΜΗΚΟΣxΠΛΑΤΟΣ*	ΠΑΧΗ ΤΙΜΗ €/m ²					
		4mm	5mm	11mm	19mm	20mm	23mm
Alpi Oak "Move X"	3050x1220mm	-	-	-	131,26	-	-
Alpi Oak/Wengue	2440x1220mm	106,62	108,38	122,45	131,26	133,02	138,31
Alpi Walnut, termo, teak	2440x1220mm	117,95	119,71	133,80	142,59	144,35	149,64
Alpi Grey	2440x1220mm	122,68	124,42	138,52	147,30	149,06	154,35
Alpi Ebony	2440x1220mm	136,69	138,45	152,52	161,33	163,09	168,35
Alpi Black Flamed	2440x1220mm	111,27	113,03	127,10	135,91	137,67	142,95
Alpi Beige	2440x1220mm	123,87	125,63	139,71	148,51	150,28	155,54

Οι άνω τιμές είναι προτεινόμενης λιανικής

ΑΡΧΙΤΕΚΤΟΝΙΚΑ ΔΙΑΚΟΣΜΗΤΙΚΑ ΥΛΙΚΑ

Εύκαμπτα Γραμμικά & Ραβδωτά Πάνελ

Ribbed Panels από γυμνό MDF πάχους 6mm

FLEXIBLE
TEXTURES
by PLADEC

Τα νέα διακοσμητικά πάνελ **PLADEC Flexible MDF** της Eltor προσφέρουν σύγχρονη αισθητική αναβάθμιση με καθαρές γραμμές, ραβδωτές υφές και υψηλή ευελιξία εφαρμογής.

Με διαστάσεις 2400x1200mm και πάχος 6mm, εφαρμόζονται εύκολα ακόμη και σε καμπύλες επιφάνειες. Αποτελούν ιδανική λύση για τοίχους, κολόνες, έπιπλα και αρχιτεκτονικά στοιχεία, συνδυάζοντας λειτουργικότητα και design.

Η δυνατότητα βαφής σε αποχρώσεις RAL, NCS ή Pantone εξασφαλίζει πλήρη σχεδιαστική ελευθερία και άριστη σχέση ποιότητας - τιμής.

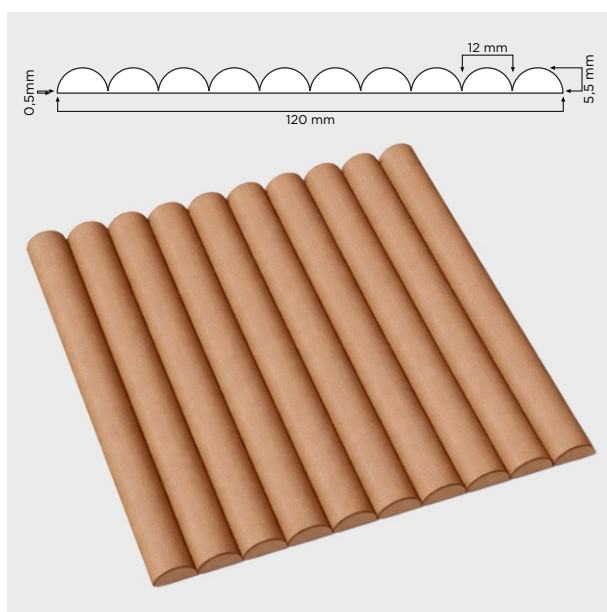

Flex. 013

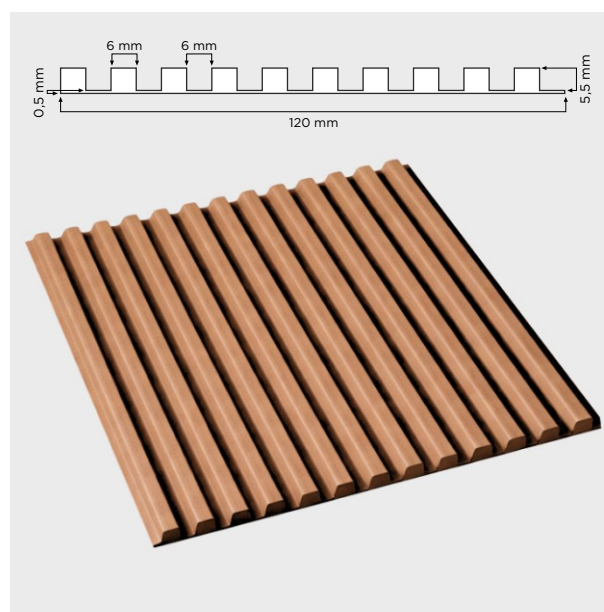

Flex. 017

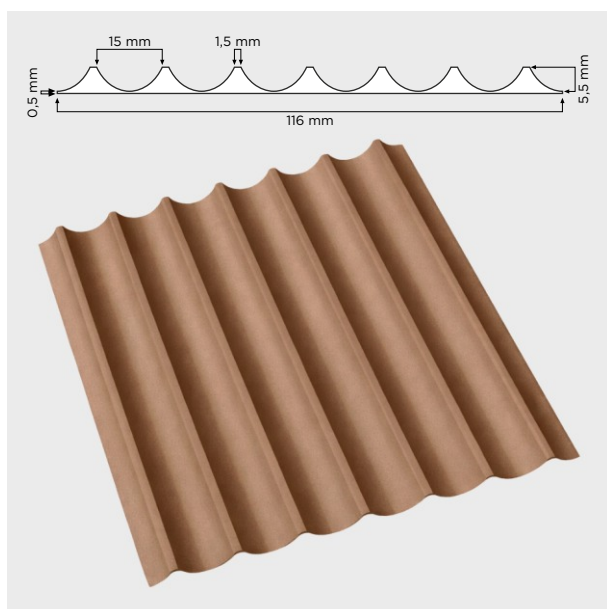

Flex. 025

ΑΡΧΙΤΕΚΤΟΝΙΚΑ ΔΙΑΚΟΣΜΗΤΙΚΑ ΥΛΙΚΑ**Εύκαμπτα Γραμμικά & Ραβδωτά Πάνελ****Ribbed Panels από γυμνό MDF πάχους 6mm**FLEXIBLE
TEXTURES
by ΠΛΑΣΤΕC

ΞΥΛΑ	ΜΗΚΟΣ	ΠΛΑΤΟΣ	ΠΑΧΟΣ	ΤΙΜΗ €/m ²
Γυμνό MDF Standard	2400mm	1200mm	6,0mm	43,47

Οι άνω τιμές είναι προτεινόμενης λιανικής

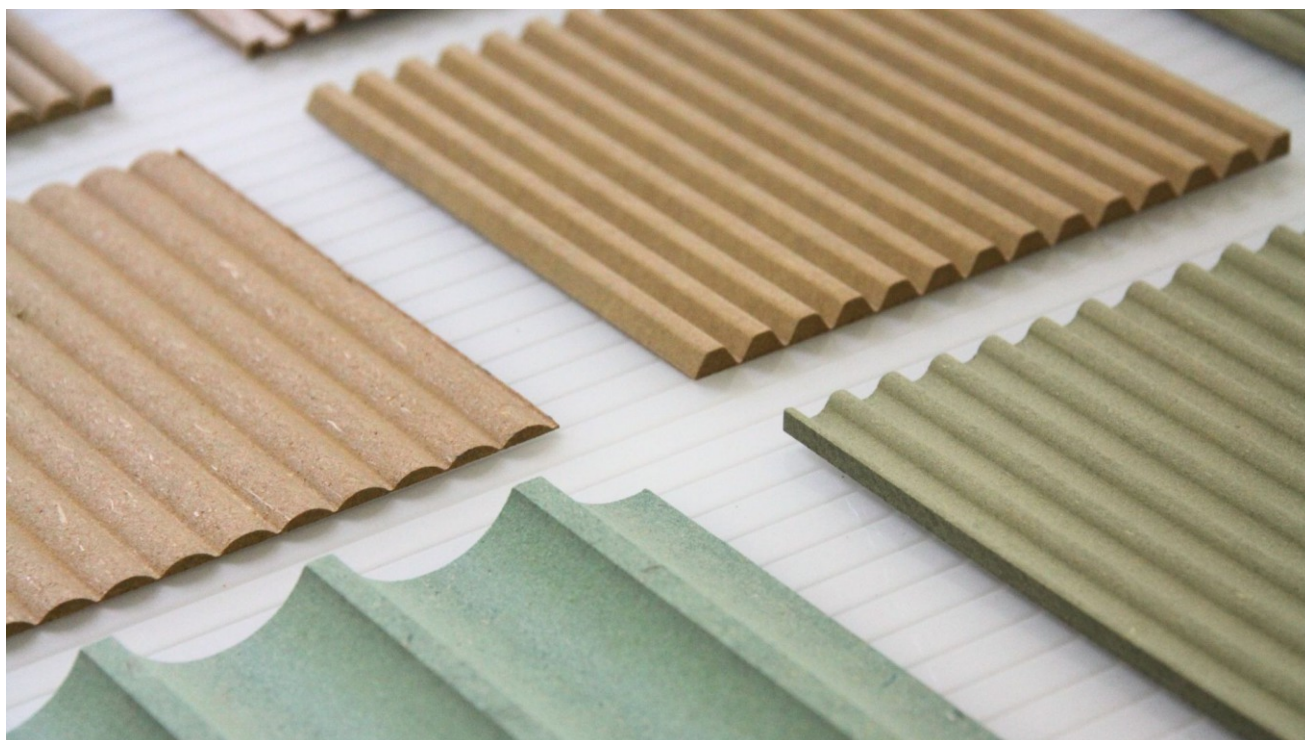

ΑΡΧΙΤΕΚΤΟΝΙΚΑ ΔΙΑΚΟΣΜΗΤΙΚΑ ΥΛΙΚΑ

Pet Felt Acoustic Panel



Ηχοαπορροφητικό υλικό από PET & Λωρίδες MDF με επένδυση PVC & ΚΑΠΛΑΜΑ ΞΥΛΟΥ



PVC Δρυς Φυσικό



PVC Δρυς Ανοιχτό



PVC Δρυς Μελί



PVC Δρυς Σκούρο



PVC Δρυς Μόκα

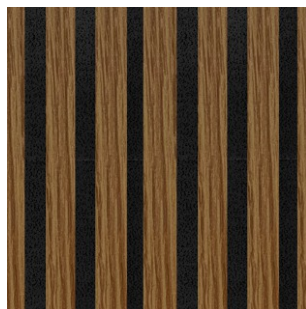

PVC Teak

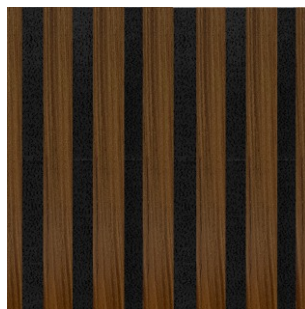

PVC Καρυδιά

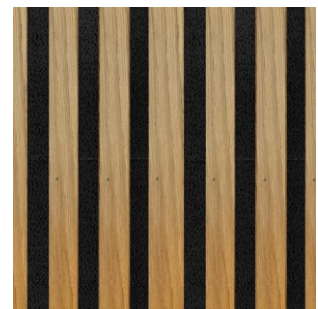

Φυσικός Καπλαμάς Δρυς

Το ηχοαπορροφητικό υλικό PET είναι ένα πορώδες υλικό από τσόχα, το οποίο επηρεάζει τα ηχητικά κύματα με μοναδικό τρόπο. Δημιουργεί μία διαδρομή όπου η θερμότητα είναι ένα υποπροϊόν της προστριβής.

Όταν τα ηχητικά κύματα περνούν μέσα ένα πορώδες υλικό όπως η τσόχα PET, το κύμα χτυπά τις ίνες και αναπηδά μεταξύ των μικρών διαστημάτων αέρα μεταξύ αυτών των ινών. Οι ίνες και οι θύλακες αέρα απορροφούν και αντανακλούν τα ηχητικά κύματα και τα επιβραδύνουν σταδιακά.

Χρησιμοποιώντας το προϊόν από τσόχα PET 9 mm πάχος, μπορεί να βελτιωθεί η ικανότητά του να απορροφά τον ήχο, δημιουργώντας είτε ένα διάκενο αέρα απομακρύνοντάς το περισσότερο από έναν τοίχο. Με αυτό τον τρόπο ενισχύεται η ηχοαπορροφητική του απόδοση.

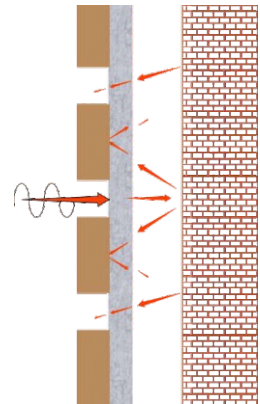

ΑΡΧΙΤΕΚΤΟΝΙΚΑ ΔΙΑΚΟΣΜΗΤΙΚΑ ΥΛΙΚΑ

Pet Felt Acoustic Panel



Ηχοαπορροφητικό υλικό από PET & Λωρίδες MDF με Επένδυση PVC

	ΜΗΚΟΣ	ΠΛΑΤΟΣ	ΠΑΧΟΣ	ΤΙΜΗ €/τεμ
Δρυς Φυσικό, Δρυς Ανοικτό, Δρυς Μελί, Δρυς Σκούρο, Δρυς Μόκα, Teak, Καρυδιά,	2780mm	560mm	21mm	72,80

Ηχοαπορροφητικό υλικό από PET & Λωρίδες MDF με Επένδυση Φυσικό Καπλάμα

	ΜΗΚΟΣ	ΠΛΑΤΟΣ	ΠΑΧΟΣ	ΤΙΜΗ €/τεμ
Δρυς	2780mm	560mm	21mm	145,60

Οι άνω τιμές είναι προτεινόμενης λιανικής

Διαστάσεις - Χαρακτηριστικά

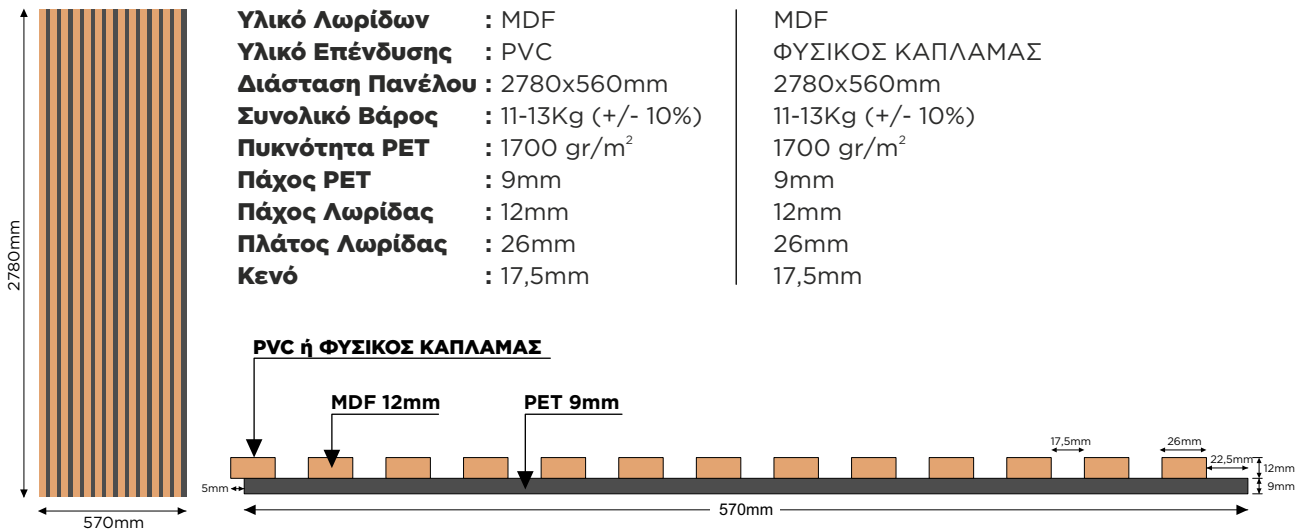

Ακουστικό Διάγραμμα

Η Μέτρηση του συντελεστή ηχοαπορρόφησης έχει γίνει με απόσταση 50mm πίσω από τα πάνελ.

Freq. Hz	α_c
100	0,09
125	0,10
160	0,17
200	0,20
250	0,30
315	0,44
400	0,60
500	0,74
630	0,90
800	1,10
1000	1,09
1250	1,06
1600	0,95
2000	0,85
2500	0,75
3150	0,77
4000	0,85
5000	0,80

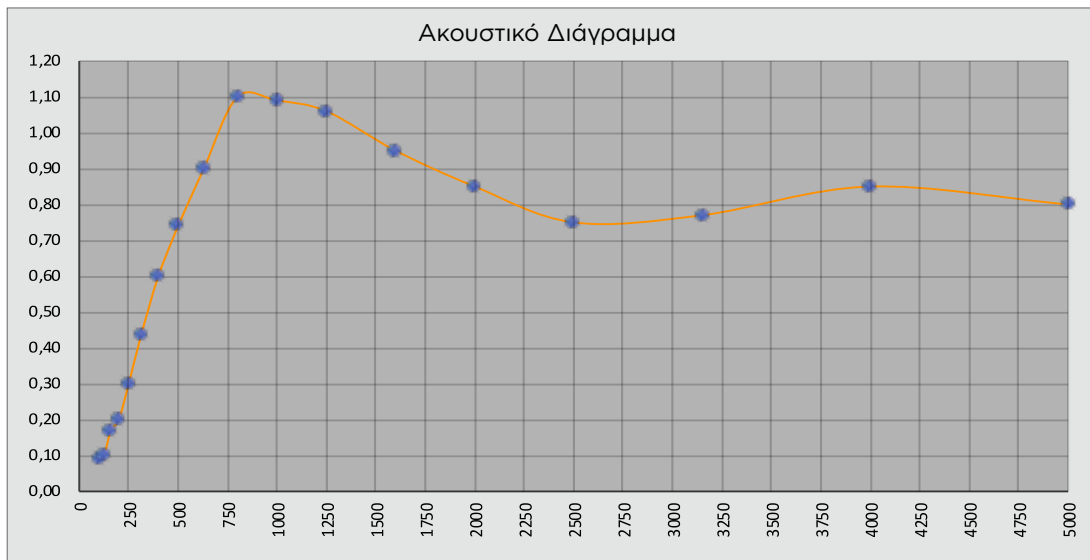

Ακαυστότητα

Η πίσω πλευρά των πανέλων είναι πιστοποιημένη κατά B-s1, d0.

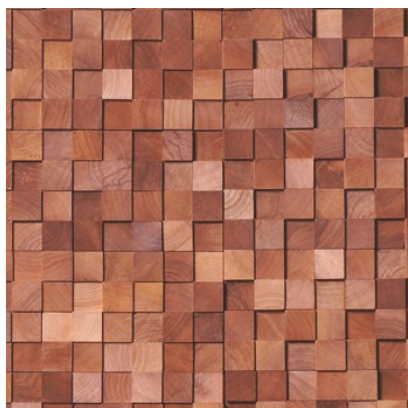
ΑΡΧΙΤΕΚΤΟΝΙΚΑ ΔΙΑΚΟΣΜΗΤΙΚΑ ΥΛΙΚΑ**Tara Concept Wooden Wall Panels****TARA Concept**
SINCE
1991

Walnut Square Small*

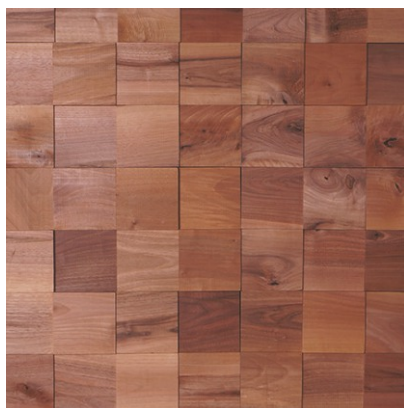

Walnut Square Large*

*Έως εξαντλήσεως αποθεμάτων



ΑΡΧΙΤΕΚΤΟΝΙΚΑ ΔΙΑΚΟΣΜΗΤΙΚΑ ΥΛΙΚΑ

Tara Concept Wooden Wall Panels

ΣΥΛΛΟΓΕΣ	ΔΙΑΣΤΑΣΗ ΠΑΝΕΛ	m ² /πακέτο	ΤΙΜΗ €/m ²
Walnut Square Small	0,18x0,90m	0,612	141,86
Walnut Square Large	0,18x0,90m	0,648	141,86

Τα ξύλινα πάνελ Tara Concept παραδίδονται ανά πακέτο

Οι άνω τιμές είναι προτεινόμενης λιανικής



ΑΡΧΙΤΕΚΤΟΝΙΚΑ ΔΙΑΚΟΣΜΗΤΙΚΑ ΥΛΙΚΑ**Επιφάνειες Cemento Non Cemento****CNO** | CEMENTONONOIOTIEMEO**Συλλογή CONCLAD®**

Natural grey



Rude grey*

* Κατόπιν Παραγγελίας

Συλλογή CONCREO®

Natural smooth

ΑΡΧΙΤΕΚΤΟΝΙΚΑ ΔΙΑΚΟΣΜΗΤΙΚΑ ΥΛΙΚΑ

Επιφάνειες Cemento Non Cemento

Συλλογή CONCLAD®

ΤΙΜΗ €/m²

		ΔΙΑΣΤΑΣΗ PANEL		
CLAD11GL	CONCLAD NATURAL GREY	1250x3000x11,5mm	3,75m ²	111,20
CLAD17GL	CONCLAD NATURAL GREY	1250x3000x17,0mm	3,75m ²	117,37

Τα CONCLAD® είναι κατάλληλα για κάθετες επιφάνειες όπως επενδύσεις τοίχων.

Συλλογή CONCREO®

ΤΙΜΗ €/m²

		ΔΙΑΣΤΑΣΗ PANEL		
CPLN11L	CONCREO NATURAL SMOOTH	1250x3000x11,5mm	3,75m ²	185,33
CPLN17L	CONCREO NATURAL SMOOTH	1250x3000x17,0mm	3,75m ²	198,92

Τα CONCREO® έχουν ανθυγρές ιδιότητες. Είναι κατάλληλα για οριζόντιες επιφάνειες όπως πάγκους κουζίνας, μπάνιου.

Τα CNC PANELS παραδίδονται ολόκληρα.

Αξεσουάρ

ΤΙΜΗ €/τεμ.

ACSC STUCCO 500GR (Στόκος)	7,41
ACSB BICOMPONENT STUCCO 300GR (Στόκος 2 συστατικών)	13,59
ACTC TRANSPARENT FINISHING 500GR (Βερνίκι σκλήρυνσης)	19,77
ACTP PIGMENTED BASE 250GR (Χρωστική βαφή Conclad®)	19,77
ACLA SCRATCH REMOVER 50GR (Αφαιρετικό γρατζουνιάς)	3,09
ACPA CONCREO SPECIAL ADHESIVE CC290GR (Κόλλα τοίχου Conclad®)	8,90

Οι άνω τιμές είναι προτεινόμενης λιανικής.



ΑΡΧΙΤΕΚΤΟΝΙΚΑ ΔΙΑΚΟΣΜΗΤΙΚΑ ΥΛΙΚΑ**PVC Πανέλα Τοιχοποιίας****PANASTONE**
PVC Wall Panels

PS-101 Bianco Carrara

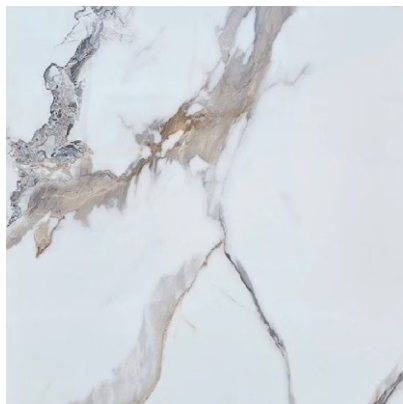

PS-104 Calacatta Gold

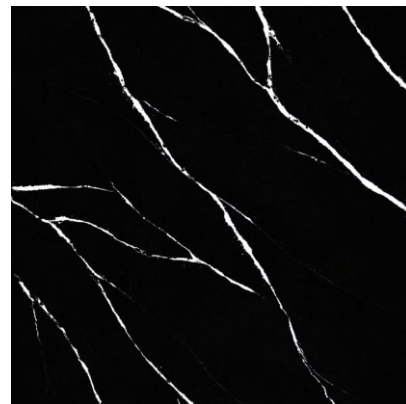

PS-204 Carrara Black



PS-210 Marmorì Grey



PS-303 Bolzano Bez

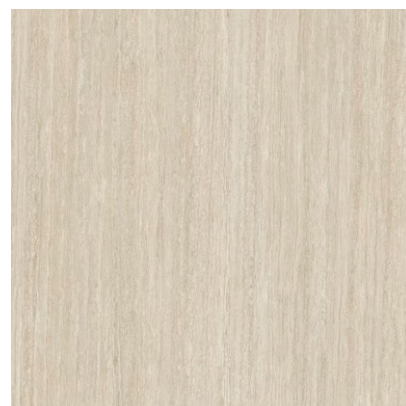

PS-305 Travertine



ΑΡΧΙΤΕΚΤΟΝΙΚΑ ΔΙΑΚΟΣΜΗΤΙΚΑ ΥΛΙΚΑ

PANASTONE
PVC Wall Panels

PVC Πανέλα Τοιχοποιίας

ΤΙΜΗ €/τεμ

	ΜΗΚΟΣ	ΠΛΑΤΟΣ	ΠΑΧΟΣ	ΤΙΜΗ €/τεμ
PS-101 Bianco Carrara	2800mm	1220mm	2,8mm	91,52
PS-104 Calacatta Gold	2800mm	1220mm	2,8mm	91,52
PS-204 Carrara Black	2800mm	1220mm	2,8mm	91,52
PS-210 Marmorì Grey	2800mm	1220mm	2,8mm	91,52
PS-303 Bolzano Bez	2800mm	1220mm	2,8mm	91,52
PS-305 Travertine	2800mm	1220mm	2,8mm	91,52

Προφίλ Αλουμινίου

ΤΙΜΗ €/τεμ

	ΜΗΚΟΣ	ΤΙΜΗ €/τεμ
H 13mm Ενωτικό Προφίλ Ασημένιο	2800mm	9,15
H 13mm Ενωτικό Προφίλ Μαύρο	2800mm	9,15
H 13mm Ενωτικό Προφίλ Χρυσό	2800mm	9,15
16mm Προφίλ Εξωτερικής Γωνίας Ασημένιο	2800mm	9,15
16mm Προφίλ Εξωτερικής Γωνίας Μαύρο	2800mm	9,15
16mm Προφίλ Εξωτερικής Γωνίας Χρυσό	2800mm	9,15

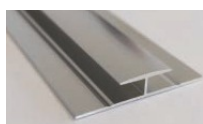

Ενωτικό Προφίλ
H 13mm Ασημένιο

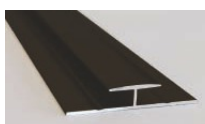

Ενωτικό Προφίλ
H 13mm Μαύρο

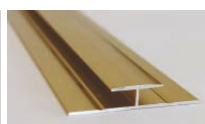

Ενωτικό Προφίλ
H 13mm Χρυσό



Εξωτερικής Γωνίας
16mm Ασημένιο



Εξωτερικής Γωνίας
16mm Μαύρο



Εξωτερικής Γωνίας
16mm Χρυσό

Οι άνω τιμές είναι προτεινόμενης λιανικής





ΚΑΠΛΑΜΑΔΕΣ ΦΥΣΙΚΗΣ ΠΕΤΡΑΣ | SLATE LITE



SLATE LITE™

Συλλογή Καπλαμάδων Πέτρας SLATE LITE,

σε πάχος 1.5 - 2,5mm. Η 100% φυσική πέτρινη επιφάνεια ενισχύεται στη πίσω πλευρά με fiberglass σε ρευστή μορφή, για μεγαλύτερη σταθερότητα και ευκολία επεξεργασίας. Για να παραχθεί το Slate Lite επιλέγονται τα πιο όμορφα πετρώματα από όλο τον κόσμο. Με την πρωτοποριακή τεχνολογία της η εταιρία είναι σε θέση να παράξει εξαιρετικά λεπτά φύλλα πέτρας από αρχικούς όγκους μέχρι και 5 τόνους.

Οι φλούδες αληθινής πέτρας έχουν ελκυστική αισθητική και εξαιρετικά τεχνικά χαρακτηριστικά: είναι εξαιρετικά εύκαμπτες, πολύ ελαφριές, κάτι που μειώνει το κόστος μεταφοράς σε σύγκριση με τα ατόφια κομμάτια πετρωμάτων, συμβάλλουν στην προστασία των φυσικών μας πόρων, έχουν χημικά στοιχεία ακίνδυνα για την υγεία και ανταποκρίνονται σε υψηλές προδιαγραφές.

SLATE LITE



Το SlateLite είναι ένας λεπτός πέτρινος καπλαμάς με επένδυση από υαλοβάμβακα και επιφάνεια 100% φυσικής πέτρας. Παρά την ελαφρότητά του και το συνολικό πάχος 1,5 mm, είναι εξαιρετικά στιβαρό και ανθεκτικό. Το Slate-Lite μπορεί να χρησιμοποιηθεί τόσο σε εσωτερικούς όσο και σε εξωτερικούς χώρους για επένδυση τοίχων, δάπεδο ή ως πλακάκι στην κουζίνα. Ακόμη και σε υγρούς χώρους όπως μπάνια ή ντους.

Επιφάνεια: 100% φυσικής πέτρας
Συνολικό πάχος: περίπου 1,5 - 2,5 mm
Μέγιστη θερμοκρασία: 120°C
Βάρος: περίπου: 1,5 kg/m²
Ακτίνα καμπυλότητας: περίπου 5 εκ
Υπόστρωμα: Fiberglass

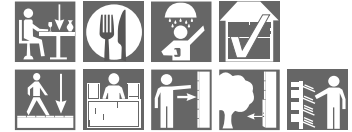

ULTRA THIN^{eco+}

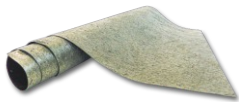

Το UltraThin eco⁺ είναι ένα εξαιρετικά λεπτό και εύκαμπτο διακοσμητικό από πραγματική πέτρα με βαμβακερό στρώμα ως υπόστρωμα. Η μεταφορά εξοικονόμησης CO² λόγω του μικρού βάρους και της χαμηλής κατανάλωσης πόρων φυσικών λίθων καθιστά το UltraThin eco⁺ ιδιαίτερα φιλικό προς το περιβάλλον.

Με το UltraThin eco⁺ μπορείτε ακόμη και να κυριαρχήσετε πολύπλοκα ειδικά σχήματα και δύσκολες περιοχές στις άκρες!

Επιφάνεια: 100% φυσικής πέτρας
Συνολικό πάχος: < 1,5 mm
Μέγιστη θερμοκρασία: 60°C
Βάρος: περίπου: 0,8 kg/m²
Ακτίνα καμπυλότητας: 3D-formable
Υπόστρωμα: βαμβάκι και ματ ύφασμα



TRANSLUCENT



Το Translucent έχει επιφάνεια 100% φυσικής πέτρας με χαμηλό βάρος και συνολικό πάχος μόλις περίπου 1.5mm. Το ιδιαίτερο χαρακτηριστικό του είναι το ημιδιαφανές υλικό στήριξης στο πίσω μέρος του φύλλου πέτρας, το οποίο δημιουργεί μοναδικά εφέ φωτός, τοποθετώντας μια πηγή φωτός πίσω από το πέτρινο φύλλο. Έτσι μπορούν να δημιουργηθούν εξαιρετικά φωτιζόμενα αντικείμενα!

Ανάλογα με τον τύπο του φωτός, επιτυγχάνονται διαφορετικά εφέ. Μπορείτε να χρησιμοποιήσετε κρύο, ζεστό ή ακόμα και έγχρωμο φως για να δημιουργήσετε εξατομικευμένα αποτελέσματα!

Επιφάνεια: 100% φυσικής πέτρας
Συνολικό πάχος: περίπου 1,5 - 2,5 mm
Βάρος: περίπου: 1,5 kg/m²
Υπόστρωμα: Fiberglass
Ακρίβεια μεγέθους: 1-2 mm
Μέγιστη θερμοκρασία: 120°C
Ακτίνα καμπυλότητας: περίπου 10 εκ

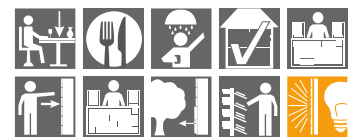

ART-DECORS^{lite}

Τα Artdecors Lite είναι διακοσμητικά με μεταλλική εμφάνιση υψηλής ποιότητας για εσωτερική χρήση σε τοίχους ή κατασκευή επίπλων. Είναι εξαιρετικά λεπτοί πέτρινοι καπλαμάδες που έχουν επικαλυφθεί με μεταλλικά χρώματα ως φινιρίσμα. Έχουν χαμηλό βάρος και είναι εύκολα στην επεξεργασία τους.

Συνολικό πάχος: περίπου 1,5 - 2,0 mm
Βάρος: περίπου: 1,5 kg/m²
Υπόστρωμα: Fiberglass





SLATE LITE™



ΤΥΠΟΣ ΠΕΤΡΑΣ SLATE

Οι χρωματιστές φλούδες αληθινής πέτρας **SLATE**, έχουν μια κάπως πιο απαλή πέτρινη επιφάνεια και αιχμαλωτίζουν με τον πλούτο των χρωμάτων τους, καθώς και με τα συνεχώς μεταβαλλόμενα σχέδια και δομές.

ARCOBALENO COLORE

// Slate

ΤΙΜΗ €/m²

	122x61cm (0,7442m ² / φύλλο) M	240x120cm (2,8802m ² / φύλλο) L	280x120cm (3,36m ² / φύλλο) XL
TRANSLUCENT	93,77	-	-

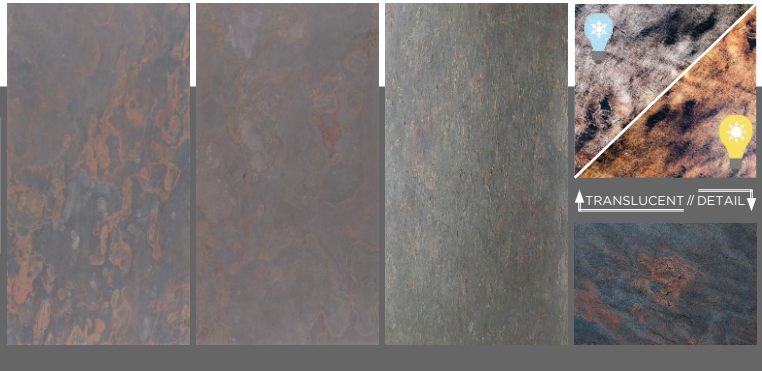

ARCOBALENO COLORE NEW

// Slate

ΤΙΜΗ €/m²

	122x61cm (0,7442m ² / φύλλο) M	240x120cm (2,8802m ² / φύλλο) L	280x120cm (3,36m ² / φύλλο) XL
SLATE LITE	66,10	98,90	1113,38
ULTRA THIN <i>eco</i>	78,40	-	-
TRANSLUCENT	92,23	146,96	-

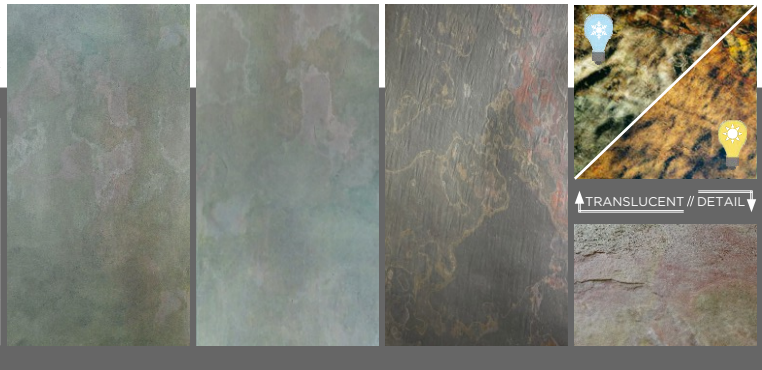

BELGIUM BLUE

// Slate

ΤΙΜΗ €/m²

	122x61cm (0,7442m ² / φύλλο) M	240x120cm (2,8802m ² / φύλλο) L	280x120cm (3,36m ² / φύλλο) XL
SLATE LITE	78,40	-	-



Δεν διατίθεται σε Translucent

Οι άνω τιμές είναι προτεινόμενης λιανικής

ΚΑΠΛΑΜΑΔΕΣ ΦΥΣΙΚΗΣ ΠΕΤΡΑΣ | SLATE LITE

Τύπος Πέτρας // SLATE



BLACK LINE

// Slate

ΤΙΜΗ €/m²

	122x61cm (0,7442m ² / φύλλο) M	240x120cm (2,8802m ² / φύλλο) L	280x120cm (3,36m ² / φύλλο) XL
SLATE LITE	78,40	-	-



Δεν διατίθεται σε Translucent

BLANCO

// Slate

ΤΙΜΗ €/m²

	122x61cm (0,7442m ² / φύλλο) M	240x120cm (2,8802m ² / φύλλο) L	280x120cm (3,36m ² / φύλλο) XL
SLATE LITE	66,10	98,90	113,38
ULTRA THIN <small>eco</small>	78,40	-	-
TRANS LUCENT	92,23	146,96	-

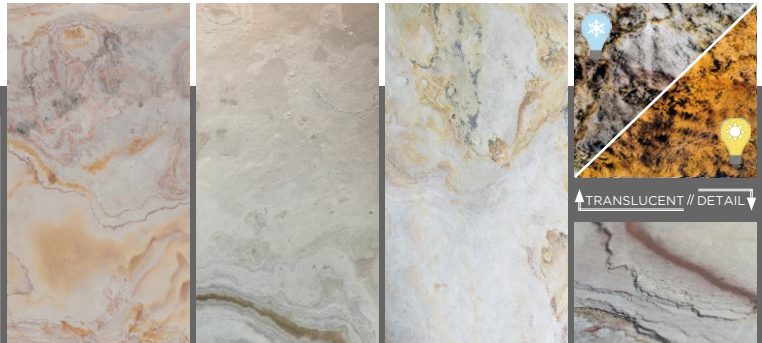

CALIFORNIA GOLD

// Slate

ΤΙΜΗ €/m²

	122x61cm (0,7442m ² / φύλλο) M	240x120cm (2,8802m ² / φύλλο) L	280x120cm (3,36m ² / φύλλο) XL
SLATE LITE	66,10	98,90	113,38
ULTRA THIN <small>eco</small>	78,40	123,13	-
TRANS LUCENT	92,23	146,96	-

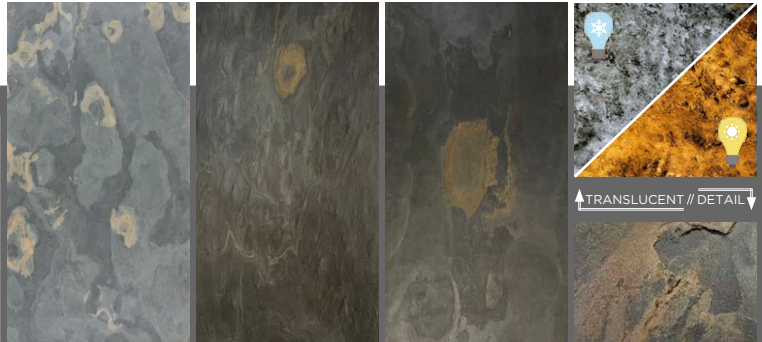

CALIFORNIA GREY

// Slate

ΤΙΜΗ €/m²

	122x61cm (0,7442m ² / φύλλο) M	240x120cm (2,8802m ² / φύλλο) L	280x120cm (3,36m ² / φύλλο) XL
SLATE LITE	66,10	98,90	-
ULTRA THIN <small>eco</small>	78,40	-	-
TRANS LUCENT	-	-	-

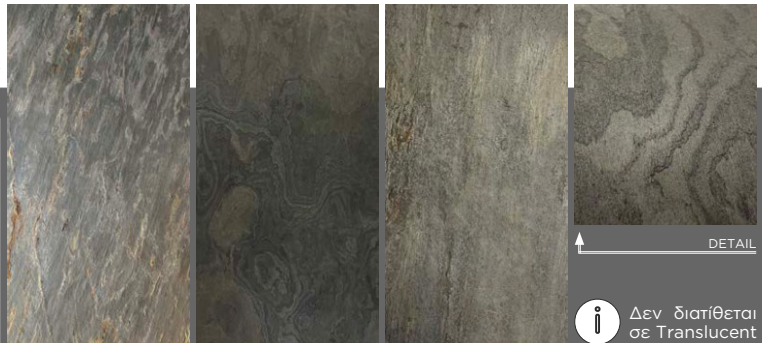

Δεν διατίθεται σε Translucent

Οι άνω τιμές είναι προτεινόμενης λιανικής

ΚΑΠΛΑΜΑΔΕΣ ΦΥΣΙΚΗΣ ΠΕΤΡΑΣ | SLATE LITE

Τύπος Πέτρας // SLATE



SLATE LITE™

DARK ROCK

// Slate

ΤΙΜΗ €/m²

	122x61cm (0,7442m ² / φύλλο) M	240x120cm (2,8802m ² / φύλλο) L	280x120cm (3,36m ² / φύλλο) XL
SLATE LITE	87,62	-	-



Δεν διατίθεται
σε Translucent

FALLING LEAVES

// Slate

ΤΙΜΗ €/m²

	122x61cm (0,7442m ² / φύλλο) M	240x120cm (2,8802m ² / φύλλο) L	280x120cm (3,36m ² / φύλλο) XL
SLATE LITE	66,10	98,90	113,38
ULTRA THIN <small>eco</small>	78,40	-	-
TRANS LUCENT	92,23	146,96	-

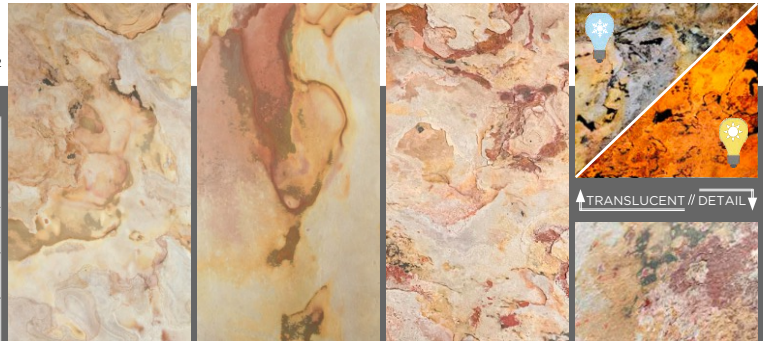

MOLTO ROSA

// Slate

ΤΙΜΗ €/m²

	122x61cm (0,7442m ² / φύλλο) M	240x120cm (2,8802m ² / φύλλο) L	280x120cm (3,36m ² / φύλλο) XL
SLATE LITE	66,10	98,90	-
ULTRA THIN <small>eco</small>	78,40	123,13	-
TRANS LUCENT	92,23	146,96	-



NERO

// Slate

ΤΙΜΗ €/m²

	122x61cm (0,7442m ² / φύλλο) M	240x120cm (2,8802m ² / φύλλο) L	280x120cm (3,36m ² / φύλλο) XL
SLATE LITE	78,40	117,57	134,49
ULTRA THIN <small>eco</small>	93,77	-	-
TRANS LUCENT	-	174,37	-

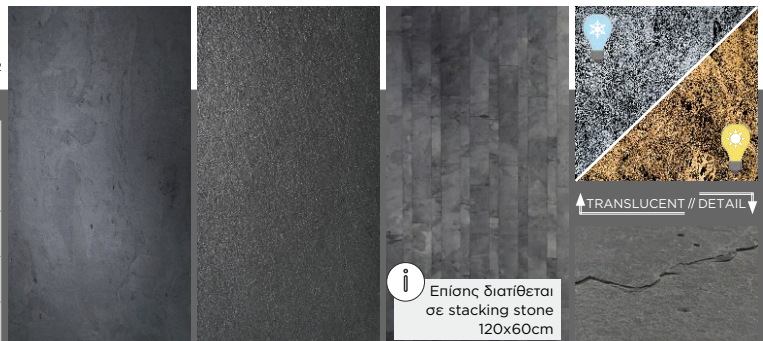

Οι άνω τιμές είναι προτεινόμενης λιανικής

ΚΑΠΛΑΜΑΔΕΣ ΦΥΣΙΚΗΣ ΠΕΤΡΑΣ | SLATE LITE

Τύπος Πέτρας // SLATE



RUSTIQUE

// Slate

ΤΙΜΗ €/m²

	122x61cm (0,7442m ² / φύλλο) M	240x120cm (2,8802m ² / φύλλο) L	280x120cm (3,36m ² / φύλλο) XL
SLATE LITE	66,10	98,90	113,38
ULTRA THIN <small>eco</small>	78,40	-	-
TRANS LUCENT	92,23	146,96	-



TAN

// Slate

ΤΙΜΗ €/m²

	122x61cm (0,7442m ² / φύλλο) M	240x120cm (2,8802m ² / φύλλο) L	280x120cm (3,36m ² / φύλλο) XL
SLATE LITE	66,10	98,90	112,02
ULTRA THIN <small>eco</small>	78,40	123,13	-
TRANS LUCENT	92,23	146,96	-



TERRA NOIR (HORIZONTAL)

// Slate

ΤΙΜΗ €/m²

	122x61cm (0,7442m ² / φύλλο) M	240x120cm (2,8802m ² / φύλλο) L	280x120cm (3,36m ² / φύλλο) XL
SLATE LITE	78,40	117,57	134,49
ULTRA THIN <small>eco</small>	93,77	-	-
TRANS LUCENT	-	174,37	-

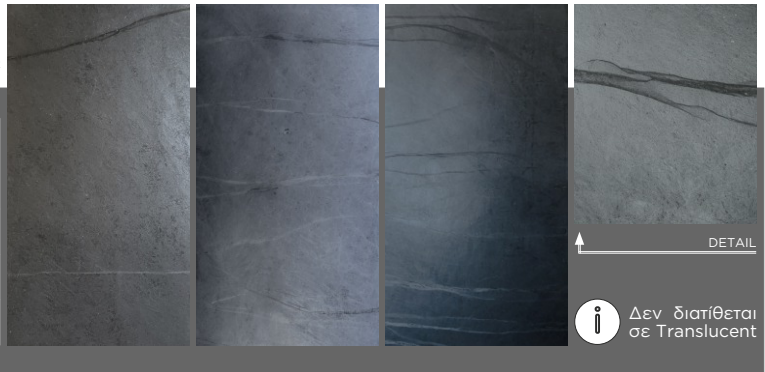

TERRA NOIR (VERTICAL)

// Slate

ΤΙΜΗ €/m²

	122x61cm (0,7442m ² / φύλλο) M	240x120cm (2,8802m ² / φύλλο) L	280x120cm (3,36m ² / φύλλο) XL
SLATE LITE	78,40	117,58	134,49

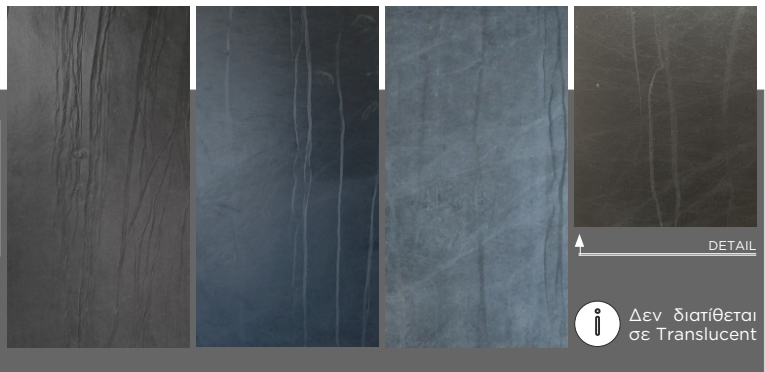

Οι άνω τιμές είναι προτεινόμενης λιανικής

ΚΑΠΛΑΜΑΔΕΣ ΦΥΣΙΚΗΣ ΠΕΤΡΑΣ | SLATE LITE

Τύπος Πέτρας // SLATE



TERRA NOIR (DIAGONAL)

// Slate

ΤΙΜΗ €/m²

	122x61cm (0,7442m ² / φύλλο) M	240x120cm (2,8802m ² / φύλλο) L	280x120cm (3,36m ² / φύλλο) XL
SLATE LITE	78,40	122,34	-

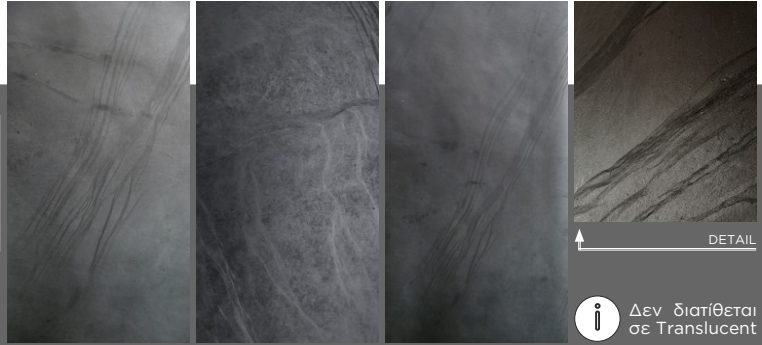

TERRA ROSSO

// Slate

ΤΙΜΗ €/m²

	122x61cm (0,7442m ² / φύλλο) M	240x120cm (2,8802m ² / φύλλο) L	280x120cm (3,36m ² / φύλλο) XL
SLATE LITE	66,10	98,90	113,38
ULTRA THIN <small>edge</small>	78,40	-	-
TRANS LUCENT	92,23	146,97	-

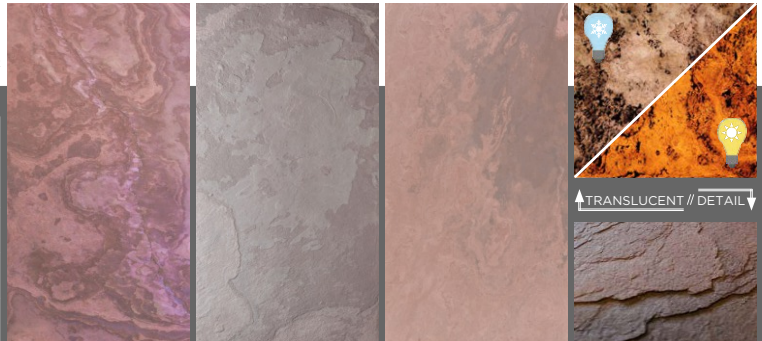

Οι άνω τιμές είναι προτεινόμενης λιανικής



ARCOBALENO COLORE NEW // Slate

ΚΑΠΛΑΜΑΔΕΣ ΦΥΣΙΚΗΣ ΠΕΤΡΑΣ | SLATE LITE

Τύπος Πέτρας // SLATE

SLATE LITE™

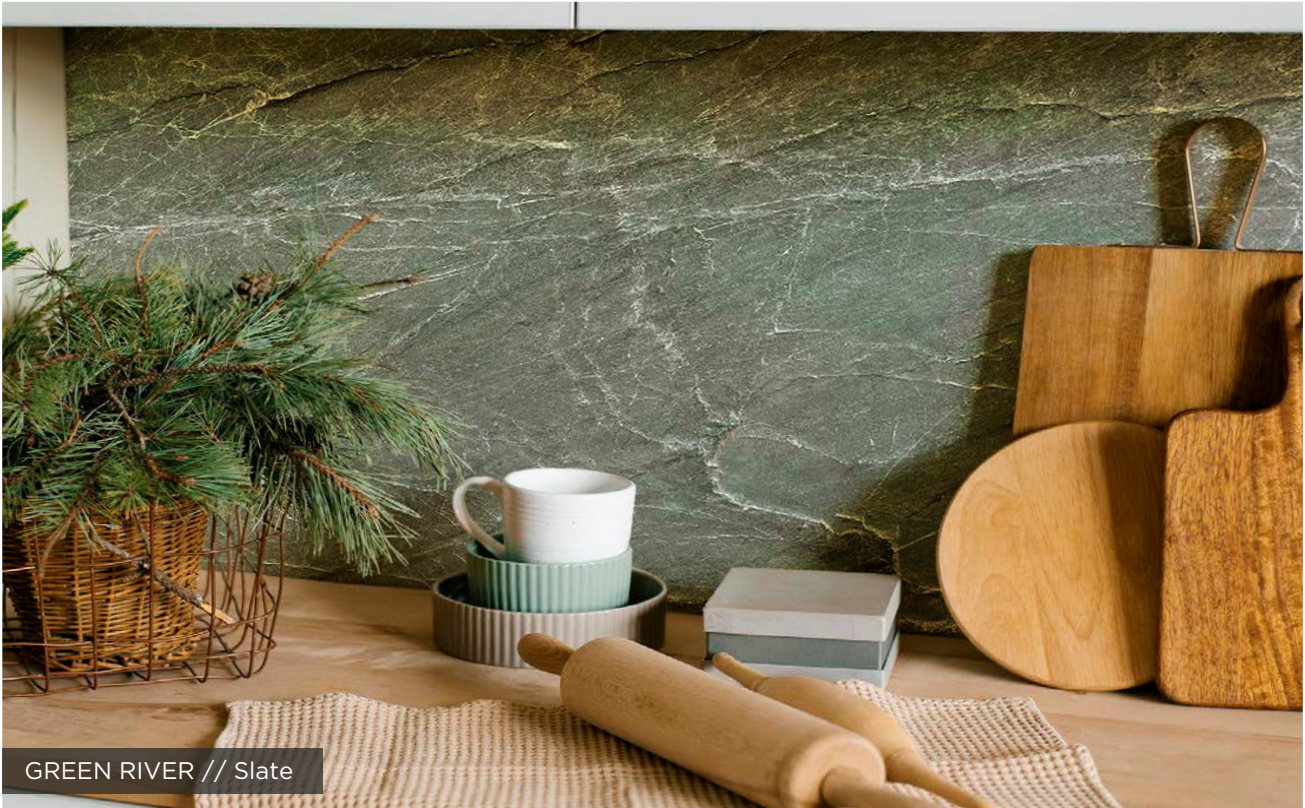

GREEN RIVER // Slate



NERO // Slate



BLANCO // Slate



RUSTIQUE // Slate



SLATE LITE™



ΤΥΠΟΣ ΠΕΤΡΑΣ ΜΥΣΑ

Οι φλούδες αληθινής πέτρας **ΜΥΣΑ** έχουν συνήθως μια κάπως πιο τραχιά επιφάνεια με ομοιογενή σχέδια. Ιδιαίτερο εντυπωσιακό είναι το gloss αποτέλεσμα, το οποίο δημιουργείται από τη φυσική περιεκτικότητα σε χαλαζίτη στην πέτρα.

ARGENTO AURO

// Myca

ΤΙΜΗ €/m²

	122x61cm (0,7442m ² / φύλλο) M	240x120cm (2,8802m ² / φύλλο) L	280x120cm (3,36m ² / φύλλο) XL
SLATE LITE	78,40	117,57	134,49
ULTRA THIN <small>eco</small>	93,77	135,84	-
TRANS LUCENT	109,14	174,37	-



ARGENTO

// Myca

ΤΙΜΗ €/m²

	122x61cm (0,7442m ² / φύλλο) M	240x120cm (2,8802m ² / φύλλο) L	280x120cm (3,36m ² / φύλλο) XL
SLATE LIT	78,40	117,57	134,49
ULTRA THIN <small>eco</small>	93,77	135,84	-
TRANS LUCENT	109,14	174,37	-



AURO

// Myca

ΤΙΜΗ €/m²

	122x61cm (0,7442m ² / φύλλο) M	240x120cm (2,8802m ² / φύλλο) L	280x120cm (3,36m ² / φύλλο) XL
SLATE LITE	78,40	117,57	134,49
ULTRA THIN <small>eco</small>	93,77	135,84	-
TRANS LUCENT	109,14	174,37	-



Οι άνω τιμές είναι προτεινόμενης λιανικής

ΚΑΠΛΑΜΑΔΕΣ ΦΥΣΙΚΗΣ ΠΕΤΡΑΣ | SLATE LITE

Τύπος Πέτρας // ΜΥΣΑ



SLATE LITE™

BURNING FOREST

// Myca

ΤΙΜΗ €/m²

	122x61cm (0,7442m ² / φύλλο) M	240x120cm (2,8802m ² / φύλλο) L	280x120cm (3,36m ² / φύλλο) XL
SLATE LITE	78,40	117,57	134,49
ULTRA THIN <small>eco</small>	93,77	-	-
TRANS LUCENT	109,14	174,37	-



COBRE NEW

// Myca

ΤΙΜΗ €/m²

	122x61cm (0,7442m ² / φύλλο) M	240x120cm (2,8802m ² / φύλλο) L	280x120cm (3,36m ² / φύλλο) XL
SLATE LITE	78,40	117,57	-
ULTRA THIN <small>eco</small>	93,77	135,84	-
TRANS LUCENT	109,14	174,37	-



COBRE

// Myca

ΤΙΜΗ €/m²

	122x61cm (0,7442m ² / φύλλο) M	240x120cm (2,8802m ² / φύλλο) L	280x120cm (3,36m ² / φύλλο) XL
SLATE LITE	78,40	117,57	-
ULTRA THIN <small>eco</small>	93,77	135,84	-
TRANS LUCENT	109,14	174,37	-



D. BLACK 315°

// Myca

ΤΙΜΗ €/m²

	122x61cm (0,7442m ² / φύλλο) M	240x120cm (2,8802m ² / φύλλο) L	280x120cm (3,36m ² / φύλλο) XL
SLATE LITE	78,40	117,57	134,49
ULTRA THIN <small>eco</small>	93,77	135,84	-
TRANS LUCENT	109,14	174,37	-

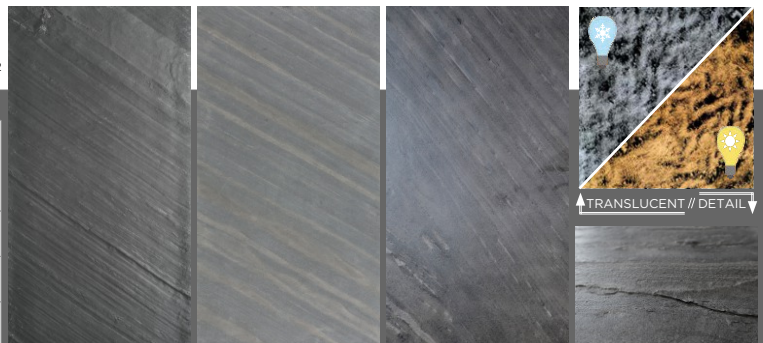

Οι άνω τιμές είναι προτεινόμενης λιανικής

ΚΑΠΛΑΜΑΔΕΣ ΦΥΣΙΚΗΣ ΠΕΤΡΑΣ | SLATE LITE

Τύπος Πέτρας // ΜΥΣΑ



D. BLACK 45°

// Myca

ΤΙΜΗ €/m²

	122x61cm (0,7442m ² / φύλλο) M	240x120cm (2,8802m ² / φύλλο) L	280x120cm (3,36m ² / φύλλο) XL
SLATE LITE	78,40	117,57	134,49
ULTRA THIN <small>eco</small>	93,77	-	-
TRANS LUCENT	109,14	174,37	-



GALAXY BLACK

// Myca

ΤΙΜΗ €/m²

	122x61cm (0,7442m ² / φύλλο) M	240x120cm (2,8802m ² / φύλλο) L	280x120cm (3,36m ² / φύλλο) XL
SLATE LITE	78,40	117,57	134,49
ULTRA THIN <small>eco</small>	93,77	-	-
TRANS LUCENT	109,14	174,37	-

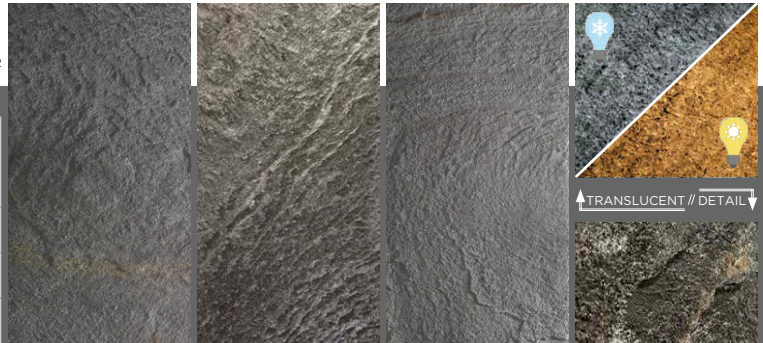

GALAXY BLACK without rost

// Myca

ΤΙΜΗ €/m²

	122x61cm (0,7442m ² / φύλλο) M	240x120cm (2,8802m ² / φύλλο) L	280x120cm (3,36m ² / φύλλο) XL
SLATE LITE	83,01	124,32	142,31



ITALIAN WHITE

// Myca

ΤΙΜΗ €/m²

	122x61cm (0,7442m ² / φύλλο) M	85x45cm (0,3825m ² / φύλλο) M
SLATE LITE	89,16	89,70

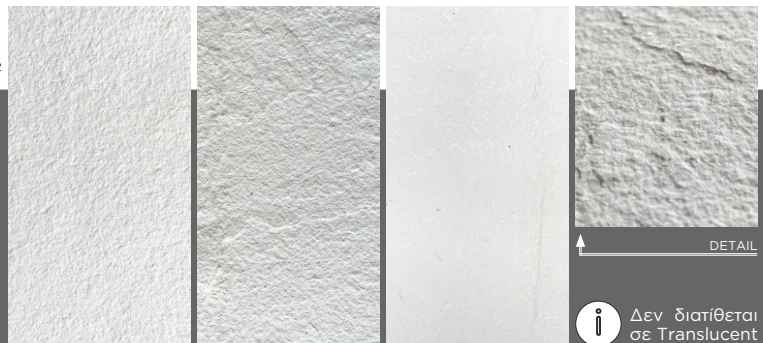

Οι άνω τιμές είναι προτεινόμενης λιανικής

ΚΑΠΛΑΜΑΔΕΣ ΦΥΣΙΚΗΣ ΠΕΤΡΑΣ | SLATE LITE

Τύπος Πέτρας // ΜΥΣΑ



MARE

// Myca

ΤΙΜΗ €/m²

	122x61cm (0,7442m ² / φύλλο) M	240x120cm (2,8802m ² / φύλλο) L	280x120cm (3,36m ² / φύλλο) XL
SLATE LITE	78,40	117,57	134,49
ULTRA THIN <small>eco</small>	93,77	135,84	-
TRANS LUCENT	109,14	174,37	-



MATRIX

// Myca

ΤΙΜΗ €/m²

	122x61cm (0,7442m ² / φύλλο) M	240x120cm (2,8802m ² / φύλλο) L	280x120cm (3,36m ² / φύλλο) XL
SLATE LITE	78,18	117,57	134,49

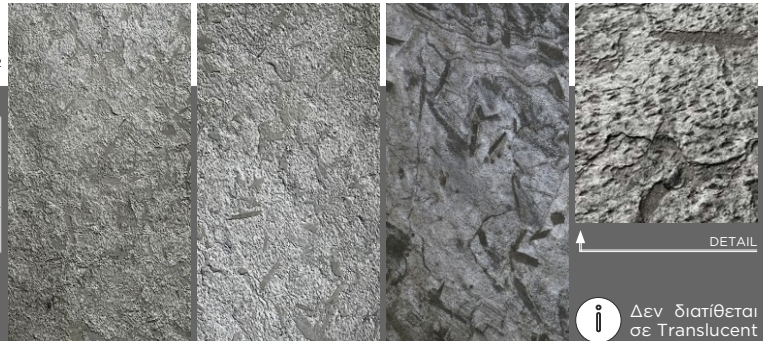

SILVER GREY

// Myca

ΤΙΜΗ €/m²

	122x61cm (0,7442m ² / φύλλο) M	240x120cm (2,8802m ² / φύλλο) L	280x120cm (3,36m ² / φύλλο) XL
SLATE LITE	78,40	117,57	134,49
ULTRA THIN <small>eco</small>	93,77	-	-
TRANS LUCENT	109,14	174,37	-

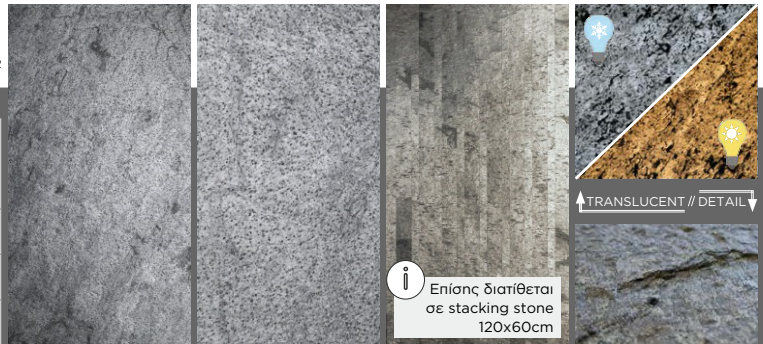

VERDE

// Myca

ΤΙΜΗ €/m²

	122x61cm (0,7442m ² / φύλλο) M	240x120cm (2,8802m ² / φύλλο) L	280x120cm (3,36m ² / φύλλο) XL
SLATE LITE	71,27	117,57	134,49
ULTRA THIN <small>eco</small>	85,25	135,84	-
TRANS LUCENT	99,22	174,37	-



Οι άνω τιμές είναι προτεινόμενης λιανικής

ΚΑΠΛΑΜΑΔΕΣ ΦΥΣΙΚΗΣ ΠΕΤΡΑΣ | SLATE LITE

Τύπος Πέτρας // ΜΥΣΑ



SLATE LITE™

VERDE GRIS

// Myca

ΤΙΜΗ €/m²

	122x61cm (0,7442m ² / φύλλο) M	240x120cm (2,8802m ² / φύλλο) L	280x120cm (3,36m ² / φύλλο) XL
SLATE LITE	78,40	117,57	-
ULTRA THIN <small>eco</small>	93,77	-	-
TRANS LUCENT	109,14	174,37	-



Οι άνω τιμές είναι προτεινόμενης λιανικής



AURO // Myca

ΚΑΠΛΑΜΑΔΕΣ ΦΥΣΙΚΗΣ ΠΕΤΡΑΣ | SLATE LITE

Τύπος Πέτρας // ΜΥΣΑ



SLATE LITE™



AURO // Myca



ARGENTO // Myca

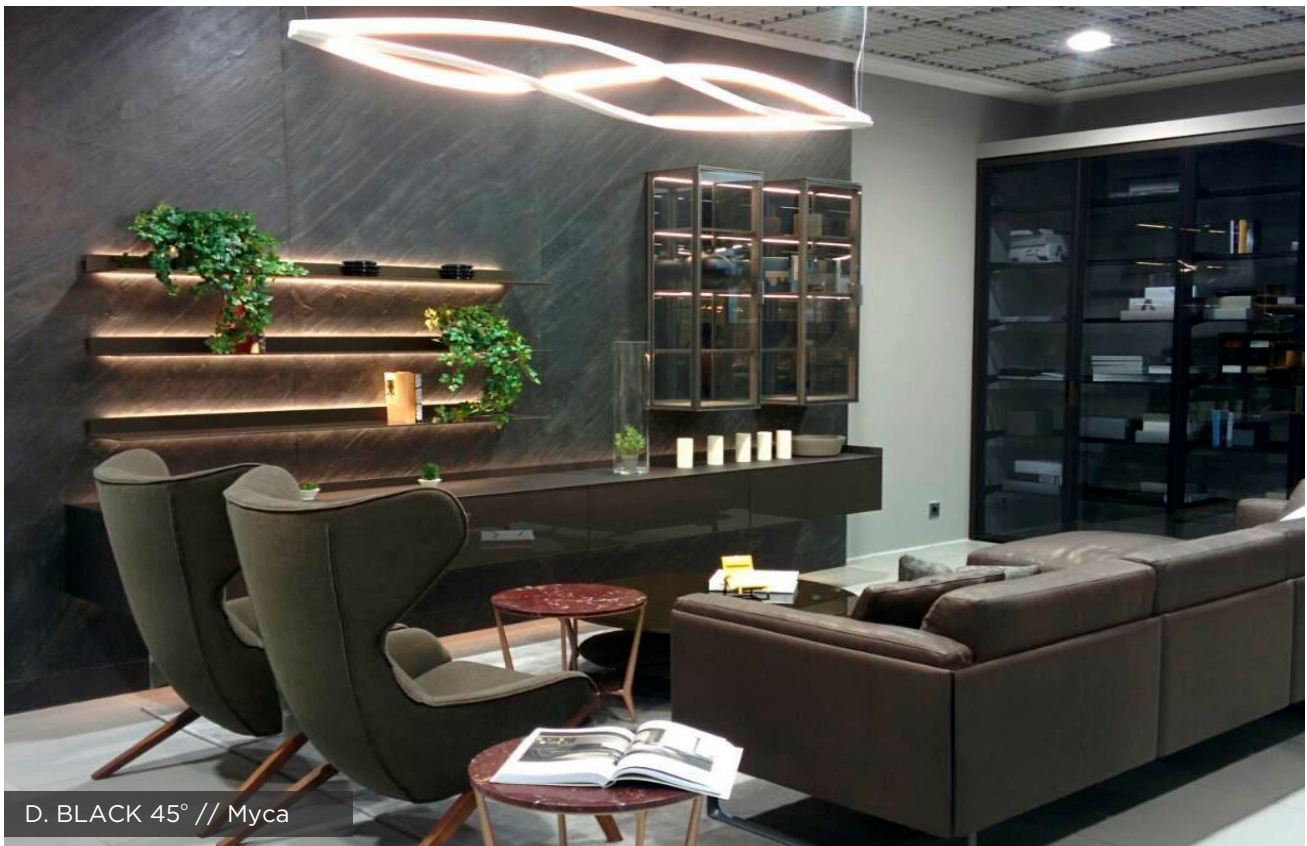

D. BLACK 45° // Myca



SLATE LITE™



ΤΥΠΟΣ ΠΕΤΡΑΣ LIMESTONE

Οι φλούδες αληθινής πέτρας **LIMESTONE** εντυπωσιάζουν με μια πιο λεία επιφάνεια, με σχετικά ομοιογενή σχέδια και δομές. Δεν είναι κατάλληλες για εξωτερικούς και υγρούς χώρους!

GREEN PEARL

// Limestone

ΤΙΜΗ €/m²

	122x61cm (0,7442m ² / φύλλο) M	240x120cm (2,8802m ² / φύλλο) L	280x120cm (3,36m ² / φύλλο) XL
SLATE LITE	83,01	124,33	142,31
ULTRA THIN <small>6mm</small>	99,92	143,79	-



GREY LIMESTONE

// Limestone

ΤΙΜΗ €/m²

	122x61cm (0,7442m ² / φύλλο) M	240x120cm (2,8802m ² / φύλλο) L	280x120cm (3,36m ² / φύλλο) XL
SLATE LIT	78,40	117,57	134,49



ICE PEARL

// Limestone

ΤΙΜΗ €/m²

	122x61cm (0,7442m ² / φύλλο) M	240x120cm (2,8802m ² / φύλλο) L	280x120cm (3,36m ² / φύλλο) XL
SLATE LITE	78,40	117,57	134,49
ULTRA THIN	93,77	135,84	-

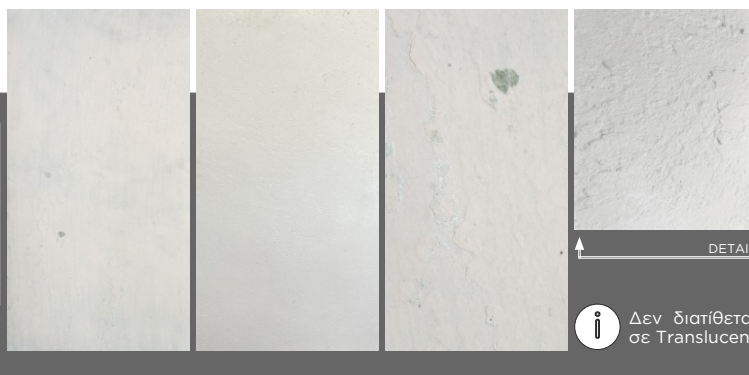

Οι άνω τιμές είναι προτεινόμενης λιανικής

ΚΑΠΛΑΜΑΔΕΣ ΦΥΣΙΚΗΣ ΠΕΤΡΑΣ | SLATE LITE

Τύπος Πέτρας // LIMESTONE



ICE PEARL PURE

// Limestone

ΤΙΜΗ €/m²

	122x61cm (0,7442m ² / φύλλο) M	240x120cm (2,8802m ² / φύλλο) L	280x120cm (3,36m ² / φύλλο) XL
SLATE LITE	89,16	-	-



Δεν διατίθεται σε Translucent

JADE GREEN

// Limestone

ΤΙΜΗ €/m²

	122x61cm (0,7442m ² / φύλλο) M	240x120cm (2,8802m ² / φύλλο) L	280x120cm (3,36m ² / φύλλο) XL
SLATE LITE	83,01	-	-
ULTRA THIN <small>6mm</small>	99,92	-	-

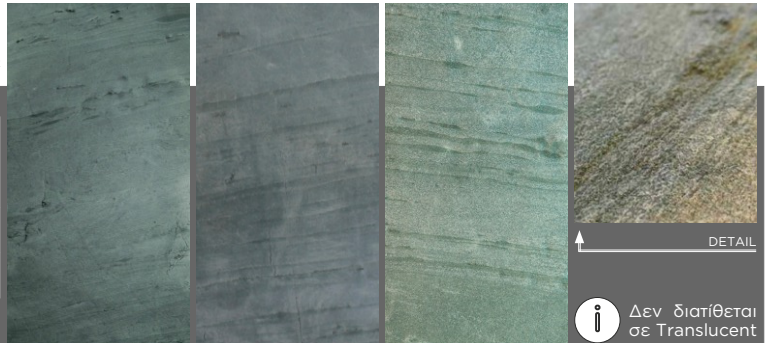

Δεν διατίθεται σε Translucent

PINK LIMESTONE

// Limestone

ΤΙΜΗ €/m²

	122x61cm (0,7442m ² / φύλλο) M	240x120cm (2,8802m ² / φύλλο) L	280x120cm (3,36m ² / φύλλο) XL
SLATE LITE	78,40	117,58	134,49



Δεν διατίθεται σε Translucent



Οι άνω τιμές είναι προτεινόμενης λιανικής



SLATE LITE™



ΤΥΠΟΣ ΠΕΤΡΑΣ SANDSTONE

Οι φλούδες αληθινής πέτρας **SANDSTONE** εντυπωσιάζουν με μια ελαφρώς τραχιά, μάλλον κοκκώδη επιφάνεια με μικρές διαφορές στο πάχος.



BLACK PEARL

// Sandstone

ΤΙΜΗ €/m²

	122x61cm (0,7442m ² / φύλλο) M	240x120cm (2,8802m ² / φύλλο) L	280x120cm (3,36m ² / φύλλο) XL
SLATE LITE	78,40	117,57	134,49
ULTRA THIN <small>eco</small>	93,77	-	-

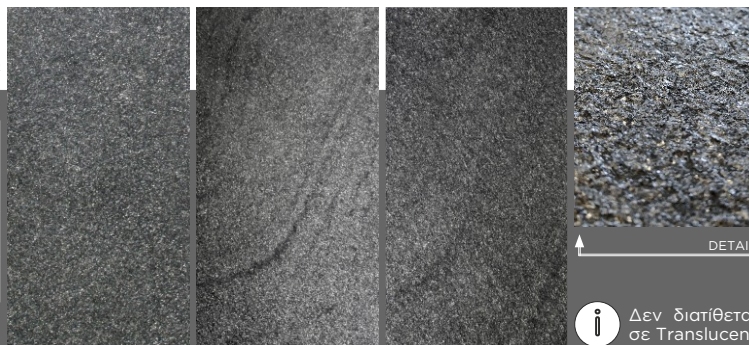

DETAIL

Δεν διατίθεται σε Translucent

CLEAR WHITE

// Sandstone

ΤΙΜΗ €/m²

	122x61cm (0,7442m ² / φύλλο) M	240x120cm (2,8802m ² / φύλλο) L	280x120cm (3,36m ² / φύλλο) XL
SLATE LIT	83,01	124,32	142,31

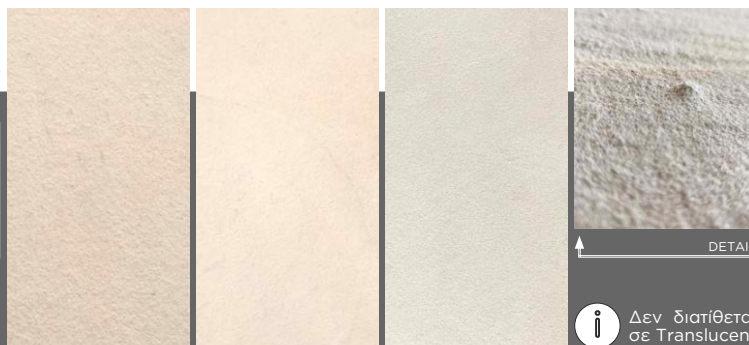

DETAIL

Δεν διατίθεται σε Translucent

CLEAR WHITE STRIPE

// Sandstone

ΤΙΜΗ €/m²

	122x61cm (0,7442m ² / φύλλο) M	240x120cm (2,8802m ² / φύλλο) L	280x120cm (3,36m ² / φύλλο) XL
SLATE LITE	83,01	124,33	-

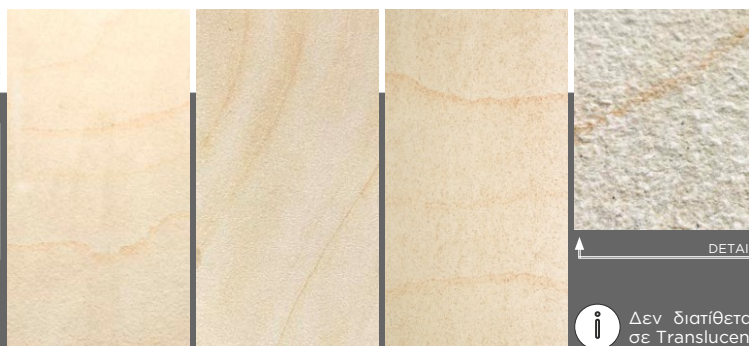

DETAIL

Δεν διατίθεται σε Translucent

Οι άνω τιμές είναι προτεινόμενης λιανικής

ΚΑΠΛΑΜΑΔΕΣ ΦΥΣΙΚΗΣ ΠΕΤΡΑΣ | SLATE LITE

Τύπος Πέτρας // SANDSTONE



RAINBOW

// Sandstone

ΤΙΜΗ €/m²

	122x61cm (0,7442m ² / φύλλο) M	240x120cm (2,8802m ² / φύλλο) L	280x120cm (3,36m ² / φύλλο) XL
SLATE LITE	89,16	133,46	-
TRANS LUCENT	115,29	-	-



RED SAND

// Sandstone

ΤΙΜΗ €/m²

	122x61cm (0,7442m ² / φύλλο) M	240x120cm (2,8802m ² / φύλλο) L	280x120cm (3,36m ² / φύλλο) XL
SLATE LITE	89,16	-	-



SUMMER BREEZE

// Sandstone

ΤΙΜΗ €/m²

	122x61cm (0,7442m ² / φύλλο) M	240x120cm (2,8802m ² / φύλλο) L	280x120cm (3,36m ² / φύλλο) XL
SLATE LITE	89,16	-	-



SWISSGREY

// Sandstone

ΤΙΜΗ €/m²

	122x61cm (0,7442m ² / φύλλο) M	240x120cm (2,8802m ² / φύλλο) L	280x120cm (3,36m ² / φύλλο) XL
SLATE LITE	83,01	-	-

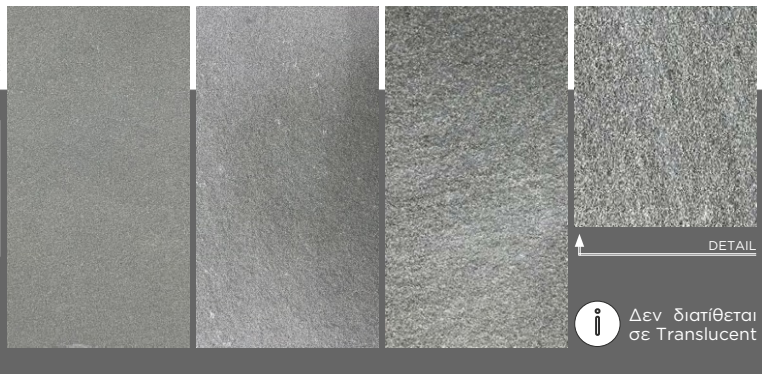

Οι άνω τιμές είναι προτεινόμενης λιανικής

ΚΑΠΛΑΜΑΔΕΣ ΦΥΣΙΚΗΣ ΠΕΤΡΑΣ | SLATE LITE

Τύπος Πέτρας // SANDSTONE



SLATE LITE™

RAINBOW

// Sandstone

ΤΙΜΗ €/m²

	122x61cm (0,7442m ² / φύλλο) M	240x120cm (2,8802m ² / φύλλο) L	280x120cm (3,36m ² / φύλλο) XL
SLATE LITE	89,16	133,46	152,87
TRANS LUCENT	124,51	-	-

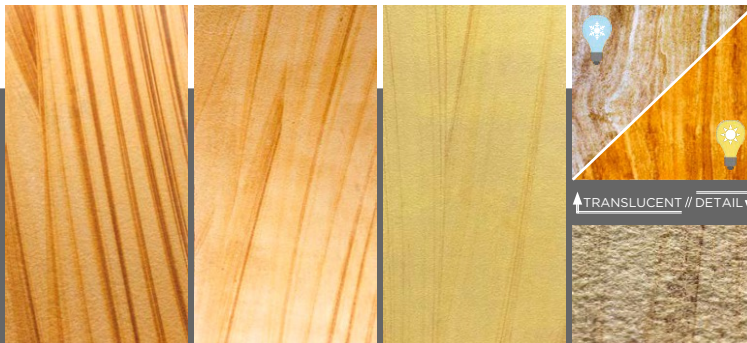

Οι άνω τιμές είναι προτεινόμενης λιανικής



ΚΑΠΛΑΜΑΔΕΣ ΦΥΣΙΚΗΣ ΠΕΤΡΑΣ | SLATE LITE

Τύπος Πέτρας // SANDSTONE



BLACK PEARL // Sandstone



BLACK PEARL // Sandstone



RAINBOW // Sandstone

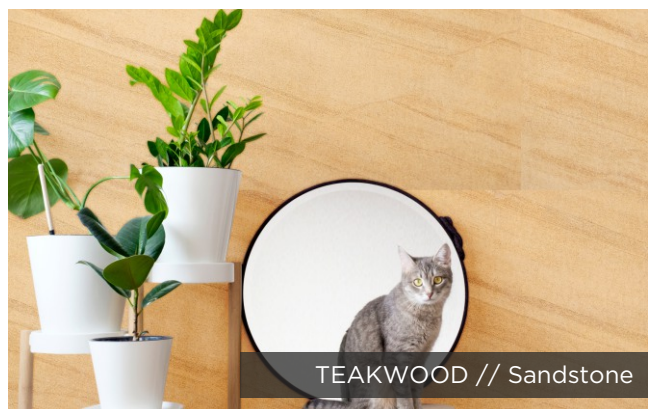

TEAKWOOD // Sandstone



SLATE LITE™



ΤΥΠΟΣ ΠΕΤΡΑΣ MARBLE

Οι φλούδες αληθινής πέτρας MARBLE σαγηνεύουν με την τραχιά επιφάνειά τους με διαφορετικά και συνεχώς μεταβαλλόμενα σχέδια και δομές. Οι έντονοι κόκκοι και οι στην επιφάνεια είναι τυπικά χαρακτηριστικά.

ARCTIC WHITE 45°

// Marble

ΤΙΜΗ €/m²

	122x61cm (0,7442m ² / φύλλο) M	240x120cm (2,8802m ² / φύλλο) L	280x120cm (3,36m ² / φύλλο) XL
SLATE LITE	90,70	124,33	-



Δεν διατίθεται σε Translucent

BRIGHT CREEK

// Marble

ΤΙΜΗ €/m²

	122x61cm (0,7442m ² / φύλλο) M	240x120cm (2,8802m ² / φύλλο) L	280x120cm (3,36m ² / φύλλο) XL
SLATE LIT	89,16	133,46	-
ULTRA THIN <small>eco</small>	107,31	-	-



Δεν διατίθεται σε Translucent

DARK CREEK

// Marble

ΤΙΜΗ €/m²

	122x61cm (0,7442m ² / φύλλο) M	240x120cm (2,8802m ² / φύλλο) L	280x120cm (3,36m ² / φύλλο) XL
SLATE LITE	89,16	133,46	-
ULTRA THIN <small>eco</small>	107,31	-	-



Δεν διατίθεται σε Translucent

Οι άνω τιμές είναι προτεινόμενης λιανικής

ΚΑΠΛΑΜΑΔΕΣ ΦΥΣΙΚΗΣ ΠΕΤΡΑΣ | SLATE LITE

Τύπος Πέτρας // MARBLE



SLATE LITE™

GREENRIVER

// Marble

ΤΙΜΗ €/m²

	122x61cm (0,7442m ² / φύλλο) M	240x120cm (2,8802m ² / φύλλο) L	280x120cm (3,36m ² / φύλλο) XL
SLATE LITE	78,40	117,58	-

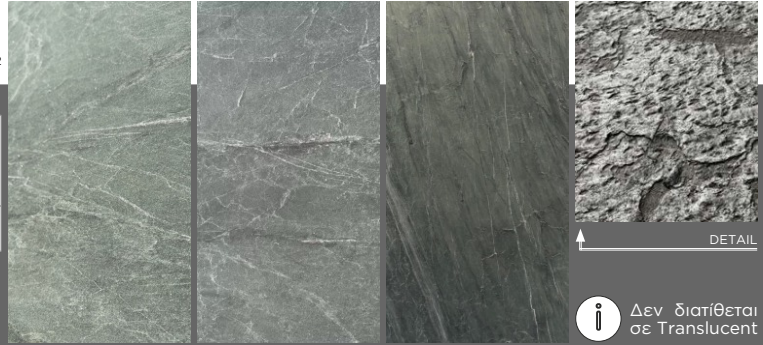

MONSOON BLACK (HORIZONTAL)

// Marble

ΤΙΜΗ €/m²

	122x61cm (0,7442m ² / φύλλο) M	240x120cm (2,8802m ² / φύλλο) L	280x120cm (3,36m ² / φύλλο) XL
SLATE LITE	93,77	-	-

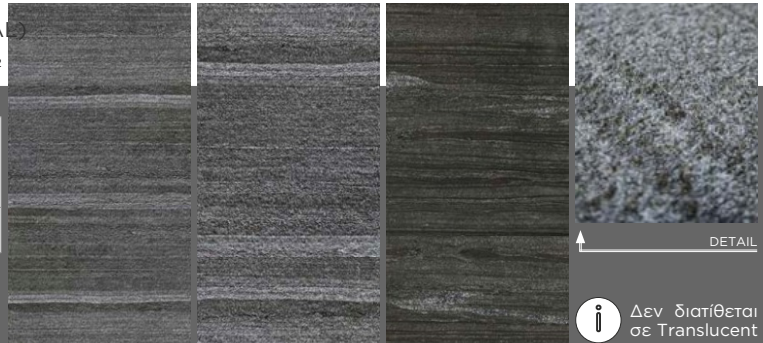

MONSOON BLACK (VERTICAL)

// Marble

ΤΙΜΗ €/m²

	122x61cm (0,7442m ² / φύλλο) M	240x120cm (2,8802m ² / φύλλο) L	280x120cm (3,36m ² / φύλλο) XL
SLATE LITE	93,77	140,61	161,04
ULTRA THIN <small>eco</small>	111,91	-	-



MYSTIC WHITE

// Marble

ΤΙΜΗ €/m²

	122x61cm (0,7442m ² / φύλλο) M	240x120cm (2,8802m ² / φύλλο) L	280x120cm (3,36m ² / φύλλο) XL
SLATE LITE	89,16	133,46	152,87
ULTRA THIN <small>eco</small>	107,31	-	-

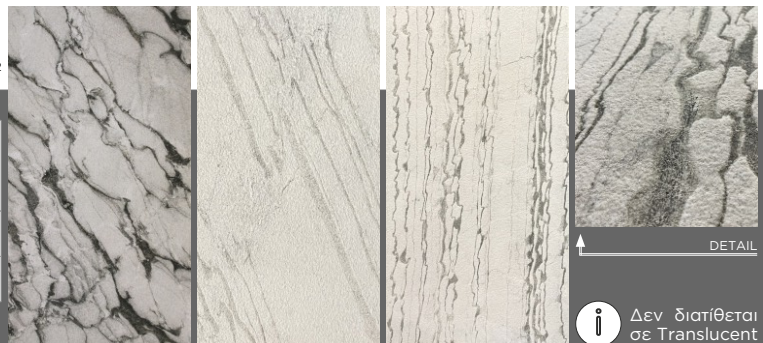

Οι άνω τιμές είναι προτεινόμενης λιανικής

ΚΑΠΛΑΜΑΔΕΣ ΦΥΣΙΚΗΣ ΠΕΤΡΑΣ | SLATE LITE

Τύπος Πέτρας // MARBLE



PANDA WHITE 315°

// Marble

ΤΙΜΗ €/m²

	122x61cm (0,7442m ² / φύλλο) M	240x120cm (2,8802m ² / φύλλο) L	280x120cm (3,36m ² / φύλλο) XL
SLATE LITE	83,01	140,62	142,31

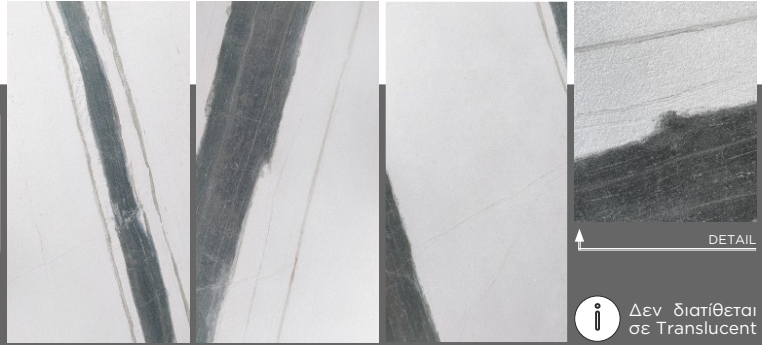

PANDA WHITE 45°

// Marble

ΤΙΜΗ €/m²

	122x61cm (0,7442m ² / φύλλο) M	240x120cm (2,8802m ² / φύλλο) L	280x120cm (3,36m ² / φύλλο) XL
SLATE LITE	83,01	140,62	142,31



PEBBLE BEACH

// Marble

ΤΙΜΗ €/m²

	122x61cm (0,7442m ² / φύλλο) M	240x120cm (2,8802m ² / φύλλο) L	280x120cm (3,36m ² / φύλλο) XL
SLATE LITE	88,91	133,47	-



RAINFOREST BROWN

// Marble

ΤΙΜΗ €/m²

	122x61cm (0,7442m ² / φύλλο) M	240x120cm (2,8802m ² / φύλλο) L	280x120cm (3,36m ² / φύλλο) XL
SLATE LITE	83,01	124,32	142,31
ULTRA THIN <small>esp</small>	99,64	-	-
TRANS LUCENT	116,83	184,30	-

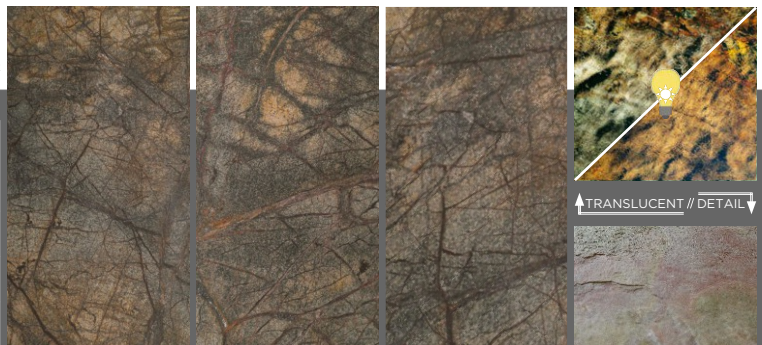

Οι άνω τιμές είναι προτεινόμενης λιανικής

ΚΑΠΛΑΜΑΔΕΣ ΦΥΣΙΚΗΣ ΠΕΤΡΑΣ | SLATE LITE

Τύπος Πέτρας // MARBLE



RAINFOREST BROWN BRIGHT

// Marble ΤΙΜΗ €/m²

	122x61cm (0,7442m ² / φύλλο) M	240x120cm (2,8802m ² / φύλλο) L	280x120cm (3,36m ² / φύλλο) XL
SLATE LITE	93,77	140,61	-
TRANS LUCENT	130,67	208,54	-



RAINFOREST GREEN

// Marble ΤΙΜΗ €/m²

	122x61cm (0,7442m ² / φύλλο) M	240x120cm (2,8802m ² / φύλλο) L	280x120cm (3,36m ² / φύλλο) XL
SLATE LITE	83,01	124,32	142,31
ULTRA THIN <small>eco</small>	99,64	-	-
TRANS LUCENT	116,83	208,53	-

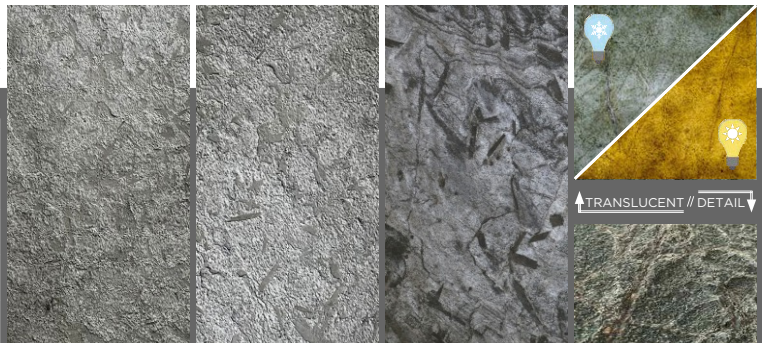

RAINFOREST GREEN BRIGHT

// Marble ΤΙΜΗ €/m²

	122x61cm (0,7442m ² / φύλλο) M	240x120cm (2,8802m ² / φύλλο) L	280x120cm (3,36m ² / φύλλο) XL
SLATE LITE	93,77	140,61	-
ULTRA THIN <small>eco</small>	105,77	-	-
TRANS LUCENT	-	184,30	-



RED CREEK

// Marble ΤΙΜΗ €/m²

	122x61cm (0,7442m ² / φύλλο) M	240x120cm (2,8802m ² / φύλλο) L	280x120cm (3,36m ² / φύλλο) XL
SLATE LITE	93,77	140,62	161,04

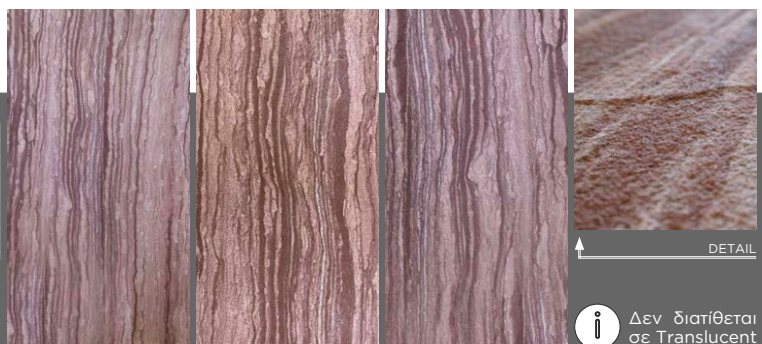

Οι άνω τιμές είναι προτεινόμενης λιανικής

ΚΑΠΛΑΜΑΔΕΣ ΦΥΣΙΚΗΣ ΠΕΤΡΑΣ | SLATE LITE

Τύπος Πέτρας // MARBLE



SLATE LITE™

RED SHELL

// Marble

ΤΙΜΗ €/m²

	122x61cm (0,7442m ² / φύλλο) M	240x120cm (2,8802m ² / φύλλο) L	280x120cm (3,36m ² / φύλλο) XL
SLATE LITE	93,77	140,62	-

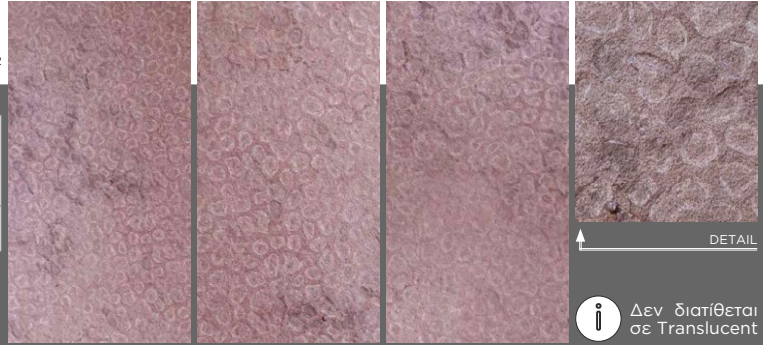

SILVIA

// Marble

ΤΙΜΗ €/m²

	122x61cm (0,7442m ² / φύλλο) M	240x120cm (2,8802m ² / φύλλο) L	280x120cm (3,36m ² / φύλλο) XL
SLATE LITE	89,16	133,46	-
TRANS LUCENT	124,51	198,21	-



SILVIA VEIN

// Marble

ΤΙΜΗ €/m²

	122x61cm (0,7442m ² / φύλλο) M	240x120cm (2,8802m ² / φύλλο) L	280x120cm (3,36m ² / φύλλο) XL
SLATE LITE	83,01	-	-



SILVIA WILD

// Marble

ΤΙΜΗ €/m²

	122x61cm (0,7442m ² / φύλλο) M	240x120cm (2,8802m ² / φύλλο) L	280x120cm (3,36m ² / φύλλο) XL
SLATE LITE	83,01	-	-



Οι άνω τιμές είναι προτεινόμενης λιανικής

ΚΑΠΛΑΜΑΔΕΣ ΦΥΣΙΚΗΣ ΠΕΤΡΑΣ | SLATE LITE

Τύπος Πέτρας // MARBLE



SLATE LITE™

WHITE SPARKLE

// Marble

ΤΙΜΗ €/m²

	122x61cm (0,7442m ² / φύλλο) M	240x120cm (2,8802m ² / φύλλο) L	280x120cm (3,36m ² / φύλλο) XL
SLATE LITE	89,16	133,47	-



Δεν διατίθεται
σε Translucent

Οι άνω τιμές είναι προτεινόμενης λιανικής



WHITE SPARKLE // Marble



WHITE SPARKLE // Marble



SLATE LITE™



METAL LOOK ARTDECORS

Τα **Artdecors** είναι πέτρινοι καπλαμάδες, οι οποίοι έχουν επικαλυφθεί με υψηλής ποιότητας μεταλλικά χρώματα ως τελικό φινιρίσμα. Το γυαλιστερό αποτέλεσμα της μεταλλικής επιφάνειας δημιουργεί διαφορετικές, συναρπαστικές αντανακλάσεις σε κάθε γωνία.

METAL GOLD

// Metal Look

ΤΙΜΗ €/m²

	122x61cm (0,7442m ² / φύλλο) M	240x120cm (2,8802m ² / φύλλο) L	280x120cm (3,36m ² / φύλλο) XL
ART-DECORS <i>lite</i>	78,40	122,34	-

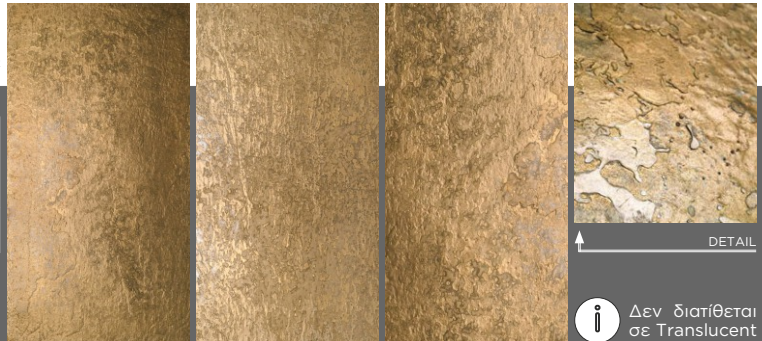

Δεν διατίθεται σε Translucent

METAL COPPER

// Metal Look

ΤΙΜΗ €/m²

	122x61cm (0,7442m ² / φύλλο) M	240x120cm (2,8802m ² / φύλλο) L	280x120cm (3,36m ² / φύλλο) XL
ART-DECORS <i>lite</i>	78,40	122,34	-

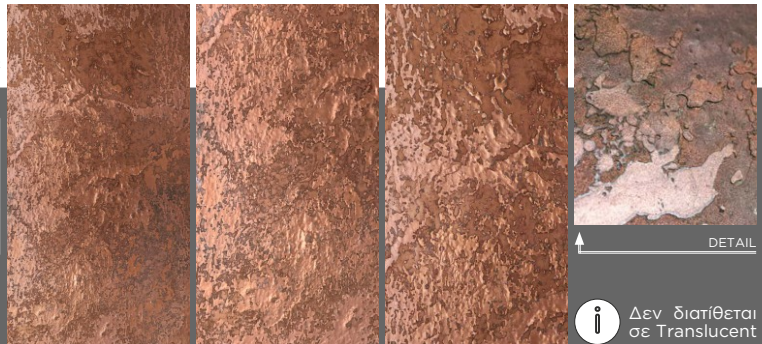

Δεν διατίθεται σε Translucent

Οι άνω τιμές είναι προτεινόμενης λιανικής

ΚΑΠΛΑΜΑΔΕΣ ΦΥΣΙΚΗΣ ΠΕΤΡΑΣ | SLATE LITE

Τύπος Πέτρας // METAL LOOK - ARTDECORS



METALLIC SILVER // Art-Decors



METALLIC GOLD // Art-Decors



METALLIC GOLD // Art-Decors

ΚΑΠΛΑΜΑΔΕΣ ΦΥΣΙΚΗΣ ΠΕΤΡΑΣ | SLATE LITE

 Accessories // ADHESIVE //

SLATE LITE™



ΚΩΔΙΚΟΣ	ΠΕΡΙΓΡΑΦΗ	ΧΡΩΜΑ	ΤΙΜΗ €/τεμ.
5000033	Slate-Lite Extreme Adhesive, 600ml	Grey	14,86
101350	Slate-Lite Extreme Adhesive, 600ml	White	16,58
100653	Slate-Lite Extreme Adhesive, 7kg	Grey	108,68
5000034	Slate-Lite Extreme Adhesive, 15kg	Grey	204,78



5000091	Otto Seal natural stone silicone, 310ml	Transparent	18,29
5000092	Otto Seal natural stone silicone, 310ml	Black	18,29
5000093	Otto Seal natural stone silicone, 310ml	Grey	18,29
5000094	Otto Seal natural stone silicone, 310ml	White	18,29



100806	Translucent Crystal Clear, 600ml	Transparent	28,49
--------	----------------------------------	-------------	-------



100866	Hranifix Premium Spray contact adhesive, 500ml		29,63
--------	--	--	-------



100879	Super Glue with Activator Spray, 150ml		17,73
--------	--	--	-------

Οι άνω τιμές είναι προτεινόμενης λιανικής

ΚΑΠΛΑΜΑΔΕΣ ΦΥΣΙΚΗΣ ΠΕΤΡΑΣ | SLATE LITE



Accessories // PROTECTION //



SLATE LITE™

ΤΙΜΗ €/τεμ.

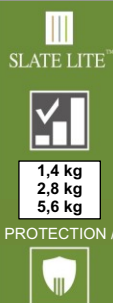

ΚΩΔΙΚΟΣ	ΠΕΡΙΓΡΑΦΗ	ΤΙΜΗ €/τεμ.
100226	Slate-Lite Extreme Protection, 1,4 kg	155,58
100317	Slate-Lite Extreme Protection, 2,8 kg	302,02
100318	Slate-Lite Extreme Protection, 5,6 kg	434,72



5000010	Special Protection, 250ml	28,36
5000019	Special Protection, 1000ml	90,95



5000018	2K-Sealer Protection Furniture, 625ml	69,56
5000090	2K-Sealer Protection Furniture, 3,125kg	233,38



5000009	Special Impregnator, 1000ml	24,24
---------	-----------------------------	-------

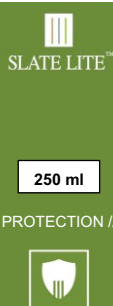

101880	Color deepener Super, 250 ml	29,62
--------	------------------------------	-------

Οι άνω τιμές είναι προτεινόμενης λιανικής







ΚΑΠΛΑΜΑΔΕΣ ΦΥΣΙΚΗΣ ΠΕΤΡΑΣ | SLATE LITE



Accessories // CARE //



SLATE LITE™

	ΚΩΔΙΚΟΣ	ΠΕΡΙΓΡΑΦΗ	ΤΙΜΗ €/τεμ.
 <p>SLATE LITE™</p> <p>250 ml</p> <p>CARE //</p> 	5000017	Slate Lite Special Cleaner, 250ml	9,48
 <p>SLATE LITE™</p> <p>1.000 ml</p> <p>CARE //</p> 	5000080	Slate Lite Special Cleaner, 1000ml	25,96
 <p>SLATE LITE™</p> <p>CARE //</p> 	5000032	Akemi Stain Remover	24,60

Οι άνω τιμές είναι προτεινόμενης λιανικής

ΚΑΠΛΑΜΑΔΕΣ ΦΥΣΙΚΗΣ ΠΕΤΡΑΣ | SLATE LITE

 Accessories // PROFIL STRIPS //

SLATE LITE™

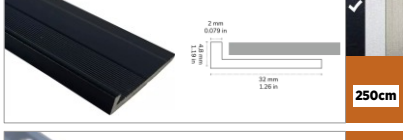
	ΚΩΔΙΚΟΣ	ΠΕΡΙΓΡΑΦΗ	ΤΙΜΗ €/τεμ.
	5000097	External Corner Black F-Line, 250cm	45,75
	5000085	External Corner Silver F-Line, 250cm	40,03
	5000086	External Corner Steel F-Line, 250cm	40,03
	5000096	Inner Corner Black F-Line, 250cm	45,75
	5000087	Inner Corner Silver F-Line, 250cm	40,03
	5000088	Inner Corner Steel F-Line, 250cm	40,03
	5000095	Joint Profile Black F-Line, 250cm	45,75
	5000083	Joint Profile Silver F-Line, 250cm	40,03
	5000084	Joint Profile Steel F-Line, 250cm	40,03
	5000098	Terminal Edge Black F-Line, 250cm	45,75
	5000081	Terminal Edge Silver F-Line, 250cm	40,03
	5000082	Terminal Edge Steel F-Line, 250cm	40,03

Οι άνω τιμές είναι προτεινόμενης λιανικής



ΒΙΟΜΗΧΑΝΙΚΑ ΠΡΟΪΟΝΤΑ ΕΙΔΙΚΩΝ ΠΡΟΔΙΑΓΡΑΦΩΝ

Η νέα συλλογή Βιομηχανικών προϊόντων ειδικών χρήσεων και εξειδικευμένων αντοχών από την **FINSA**

σφραγίζει την ολοκαίνουργια συνεργασία της εταιρίας μας με τον κορυφαίο παραγωγό, πρωτοπόρο στην κατασκευή μοριοσανίδων και mdf στην Ιβηρική Χερσόνησο, με λειτουργία από το 1931. Όνομα συνώνυμο με την παραγωγή προϊόντων ειδικών πιστοποιήσεων & προδιαγραφών που σας δίνει λύση σε κάθε έργο. Η συλλογή περιλαμβάνει:

- Finsa MDF Άκαυτο Fibrapan IGN με classification B-s1, do EN13501.
- Finsa Chipboard Άκαυτο Fimapan IGN με classification B-s1, do EN13501.
- Finsa Μελαμίνη Λευκή (άλλα χρώματα κατά παραγγελία) Άκαυτη Fimaplast IGN με πυρήνα Chipboard με classification B-s1, do EN13501.
- Finsa MDF Έγχρωμο Fibracolour μαύρο με classification E1.
- Finsa MDF Bendable Fibraform με classification E1.
- Finsa MDF Exterior Fibrapan, NAF, EN1097-1, EN335-3
- Finsa MDF Hydro Moisture Resistant E-Z με classification E1.

Σελ. 174, 176, 177

Η νέα συλλογή Βιομηχανικών προϊόντων ειδικών χρήσεων και εξειδικευμένων αντοχών:

- Wood Polymer Composite, WPC Boards σε λευκό χρώμα

Σελ. 176

Η νέα συλλογή Βιομηχανικών προϊόντων ειδικών χρήσεων και εξειδικευμένων αντοχών από την **GARNICA**,

την κορυφαία παραγωγό υψηλής ποιότητας κόντρα πλακέ περιλαμβάνει Κ/Π POPLAR BB/BB Fireshield άκαυτο με classification IMO/MED.

Σελ. 174

Η νέα συλλογή Βιομηχανικών προϊόντων **Saurland**

- Συμπαγής μοριοσανίδα για ηχομόνωση
- Συμπαγής μοριοσανίδα για πυρασφάλεια και ηχομόνωση

Σελ. 175

ΒΙΟΜΗΧΑΝΙΚΑ ΠΡΟΪΟΝΤΑ ΕΙΔΙΚΩΝ ΠΡΟΔΙΑΓΡΑΦΩΝ

Finsa MDF Άκαυτο Fibrapan IGN E-Z

Classification B-s1,d0 CARB2, EN13501

ΤΙΜΗ €/m²

ΠΑΧΟΣ/ΔΙΑΣΤΑΣΗ	2440x1220mm	3050x1220mm	2850x2100mm	3660x2100mm
10mm	17,41	17,41	στοκ	17,41
12mm	20,15	20,15	στοκ	20,15
16mm	26,20	26,20	στοκ	26,20
18mm	29,67	29,67	στοκ	29,67
25mm	40,95	40,95	στοκ	40,95
30mm	49,21	49,21		49,21

Η εταιρία μας διατηρεί στοκ για τα πάχη 10, 12, 16, 18 & 25mm σε διάσταση 3050x1220mm



Finsa Chipboard Άκαυτο Fimapan IGN

Classification B-s1,d0 En13501

ΤΙΜΗ €/m²

ΠΑΧΟΣ/ΔΙΑΣΤΑΣΗ	2440x1220mm	3050x1220mm	2850x2100mm	3660x2100mm
18mm	30,79	30,79	στοκ	30,79
25mm	-	-	46,38	στοκ

Η εταιρία μας διατηρεί στοκ για το πάχος 25mm σε διάσταση 2850x2100mm και για το πάχος 18mm σε διάσταση 3050x1220mm.



Finsa Μελαμίνη Λευκή Άκαυτη Fimaplast IGN με Πυρήνα Chipboard

Classification B-s1,d0 En13501

ΤΙΜΗ €/m²

ΠΑΧΟΣ/ΔΙΑΣΤΑΣΗ	3050x1220mm	2850x2100mm
16mm	33,67	33,67
18mm	37,08	37,08
25mm	51,49	51,49

Η εταιρία μας διατηρεί στοκ για το πάχος 16mm & 18mm σε διάσταση 2850x2100mm. Σας παρέχουμε τη δυνατότητα για άλλα χρώματα κατά παραγγελία σε όποιο από τα άνω πάχη.



Garnica Κ/Π Poplar BB/BB Fireshield Άκαυτο

Classification B-S1, d0 EN 13501

ΤΙΜΗ €/m²

ΠΑΧΟΣ/ΔΙΑΣΤΑΣΗ	2500x1220
8mm	47,46
18mm	76,65
25mm	123,60

Η εταιρία μας διατηρεί στοκ για το πάχος 18mm σε διάσταση 2500x1220mm.



Οι άνω τιμές είναι προτεινόμενης λιανικής

ΒΙΟΜΗΧΑΝΙΚΑ ΠΡΟΪΟΝΤΑ ΕΙΔΙΚΩΝ ΠΡΟΔΙΑΓΡΑΦΩΝ

Sauerland Συμπαγής Μοριοσανίδα για Ηχομόνωση

ΠΑΧΟΣ/ΔΙΑΣΤΑΣΗ

11,00mm
16,5mm

ΤΙΜΗ €/φύλλο

2020x900mm
36,15
45,30



Sauerland Συμπαγής Μοριοσανίδα για Πυρασφάλεια & Ηχομόνωση

ΠΑΧΟΣ/ΔΙΑΣΤΑΣΗ

33mm (FR60' & 34dB)
42mm (FR60' & 34dB)

ΤΥΠΟΣ

ΣΥΜΠΑΓΗΣ
ΣΥΜΠΑΓΗΣ

2040x900mm

50,34
-

ΤΙΜΗ €/φύλλο

2090x900mm
-
57,20



Οι άνω τιμές είναι προτεινόμενης λιανικής



ΒΙΟΜΗΧΑΝΙΚΑ ΠΡΟΪΟΝΤΑ ΕΙΔΙΚΩΝ ΠΡΟΔΙΑΓΡΑΦΩΝ

WPC Boards | Wood Polymer Composite ΛΕΥΚΟ, 650kg/m³



ΠΑΧΟΣ/ΔΙΑΣΤΑΣΗ	ΤΙΜΗ €/m ² 3050x1220mm
6mm	13,86 ΣΤΟΚ
10mm	23,10 ΣΤΟΚ
15mm	34,65 ΣΤΟΚ
18mm	41,58 ΣΤΟΚ
22mm	50,82 ΣΤΟΚ
25mm	57,75 ΣΤΟΚ

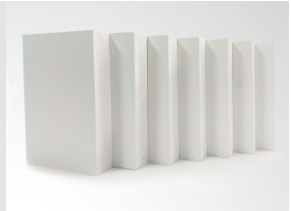

Finsa MDF Έγχρωμο Fibracolour ΜΑΥΡΟ, Classification E1

ΠΑΧΟΣ/ΔΙΑΣΤΑΣΗ	ΤΙΜΗ €/m ² 2850x2100mm
10mm	23,78 ΣΤΟΚ
19mm	42,53 ΣΤΟΚ
25mm	57,30 ΣΤΟΚ

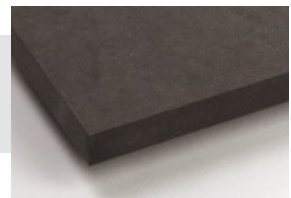

Η εταιρία μας διατηρεί στοκ για τα πάχη 10, 19 και 25mm σε διάσταση 2850x2100

Finsa MDF Bendable Fibraform Classification E1

ΠΑΧΟΣ/ΔΙΑΣΤΑΣΗ	ΤΙΜΗ €/m ² 2850x1030mm
10mm	32,39



Η εταιρία μας διατηρεί στοκ για το πάχος 10mm σε διάσταση 2850x1030

ΒΙΟΜΗΧΑΝΙΚΑ ΠΡΟΪΟΝΤΑ ΕΙΔΙΚΩΝ ΠΡΟΔΙΑΓΡΑΦΩΝ

Finsa MDF Exterior Fibrapan

NAF, EN1097-1, EN335-3

ΠΑΧΟΣ/ΔΙΑΣΤΑΣΗ

6mm

ΤΙΜΗ€/φύλλο

2440x2100mm

63,93 στοκ



Finsa MDF Hydro Moisture Resistant E-Z

Classification E1

ΠΑΧΟΣ/ΔΙΑΣΤΑΣΗ

16mm

18mm

4mm

2440x2120mm

-

-

28,06 στοκ

ΤΙΜΗ €/m²

3050x1220mm

21,72

23,98 στοκ

-



Η εταιρία μας διατηρεί στοκ για το πάχος 18mm σε διάσταση 3050x1220mm και για το πάχος 4mm σε διάσταση 2440x2120mm.

Οι άνω τιμές είναι προτεινόμενης λιανικής





ΠΡΩΘΗΤΙΚΑ ΕΡΓΑΛΕΙΑ - MARKETING TOOLS

Η Eltop στοχεύοντας στην καλύτερη εξυπηρέτηση του συνόλου των πελατών της και αναζητώντας συνεχώς νέους, σύγχρονους και σχεδιαστικά ελκυστικούς τρόπους παρουσίασης των προϊόντων της, εντάσσει στον ολοκαίνουργιο προιοντικό της κατάλογο 2023 μία σειρά εργαλείων προώθησης των υλικών της, τα οποία θα προμηθεύει στα καταστήματα κατόπιν συνεννόησης με το τμήμα πωλήσεων.

Σκοπός μας η υποβοήθηση της πώλησης των προϊόντων Eltop εντός του καταστήματος, η ενεργή στήριξη του επαγγελματικού προφίλ της εταιρίας σας & γενικότερα το *make business easier*.

Σχεδιάστηκαν λοιπόν για εσάς μία σειρά, μικρά σε μέγεθος & ευέλικτα στο συνδυασμό μεταξύ τους, προωθητικά stand, ώστε να μπορεί κάποιος να δειγματίσει εύκολα ενώνοντάς τα, και να δημιουργήσει ένα mini showroom εκμεταλλευόμενος τον χώρο του ώστε να υποστηρίξει με τον καλύτερο τρόπο τις πωλήσεις του.

Η εταιρία μας κατόπιν ζήτησεως, σας παρέχει μια σειρά από εναλλακτικά προτεινόμενα μοντέλα προωθητικών εργαλείων, τα οποία ευελπιστούμε να αποτελέσουν για εσάς χρήσιμα εργαλεία δουλειάς. Μία σειρά από ολοκαίνουργια stand πάγκων και πορτών, από ντοσιέ και ματσάκια δειγματοποίησης (εύκολα να μεταφερθούν παντού), από κουτιά με δείγματα τζαμιών και προφίλ AL για βιτρίνα & συρόμενη ντουλάπα, από κουτιά επενδεδυμένων με όλων των ειδών τους πυρήνες, από stand με τις Compact /μασίφ βακελιτικές μας προτάσεις και πολλά άλλα χρήσιμα και αναγκαία καθημερινά εργαλεία δουλειάς.

Η εταιρία μας πιστεύει ότι τα προωθητικά εργαλεία που σχεδίασε για εσάς θα προσδώσουν αξία στην επιχείρησή σας, θα διευκολύνουν την επικοινωνία των πωλήσεών σας και θα εδραιώσουν ακόμα περισσότερο την επιχείρησή σας στην περιοχή σας.

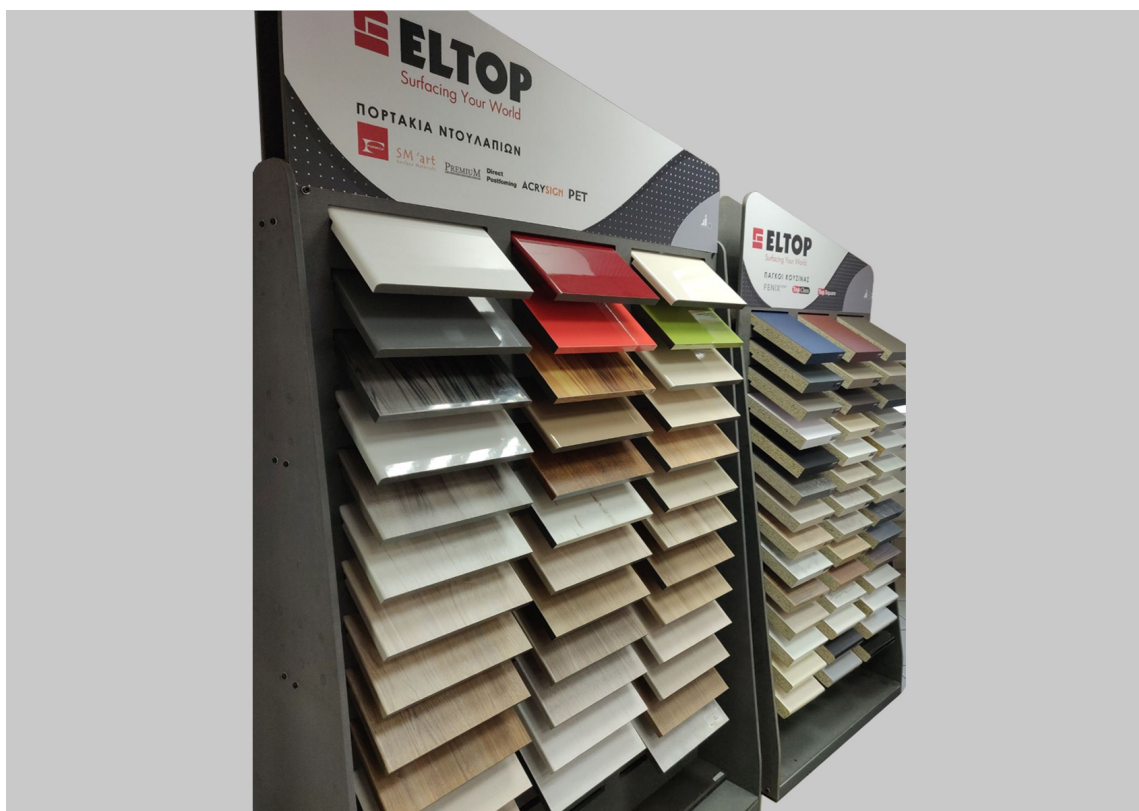

ΛΟΙΠΟΙ ΟΡΟΙ ΤΙΜΟΚΑΤΑΛΟΓΟΥ

- Τα έξοδα αποστολής των εμπορευμάτων βαρύνουν τον πελάτη εκτός περιοχής Αθηνών, Πειραιώς, Θεσσαλονίκης και Περιχώρων.
- Ακυρώσεις ή επιστροφές εμπορευμάτων και παραγγελιών δεν γίνονται δεκτές.
- Η ευθύνη για την μεταφορά εκτός Αττικής και Θεσσαλονίκης βαρύνει αποκλειστικά τη μεταφορική του πελάτη.
- Ο τιμοκατάλογος επιβαρύνεται με ΦΠΑ.
- Η εταιρεία δεν ευθύνεται για τυχόν τυπογραφικά λάθη.
- Για όλα τα προϊόντα της Eltop, πριν την παραγγελία ζητήστε μας το αντίστοιχο χρωματολόγιο. Όλα τα χρώματα στον προϊοντικό κατάλογο μας είναι για δειγματισμό μόνο, και σε καμία περίπτωση δεν αποδίδουν τον απόλυτο χρωματισμό.
- Τα προϊόντα και τα χρώματα μπορούν να αλλαχτούν χωρίς προειδοποίηση.
- Όλα τα δικαιώματα κατοχυρωμένα.



Κεντρικά Γραφεία: Αλιευτικής 197, Καλιμπάκι, Ελευσίνα, 19200

T +30 210 55 65 570-9 | **E** orders@eltop.gr | **W** www.eltop.gr

Material & Design Center: Σόλωνος 20, Κολωνάκι, Αθήνα, 10673

T +30 211 00 83077 | **K** +30 6949 197 926 για ραντεβού | **E** projects@eltop.gr

Member of Interwood Group

Ο Κατάλογος® Αποτελεί Πνευματική Ιδιοκτησία της ELTOP ABEE

